

САНЪАТИ ТАСВИРӢ

Китоби дарсӣ барои донишомӯзони синфи
2-юми мактабҳои таълими миёнаи умумӣ

Нашри панҷуми такмилёфта

*Вазорати таълими халқи Республикаи
Ўзбекистон тасдиқ намудааст*



**Хонаи эҷодии таъбу наشري ба номи Чўлпон
Тошканд — 2018**

УЎК 372.87=222.8(075)

КБК 85.15я71

С 48

Муаллифон:

**М. Исоқова, Р. Ҳасанов, Б. Ҳайдаров,
А. Сулаймонов, С. Ҷуманиёзова, А. Розиков**

Муқарризон:

Р. Худойберганаов – Рассоми халқии Ўзбекистон,
профессори Донишкадаи рассомии миллӣ
ва дизайни ба номи К. Беҳзод;

Г. Зулҳайдарова – методисти Маркази таълими республика;
Н. Ҳайтанаова – омўзгори мактаби рақами 187-уми ноҳияи
Мирзо Улуғбеки шаҳри Тошканд;

Б. Юнусова – омўзгори мактаби рақами 43-юми ноҳияи
Юнусободи шаҳри Тошканд

АЛОМАТҲОИ ШАРТӢ:



— савол ва
супоришҳои
фаъолкунанда



— маводе, ки
омўхтан ва дар ёд
доштан зарур аст



— машқ ва супо-
ришҳои амалӣ



— супоришҳои
вазифаи хонагӣ



— супоришҳои
шавқовар



— супоришҳо
барои шогирдони
соҳибқитдор



— савол ва
супоришҳо барои
такрор



— анҷоми дарс

**Аз ҳисоби маблағҳои Бунёди мақсадноки китоби
республика чоп шудааст**

ISBN 978-9943-05-836-1

© М. Исоқова ва диг., 2018
© ХЭТН ба номи Чўлпон, с. 2016
© ХЭТН ба номи Чўлпон, с. 2018

ЧОРЯКИ I



П. Тоҳиров. *Тирамоҳи зарнисор*

Дар ин чоряк Шумо:

- кор карданро бо қалами сиёҳ, мўйқалам ва рангҳо давом медиҳед;
- малакаи аз рангҳои асосӣ ҳосил кардани рангҳои ҳосиларо ривож медиҳед;
- дар бораи санъати амалӣ маълумот ме-гиред;
- натюрморти кашидаи рассомони дигарро мефаҳмед.

1-УМИ СЕНТЯБР — РЎЗИ ИСТИҚЛОЛИЯТИ ЎЗБЕКИСТОН



«Аркаи хотира» — Композитсияи ҳай-
калтарошӣ дар Майдони Истиқлолият.



РАНГ ВА ТОБИШҶО

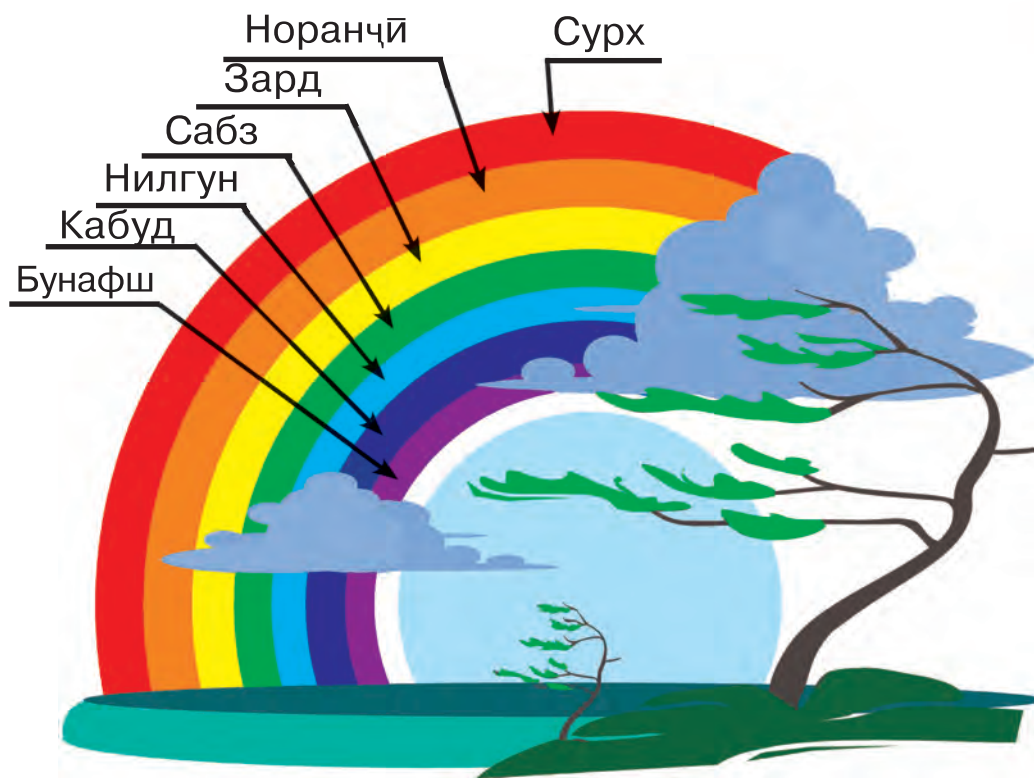

1. Рангинкамон дар осмон кай пайдо мешавад?
2. Рангинкамон аз кадом рангҳо иборат аст?

Олам рангоранг аст. Аммо дар табиат се ранги асосӣ мавҷуд: зард, сурх ва кабуд. Рангҳои дигар дар натиҷаи бо ҳамдигар омехта кардани ана ҳамин рангҳо ҳосил мешаванд.





Рангҳои асосӣ.



Зард.



Сурх.



Кабуд.

Тобишҳои рангҳои асосӣ.

Ба ранг об илова карда шавад, торафт рангҳои кушод — **тобишҳои ранг** ҳосил мешавад.

Зард.



Рангҳои зарди кушод.

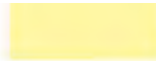

Сурх.



Рангҳои сурхи кушод.



Кабуд



Рангҳои кабути кушод.

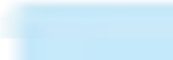

Барои ранг кардани расмҳои кашидашуда, рангҳои акварел истифода мешаванд.









Акварел — ранги дар об омехташуда.





Маънои рамзии рангҳо

Дар санъати тасвири баъзе рангҳо дорои маъноҳои рамзӣ низ мебошанд:

-  — рамзи модар-табиат;
-  — рамзи осмон, кайҳон, сулҳ;
-  — рамзи ғалаба, оташ, шодӣ;
-  — рамзи муқаддасӣ, равшанӣ, Офтоб;
-  — рамзи мотам, тарс, рӯҳафтадагӣ;
-  — рамзи покӣ, озодӣ, бахт.

Тарзҳои доштани мӯйқалам.



Дар вақти ранг кардани сатҳи калон.



Дар вақти ранг кардани ҷойи борик ва танг.



Ба шумо кадом ранг маъқул аст? Чаро? Эзоҳ диҳед.





Зинаҳои асосии коркарди расм.

Зинаи 1. Ҷойгир кардани тасвир дар коғаз.

Қад ва бари ашёи тасвиршаванда муқоиса карда шуда, ба коғаз аз рӯи қад ё кўнда-ланг ҷойгир намудани тасвир муайян мегардад. Ҷой, шакл, бар ва нисбатҳои байниҳамдигарии ашё муайян карда мешавад. Тасвир ба миёнаҳои коғаз кашида мешавад.



Зинаи 2. Коркарди тахминӣ бо қалам.

Соҳт, ҷойгиршавии қисмҳои асосии ашё муайян карда мешавад ва бо ёрии хатҳои ёрирасон кашида мешавад.



Зинаи 3. Ба охир расондани тасвир бо қалам.

Қисмҳои хурди ашёи тасвиршаванда бо қалам кор карда мешавад. Хатҳои ёрирасон тоза (кӯр) карда мешавад.



Зинаи 4. Коркард бо рангҳо.

Ба тасвири ашё аввал рангҳои кушод, баъд рангҳои сертап дода мешавад. Дар охир қисмҳои расмро муайян карда, ранг мекунад.

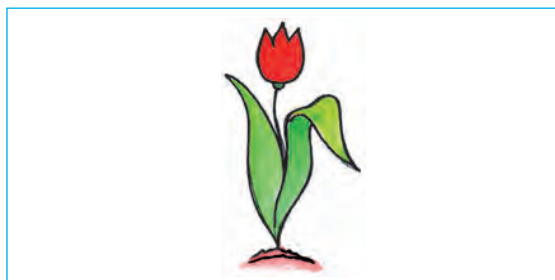

Ҳангоми коркарди расм аз рӯи нишондодҳои болоӣ кор кунед.



Чойи коғаз дар тасвирро чи хел муайян мекунад?



КОРКАРДИ РАСМИ МЕВАҲО



Ғ. Абдурахмонов. *Неъматҳои тирамоҳ*

Дар натюрморти рассом Ғафур Абдурахмонов аз меваҳои тирамоҳӣ себ, нок, олу, аз маҳсулоти полизӣ тарбуз ва харбуза тасвир ёфтаанд. Ба шакл ва рангҳои онҳо бодикқат назар андозед. Шумо низ дар расмҳои кашаидаистодаатон ба истифодаи чунин рангҳо кӯшиш кунед.



Натюрморт — ин тасвири «табиати бечон» аст. Дар он ашёҳои хонаву рӯзгор, меваҳо, сабзавот ва гулҳоро тасвир мекунанд.



А. Бакиров. *Анорҳо*



Ю. Елизаров. *Харбузаҳо*

Зинаҳои коркарди алоҳида-алоҳидаи расмҳои мева ва ашёҳо.



Зинаҳои коркарди расми себ.

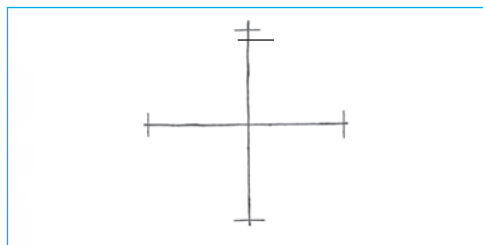

Муайян намудани андозаи тасвир.



Коркарди тахминӣ бо қалам.

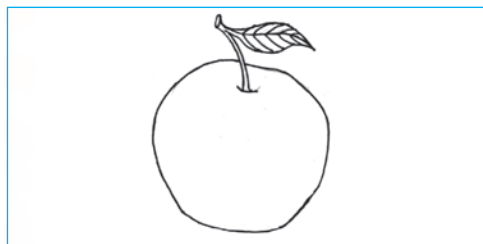

Ба охир расондани тасвир бо қалам, хатҳои ёридиҳандаро нест кардан.



Рангкунӣ бо рангҳои кушод.



Рангкунӣ бо рангҳои ториктар.



Коркарди охирин ба расм.





А. Икромҷонов. *Ангур ва нокҳо*

Коркарди тасвири натюрморти неъматҳои тирамоҳ мавзӯи дӯстдоштаи рассомон аст. Рассом А. Икромҷонов низ меваҳои тирамоҳиро бо маҳорати баланд тасвир кардааст.

Дар асар ранги нок, себ, ангур барин меваҳо бо маҳорати баланд тасвир шудааст. Онҳо чунин тасвир шудаанд, ки гӯё дар наздат истода бошад.



Расми натюрморти себ, тарбуз ва кўзаро кор кунед.



Расми ашёҳои бечонро чӣ меномем?



Натюрморти аз меваҳо ва ашёҳои миллӣ омодашуда хеле сода буда, кашидани онҳо мушкил нест. Дар вақти кашидани расм аз ин натюрморт низ истифода карда метавонед.



1. Натюрморти дар синф кашидаатонро бо рангҳои акварел ранг кунед.

2* .Аз меваҳо ва ашёҳои миллӣ натюрморт тартиб диҳед ва расми онро кор кунед.



КОРКАРДИ РАСМИ МАНЗАРА



Ф. Абдурахмонов. *Манзараи тирамоҳ*

Нафаре дар шаҳр, нафаре дар деҳот
зиндагонӣ мекунад. Бар ҳар кас ҷое, ки
таваллуд шуда ба воя расидааст, азизи аст.
Шаҳр бо кӯчаҳои васеъ, кӯпрӯкҳои замонавӣ
ва биноҳои баланду болои худ фарқ мекунад.

Бо шарофати истиқлолият манзил ва кў-
чаҳои зиёд бунёд ёфтанд.



1. Дар расмҳо чӣҳо акс ёфтаанд?
2. Шаҳр ва деҳа аз ҳамдигар чӣ фарқ до-
ранд?
3. Дар бораи шаҳр (деҳа)-и худ нақл
кунед.



Қоидаҳои соддатарини кор бо расм.

Он чизҳое, ки дар рӯйи замин рост истода-
анд, дар қоғаз низ рост тасвир мешаванд.



Ашёхо аз рассом дар масофаи якхела истода бошанд, нисбати тасвири коғази онҳо ба нисбати ченаки ҳақиқӣ монанд мешавад.



Нодуруст.



Дуруст.

Агар ашёҳои акхела аз рассом дар масофаи гуногун истода бошад, дар коғаз наздиктараш калонтар, дуртараш хурдтар тасвир меёбад. Он дар санъати тасвирӣ перспектива ном дорад.



Нодуруст.

Дуруст.



Зинаҳои коркарди расми манзараи бо дарактон ва гулу алафҳо пӯшидашуда.

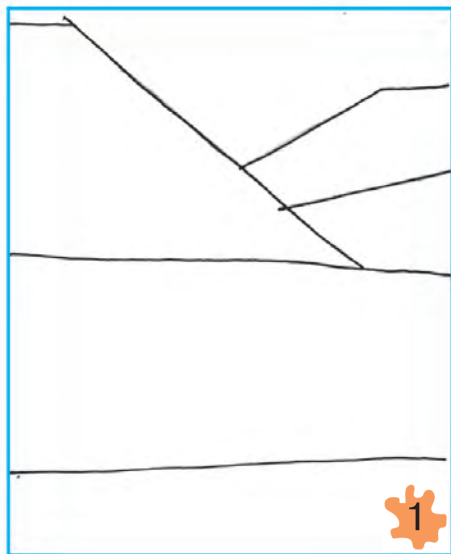

Ба расм ва фотосурати зерин эътибор диҳед, баробари дуртар шудан хурдтар шудани дарахтҳоро мебинед.



Расми манзараи табиати ба худатон маъқулно кор кунед. Ҳангоми коркарди расм ба перспектива риоя кунед.



1. Перспектива чист?
2. Ашё аз рӯйи ба чашм наздик ва аз чашм дур буданаш чӣ гуна тасвир меёбад?



1. Коркардро бо расми дар синф оғоз кардаатон давом диҳед ва онро бо акварел ранг кунед.
- 2*. Дар мавзӯи «Кӯчаҳои шаҳри (деҳаи) мо» мустақилона расм кор кунед.



ТАЙЁР КАРДАНИ ЭСКИЗИ ТАБРИКНОМА БА РЎЗИ МУАЛЛИМОН



1-уми октябр — рӯзи муаллимон ва мураббиён мебошад. Муаллимон ба мо хондан ва навиштанро ёд медиҳанд. Дар оянда барои ҳамаҷун инсонҳо хуб ба воя расидани мо кӯмак мерасонанд. Мо онҳоро ҳамеша бо идашон табрик намоем.



1. Дар табрикнома чиро акс намудан мумкин аст?
2. Боз чӣ гуна табрикномаҳоро медонед?



Зинаҳои кор бо эскизи табрикнома.

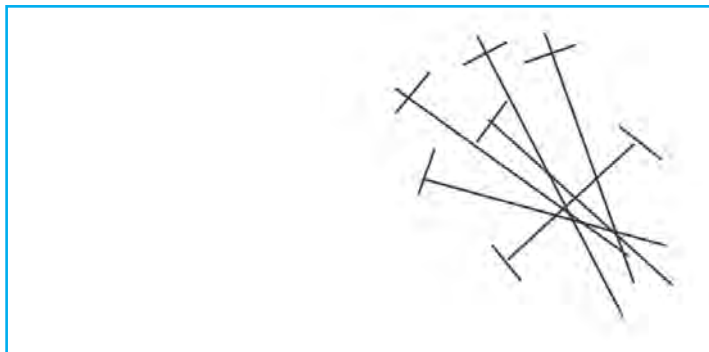

Муайян намудани андозаи тасвир.



Коркарди тахминӣ.



Тасвиrho бо қалам ба охир расонидан.

1-уми октябр



Расмро ранг карда ба охир расонидан.



Дар асоси намунаҳо барои рӯзи устодон эскизи табрикномаи «Идатон муборак бошад»-ро тайёр кунед. Дар ин табрикнома табрикоти аввалини худро ба муаллиматон навишта метавонед. Табрикнома бояд кӯтоҳақ ва самимона бошад. Барои мисол: «Идатон муборак», «Эҳтиром ба устоди аввалинам».



Эскизи табрикномаи худро дар синф ба охир расонед.



СОХТАНИ ПАЙКАРА ДАР АСОСИ АФСОНАИ «КУЛЧАҚАНД»



Кулчақанд

(Афсона)

Манам нони қандинак,
Кулчақанди ширинак.
Дирӯз аз як зувола,
Момо гирифт навола.
Равған бирехту намак,
Ордак рехта монд андак.
Зери офтоби тобон,
Шудам ман кулчаи нон.
Аз бобоям гурехтам,
Аз момоям гурехтам.
Аз шумо харгӯши чон,
Гурехтан ба ман осон.





Дар роҳ ба кулчақанд гург ва хирс вомехӯранд. Ба онҳо низ суруд гуфта мегурезад.

Аз роҳаш рӯбоҳи айёр мебарояд:

— Гӯшҳоям нағз намешунаванд. Канӣ ба зери манаҳам бишин ва суруди худро як бори дигар хон, — мегӯяд ӯ.

Кулчақанд ба манаҳи рӯбоҳ нишаста, нав шеър мехонам мегӯяд, ки рӯбоҳ вайро ногаҳон хӯрда мемонад.





Аз расмҳои додашуда истифода бурда, ҳайкали қаҳрамонҳои афсонаро созад. Ба калонӣ ва хурдии онҳо нисбат ба ҳамдигар эътибор диҳед.



Зинаҳои сохтани ҳайкалчаи кулчақанд.

1



Қисмҳои ба пайкараи кулчақанд мос ҷудо карда гирифта мешавад.

2



Ба қисмҳои кулчақанд шакл дода мешавад.

3



Қисмҳои пайкараи кулчақанд васл карда шуда, охирин маротиба кор карда мешавад.



Тасвирҳои нисбат ба ҳамдигар бо тартиби маълум ҷойгир кардан, **КОМ-ПОЗИТСИЯ** ном дорад.



1. Дар асоси расмҳои додашуда аз ҳайкалчаҳои дар синф сохташуда композитсия тартиб диҳед.

2*. Дар асоси афсонаи «Кулчақанд» расм кашед.



САНЪАТИ АМАЛИИ ХАЛҚ

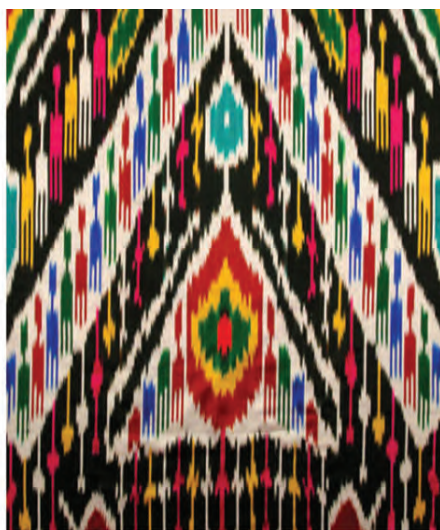



Дар ҳаёти мо санъати амалии халқ аз ҳама зиёд воমেҳӯрад. Наққошӣ, гаҷқорӣ, чӯбқорӣ барин намудҳои он вучуд дорад. Аз ҷумла ҳунармандии бадеӣ аз қабилӣ кулолӣ, заргарӣ, кандақорӣ, қолинбофӣ, тоқидӯзӣ барои ба ҳаёти инсон зебоӣ бахшидан хизмат мекунанд. Санъати амалии ороишӣ дар Бухоро, Самарқанд, Қўқанд, Марғилон барин шаҳрҳо ривоҷ ёфтаанд.



1. Дар расмҳо чӣ тасвир ёфтаанд? Онҳо ба кадом намуди санъати амалии халқӣ мансубанд?
2. Шумо онҳоро дар куҷо дучор омадаед?



Намудҳои санъати ороиши амалӣ.



Заргарӣ.

Зардӯзӣ.



Кулолӣ.



Гулдӯзи.



Кандакорӣ.



Ғаҷқорӣ.



Кандакорӣ дар ҷӯб.



Дар барои элементҳои дар намунаҳои санъати амалӣ истифодашуда ҳикоя кунед.



Номи чизҳои дар поён тасвиршударо гӯед. Шаклу ороишоти онҳо ва бо кадом мақсад истифодаа шудани онҳоро шарҳ диҳед.



1. Кадом соҳаҳои ривочёфтаи санъати амалии ороиширо медонед?
2. Намудҳои ривочёфтаи санъати амалии ороиширо номбар кунед.
3. Дар ҷойи истиқомати Шумо кадом намуди санъати амалии ороишӣ ривоч ёфтааст?



Дар бораи ҳунармандоне, ки ашёҳои санъати амалӣ месозанд, ҳикоя тартиб диҳед.



КОРКАРДИ РАСМ ДАР МАВЗЎИ «ТИРАМОҲ ОМАД»



Р. Аҳмедов. *Тирамоҳ дар Оқтош*

Дар кишвари мо тирамоҳи заррин ҳукмрон.
Баргҳои дарахт дар рангҳои зард, норанҷӣ ва
сурх тобиш ёфта, табиат таровати хос касб
кардааст. Беихтиёр ин манзараи зеборо ба
қоғаз тасвир карданамон меояд.

Рассомони ўзбекистонӣ Николай Карахан, Ўрол Тансиқбоев, Раҳим Аҳмедов, Неъмат Қозибоев, Исфандиёр Ҳайдаров, Фафур Абдурахмонов, Абдувалӣ Мўминов манзараи тирамоҳи зарринро моҳирона тасвир кардаанд.



1. Дар расм кадом рангҳо бештар истифода шудаанд?
2. Чаро тирамоҳро ба зар монанд мекунад?



Рангҳои гарм:



— зард;



— бунафш;



— норанҷӣ;



— сурх.



Рангҳои фораи рангҳои Офтоб ва оташро ба хотир меоранд. Расми манзараи тирамоҳ бештар бо ҳамин рангҳо тасвир меёбад.



Манзара — расме, ки дар он намуди ҳастӣ (табиат) акс меёбад.



Зинаҳои коркарди расми манзараи табиат:

1



2

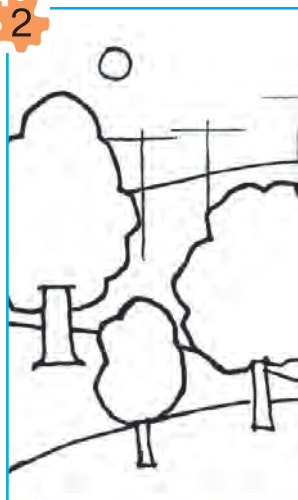

3



4



Дар мавзӯи «Тирамоҳ омад» ҳикояи хурд тартиб диҳед ва дар асоси он расми манзаравии тасаввуркардаи худро кор кунед.



**Ўрол
Тансиқбоев**
(1904–1974)

Рассоми халқии Ўзбекистон Ў. Тансиқбоев ба сифати устои жанри манзара дар ҷаҳон шинохта шудааст. Асарҳои машҳури вай «Деҳаи ман», «Дар кўҳ», «Воҳаи Ангрен», «Чарогоҳи баландкўҳ» ва ҳоказо.



Ў. Тансиқбоев. *Тирамоҳ дар кўҳсор*



1. Дар расмҳои манзаравӣ чиҳо тасвир карда мешавад?
2. Боз кадом асарҳоеро медонед, ки дар он манзараҳои табиат тасвир ёфтаанд?



1. Расми дар мавзӯи «Тирамоҳ омад», ки дар синф кор кардаед ба охир расонед.
- 2*. Дар асоси таассуроти худ, дар мавзӯи «Иди ҳосил» расм кор кунед.





П. Тоҳиров. *Манзараи sanoat*



ДАРСИ ФОСИЛАВИИ НАЗОРАТИ

I. Саволҳои тест:

1. Бандҳоеро, ки рангҳои асосӣ дуруст тасвир шудаанд муайян кунед.

А



Б



В



Г



2. Дар кадом расм тасвир дуруст ҷойгир шудааст?

А



Б

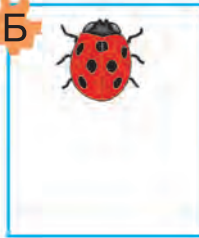

В

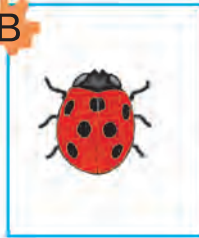

Г



3. Кадоме аз тасвирҳои мазкур ба санъати амалӣ мансуб аст?

А



Б



В



Г



4. Дар кадом расм нисбат дуруст тасвир карда шудааст.

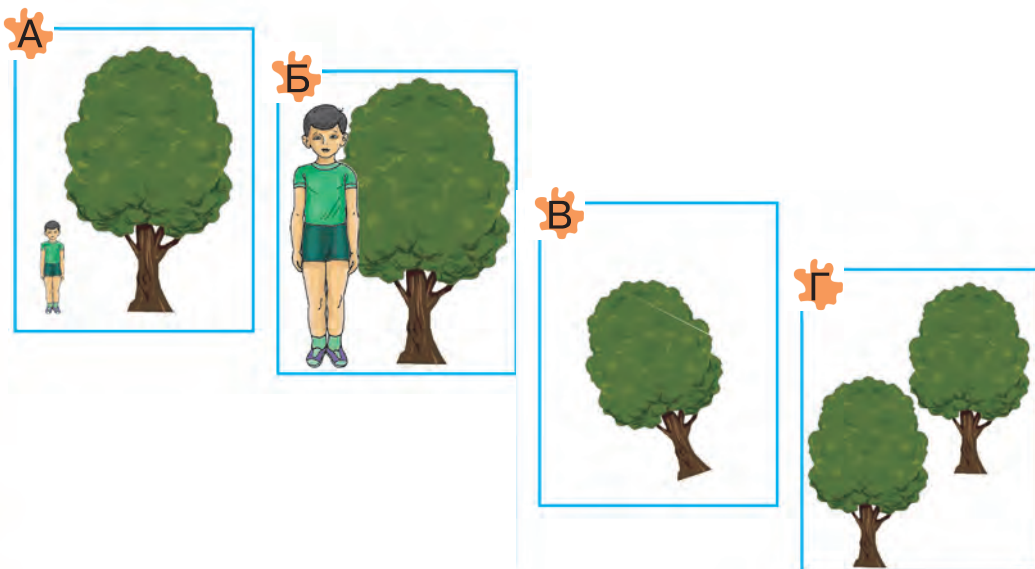

5. Муайян кунед, ки дар кадом қатор рангҳои гарм дуруст тасвир шудаанд:

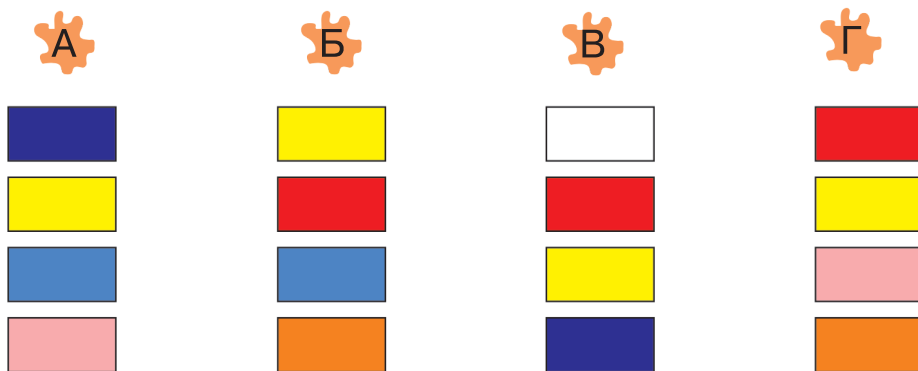

II. Супориши амалӣ.

Расми манзараро бо акварел кор кардан ва дар бораи он мухтасар ҳикоя кардан.

ЧОРЯКИ II



С. Сулайманов. *Тирамоҳ*

Дар ин чоряк Шумо:

- коркарди нақшҳои роҳшакл;
- коркарди расм дар мавзӯи корҳои тирамоҳӣ;
- сохтани ҳайкалчаҳо дар асоси афсонаҳо;
- дар асоси коркарди расм-иллюстрация афсона аз худ мекунед.

СОХТАНИ ҲАЙКАЛЧАИ МОҲӢ

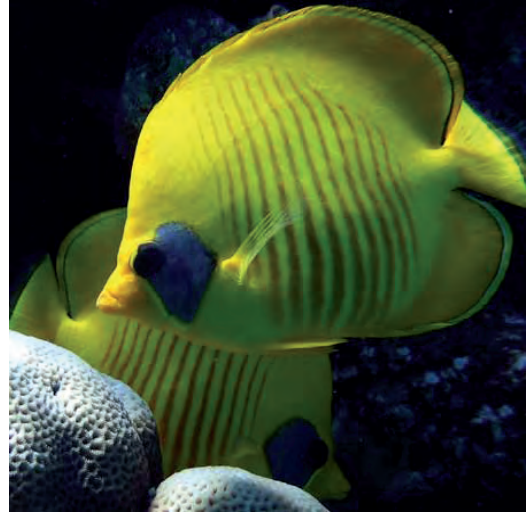

1. Дар бораи моҳӣ чӣ медонед?
2. Намуд, шакл ва ранги онҳо чӣ хел мешавад?

Дар Ўзбекистон 106 намуди моҳиҳо паҳн шудааст. Шояд Шумо зағорамоҳӣ, лаққамоҳӣ, шўртан, амури сиёҳ, сурхчашм, хумкалла, равғанмоҳиро дида бошед. Моҳиҳое, ки дар об тез шино мекунанд, дарозтана, оҳиста шинокунанда паҳнак мешавад. Моҳиҳо бо калонӣ ва хурдии худ низ аз ҳамдигар фарқ мекунанд.



1. Барои моҳӣ шонаҳо чӣ аҳамият доранд?
2. Моҳиҳо оё дар хушкӣ зиндагонӣ мекунанд? Чаро?



Пайкараи моҳиро бо таъби дили худатон созед.



С. Редкин. *Натюрморти моҳӣ*



Зинаҳои коркарди ҳайкалчаи моҳӣ.

1



Ба қисмҳои ҳайкалчаи моҳӣ мувофиқ ҳиссачаҳо ҷудо карда гирифта мешавад.

2



Ба қисмҳои моҳӣ шакл дода мешавад.

3



Қисмҳои моҳӣ пайваст карда мешавад.

4



Кори пайкара то ба охир расонида мешавад.



1. Якчанд ҳайкалчаи моҳӣҳои гуногуннамудро созад.

2*. Расми маҳии дӯстдоштаатонро кашед.



КОРКАРДИ РАСМ ДАР МАВЗӢИ «КОРҲОИ ТИРАМОҲӢ»



Р. Бенков. *Дугонаҳо*

ТИРАМОҲ

Дар кишвари мо тирамоҳ аст. Дар ин фасл себ, ангур, биҳӣ, анор барин меваҳои зиёд пухта мерасанд. Дар саҳро пахта мешукуфад. Ғунҷини онҳо кори асосии тирамоҳӣ аст.



Зинаҳои кор бо расми «Корҳои тирамоҳӣ».



Тасвиrho дар
коғаз ҷой додан.



Муайян кардани
тасвир.



Бо қалам ба охир
расонидани тасвир.



1. Дар тирамоҳ боз кадом корҳо ба иҷро мерасанд?
2. Дар бораи «Иди Меҳргон» чӣ медонед?



Тасвиrho бо ранг
ба охир расонидан.



Дар мавзӯи «Қорҳои тирамоҳӣ» бо ихтиёри
худ расм кашед.



М. Саидов. *Ангурчинӣ*



1. Расмро дар мавзӯи «Қорҳои тирамоҳӣ»,
ки дар синф иҷро шудааст, ба охир ра-
сонед.

2*. Дар мавзӯи тирамоҳ расми ихтиёрӣ
кашед.



КОРКАРДИ НАҚШИ РОҲШАКЛ



Нақшхоро дар ҳар қадам дучор омадан мумкин. Бо онҳо бино ва ашёҳо оро дода мешаванд. Нақшҳо дар асоси тасвири гулҳо, баргҳо, меваҳо ва дигар шаклҳо кор карда мешаванд. Нақшҳо намудҳои роҳшакл, квадрат, чоркунча ва доирашакл доранд.



1. Дар расми болоӣ қисми беруна ва дохилии бино бо чӣ оро дода шудааст?
2. Нақшхоро боз дар кучоҳо вохӯрдан мумкин?



Шаклҳои ороишоте, ки дар нақшҳо бисёр дучор меоянд ва номгузори онҳо.

Шаклҳои дар наққошӣ истифодашаванда, асосан, аз табиат гирифта мешавад. Барои ҳамин номгузори онҳо ҳам монанд аст. Расмҳои поёниро аз назар гузаронида, ба ин боварӣ ҳосил мекунед.



барг



барг



себарга



қаламфур



пахта



бофта



каҷак



чорғўша



доирачагул



чорғўша



чиннигул



Нақшҳои роҳшакл (морак).

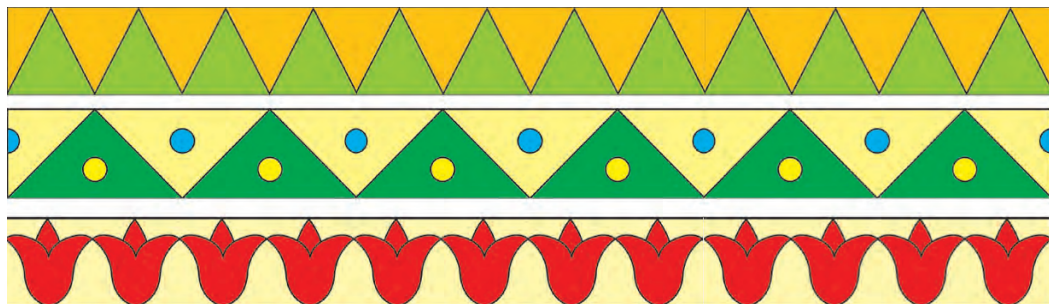

Нақшҳои болоӣ ба нақшҳои роҳшакл (морак) мисол шуда метавонанд. Намуди онҳо ба роҳи дароз монанд аст. Аз ҳамин сабаб, онҳо нақшҳои роҳшакл номида мешаванд.



Зинаҳои коркарди нақшҳои роҳшакл.

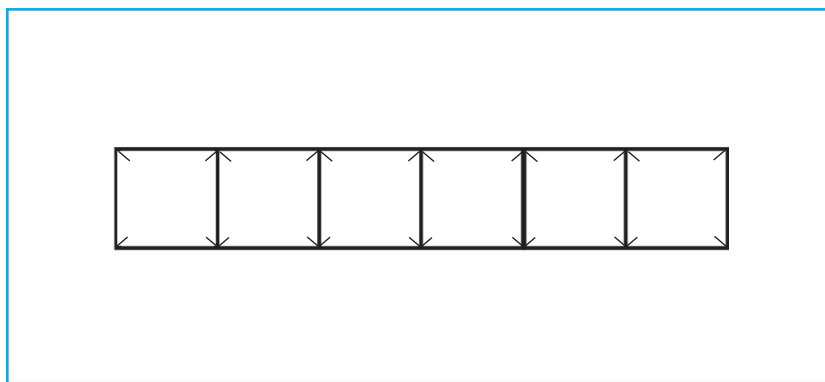

Варақи қоғазро ба се тақсим кунед. Роҳи нақша ва катакҳои он ишора карда мешавад.

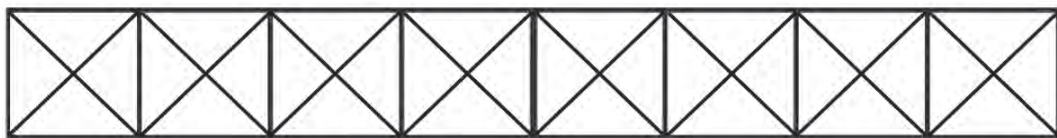

Такрор кашидани элементи асосӣ.



Такрор кашидани нақши асосӣ.



Зинаҳои ранг кардани нақш.



Зинаи 1.



Зинаи 2.



Зинаи 3.



1. Нақшҳо ба кадом мақсад кашида мешаванд?
2. Аз атроф ба нақши роҳшакл мисол ёбед.



**Усто Ширин
Муродов**
(1879 – 1957)

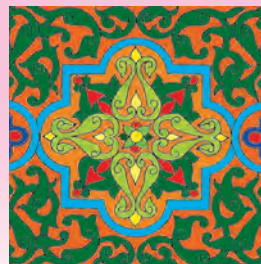

Усто Ширин Муродов — узви фахрии Академияи Фанҳои Ўзбекистон, арбоби шоистаи санъати Ўзбекистон, меъмор, устои гаҷқор. Дар гаҷқорӣ нақши роҳшаклро зиёд истифода бурдааст.

Бо ордени «Буюк хизматлари учун» мукофотонида шудааст (соли 2001).



Аз рӯйи намуна, нақши дигари роҳшакл кашед. Дар он баргҳо, гулҳоро тасвир кардан мумкин.

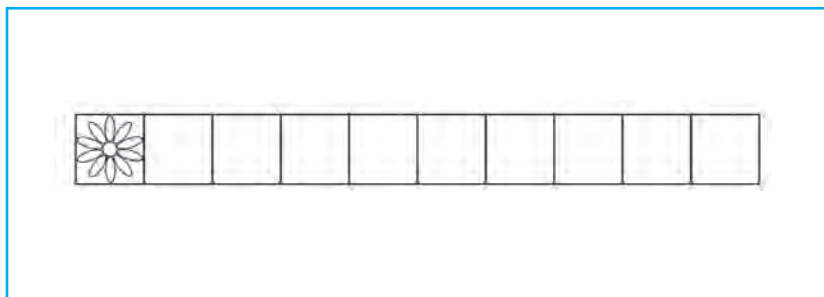

1. Нақши дар синф кор кардаатонро ранг кунед.

2* Аз нақши роҳшакли ягон ашё нусаха бардоред.



СОХТАНИ ПАЙКАРА ДАР АСОСИ АФСОНАИ «РЎБОҲ ВА ГУРГ»

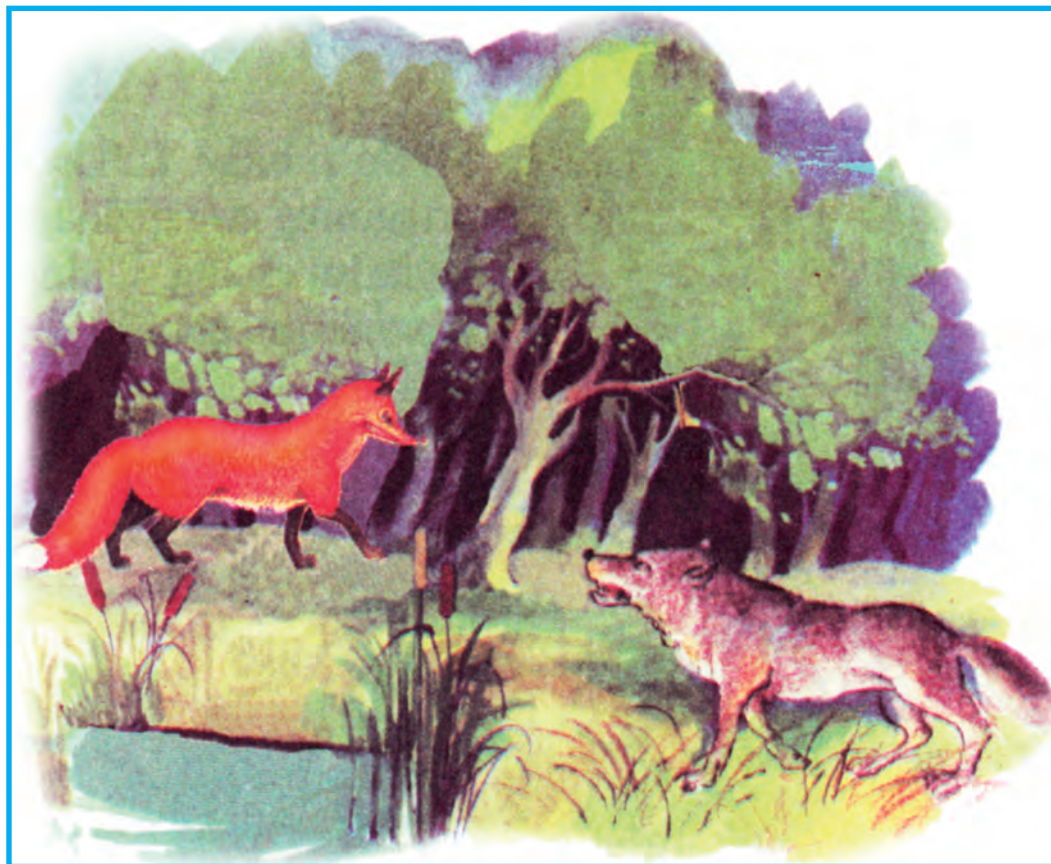

Рўбоҳ ва гург

Рўбоҳ ва гург дўстони қарин будаанд...
Рўбоҳ гургро ба ангурдуздӣ мебарад. Рўбоҳ
каме ангур хўрда, ду дона ангурро ба даҳон



мепартояд ва: «Ҳамчунон ҳам бисёр, ангур хўрдам, ки аз бинниям ҳам баромада истодааст. Ту ҳам сер шуда хўр аз бинният мебарояд», — гуфт.

Гург ҳар чӣ қадар зиёд ангур хўрад ҳам, аз бинниаш набаромад. Шикамаш варам карда аз пой афтидааст.

Рӯбоҳ бошад «Ба ангурзор дузд даромад»,
— гуфта саҳт фарёд кашидааст. Боғбон
бохабар шуда давида омадааст ва бо чӯбаш
хуб рӯбоҳро задааст. Аз ҳамон рӯз эътиборан
гург аз рӯбоҳ чизе илтимос намекунад.



Ҳайкалча (пайкара)ҳои қаҳрамонҳои афсонаи
«Рӯбоҳ ва гург»-ро созед.



Зинаҳои сохтан пайкараи рӯбоҳ.

1



Ҳиссачаҳои ба пайкараи
рӯбоҳ мувофиқро ҷудо
карда гиред.

2



Ба қисмҳои рӯбоҳ
шакл дода, пайваст
намоед.

3



Ҳиссачаҳои хеле хурди
рӯбоҳ низ пайваст
мешавад.

4



Пайкара то ба охир
кор карда мешавад.



Зинаҳои сохтани пайкараи гург.

1



Ҳиссаҷаҳои ба қисмҳои гург мувофиқ гирифта мешавад.

2



Ба ҳиссаҳои гург шакл дода мешавад.

3



Қисмҳои гург пайваст карда мешаванд.

4



Пайкара то ба охир расонида мешавад.



1. Ба намунаҳои додашуда нигоҳ карда пайкараҷаҳои гург ва рӯбохро созад.
2. Аз ҳиссаҷаҳои тайёр ба мазмуни афсона мувофиқ, композитсия созад.
- 3*. Дар асоси воқеаи дигари афсона композитсия созад.



КАШИДАНИ РАСМ ДАР МАВЗЎИ «ИДИ АРЧА»

Соли нав дар мамлакатҳои гуногуни ҷаҳон бо шодиву сурур пешвоз гирифта мешавад. Арча, Бобои барфӣ ва Барфак ороиш дода шуда, онҳо рамзҳои ид ҳисоб карда мешаванд. Аз рӯи мавзӯи мувофиқи тасавури худатон мустақилона расм кашед.



1. Дар расмҳо чӣ гуна намуд ва чиҳо тасвир шудаанд?
2. Арча чӣ гуна оро дода шудааст?



Зинаҳои кор бо арча.

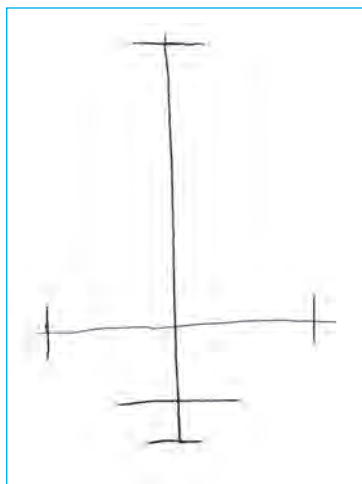

Чойгир кардани тасвир
дар рӯи қоғаз.

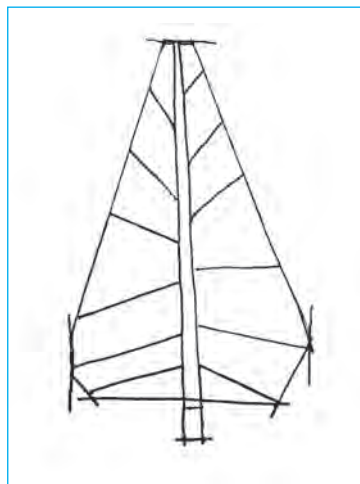

Коркарди тахминии
тасвир.

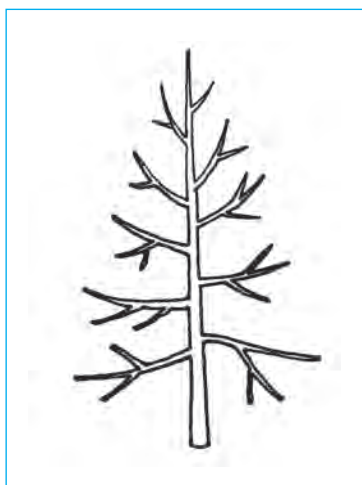

Ба охир расондани
тасвир бо қалам.

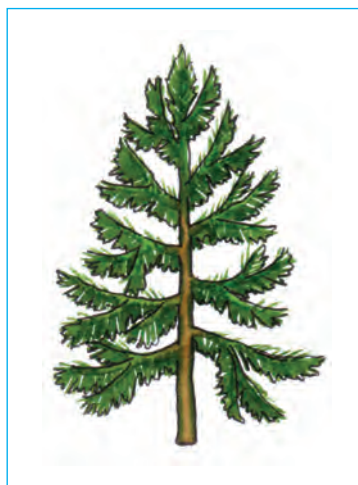

Расмро бо ранг ба
охир расонидан.



Зинаҳои кор бо ороиши арча.

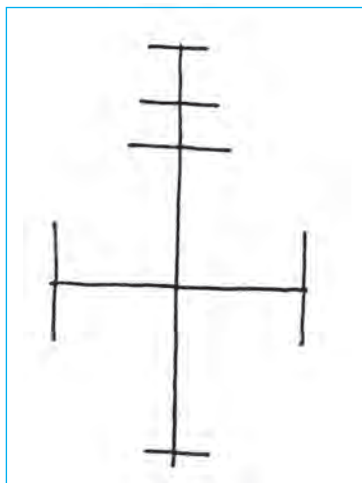

Дар рӯи коғаз ҷой-
гир кардани тасвир.

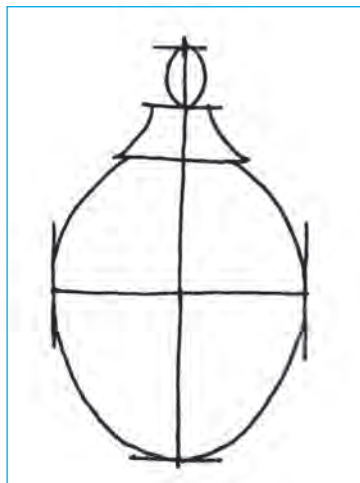

Коркарди тахминии
тасвир.

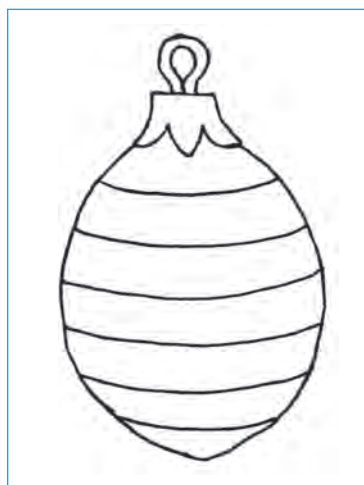

Ба охир расондани
тасвир бо қалам.



Расмро бо ранг
ба охир расонидан.



Зинаҳои коркарди расми Бобои барфӣ.



Муайян намудани андозаи тасвир.



Коркарди тахминии тасвир.



Ба охири расондани тасвир бо қалам.



Коркарди расм бо рангҳо.



Зинаҳои коркарди расми Барфак.

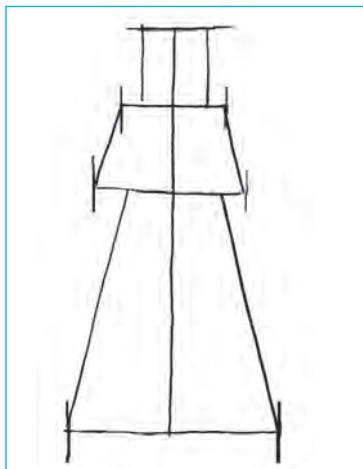

Муайян намудани
ченаки умумии тасвир.



Коркарди
тахминии тасвир.



Ба охири расондани
тасвир бо қалам.



Коркарди расм
бо рангҳо.



Аз рӯи зинаҳои болоӣ расм кашед.



Зинаҳои кор бо барфакпораҳои арча.

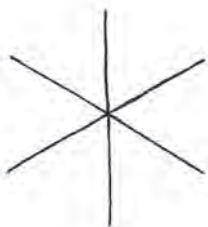

Хангоми чо ба чо гузоштани расмҳои поёнӣ ба чӣ гуна хатоҳо роҳ дода шудааст? Оё нисбият дуруст аст?



Композитсияи «Иди арча»-ро ба охир расонед.



ДАРСИ ФОСИЛАВИИ НАЗОРАТӢ

I. Саволҳои тест:

1. Аз нақшҳои зерин кадоме дар шакли квадрат аст?

А



Б



В



Г



2. Кадоме аз қаҳрамонҳои афсона дорои одоби бад аст?

А



Б



В



Г



3. Дар кадом расмҳо композитсия тасвир шудааст?

А



Б



В



Г



4. Az расмҳои поёни кадоме асари тасвири ранга ҳисобида мешавад?

А



Б



В



Г



II. Супориши амалӣ.

Az расмҳои дар мавзӯи корҳои тирамоҳӣ истифода бурда, меваҳои тирамоҳиро аз пластилин сохта дастархонро оро диҳед.

ЧОРЯКИ III



С. Сулаймонов. *Оғози зимистон*

Дар ин чоряк Шумо:

- коркарди расм доир ба манзараҳои табиати фасли зимистон;
- бо рангҳои сард шинос шуда, истифода бурдани онҳо;
- сохтани пайкараи ҳайвонот;
- дар асоси мавзӯӣ кор кардани табриқномаҳоро меомӯсед.

КОР КАРДАНИ РАСМ ДАР МАВЗЀИ «МАНЗАРАИ ЗИМИСТОН»



С. Сулаймонов. *Зимистон*

Зимистон — фасли хеле аҷоиб аст. Ҳама
чо барфпӯш. Нури Офтоб камтар мерасад.
Рӯзҳо хунук. Дарахтҳо хоб рафтаанд. Пар-
рандаҳо дар ҷустуҷӯи хӯрок овораанд.



1. Дар расми болой чиҳо тасвир ёфтааст?
2. Рассом дар тасвири фасли зимистон бештар кадом рангҳоро истифода бурдааст?



Рангҳои сард:

-  — кабуди сер;
-  — гулобӣ;
-  — бунафш;
-  — нилгун;
-  — сабз.



Рангҳои сард рангҳои ях, об, осмонро ба ёд меоранд. Аз ин рангҳо бештар барои тасвир кардани фасли зимистон истифода мебаранд.



Дар расми зерин кадом рангҳои сард истифода шуданашро муайян карда гӯед?



Х. Рўзметов. *Зимистон*



Дар мавзӯи «Зинати зимистон» расм кор кунед. Дар ин аз намудҳои барф, бозиҳои зимистонӣ, Бобои барфӣ истифода бурданишон мумкин.



1. Кадом рангҳо ба рангҳои сард мансубанд? Барои чӣ онҳоро ин тавр меноманд?
2. Дар рангинкамон кадом рангҳои сард мавҷуд аст?



1. Коркарди расми «Зинати зимистон»-ро, ки дар синф оғоз карда будед, ба охир расонед.
- 2*. Дар асоси расми «Зинати зимистон», ки дар синф оғоз кардед, ҳикоя тартиб диҳед.



Ду расми ба ҳам монанди Бобои барфиро ёбед.



КОКАРДИ РАСМИ МАШИНАИ БОРКАШ



Дар синфи якум Шумо кашидани машинаи сабукравро омӯхта будед. Акнун бошад кашидани мошинаи боркашониро аз худ мекунед.

Автомашинаҳои боркашонӣ гуногун мешаванд. Машинаҳои боркашонии дар шаҳр ва деҳот истифодашаванда ҳаҷман хурдтар буда, автомобилҳои байнишаҳрии барои роҳҳои дур пешбинишуда калонтар аст.



1. Шумо чӣ гуна машинаҳоро дидаед?
2. Онҳо аз чӣ гуна қисмҳо иборатанд?



Зинаҳои кашидани расми машинаи сабукрав.

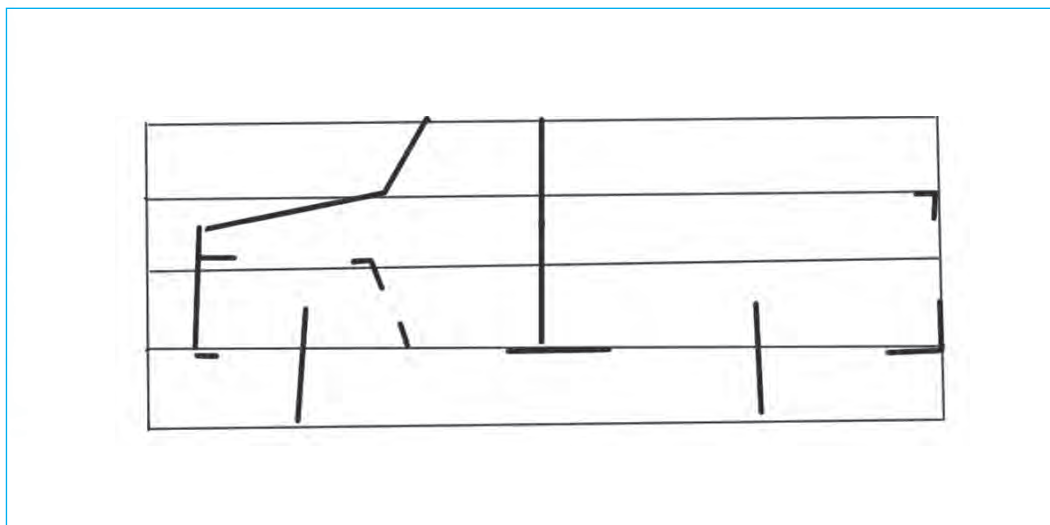

Тасвирро дар коғаз ҷойгир кардан.

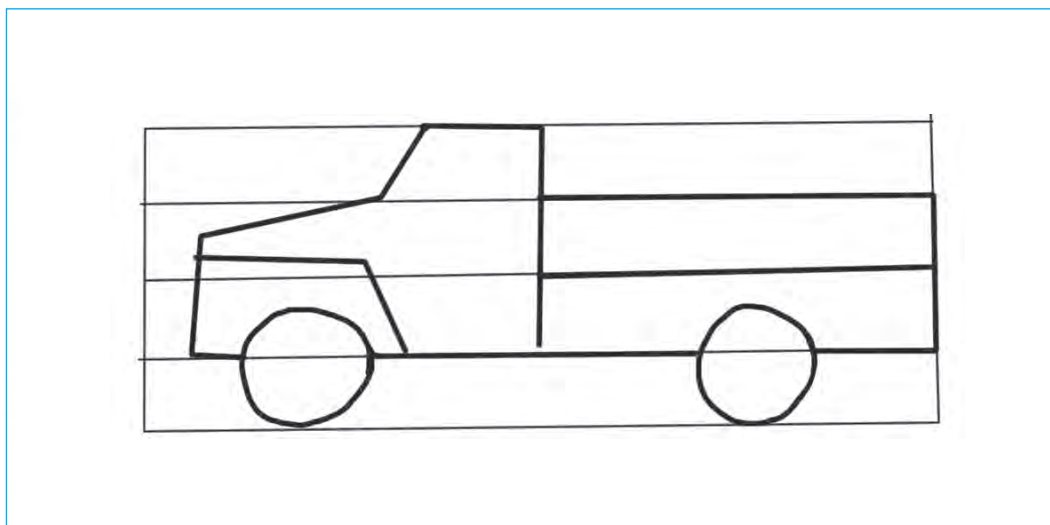

Истифодаи хомакии қалам.



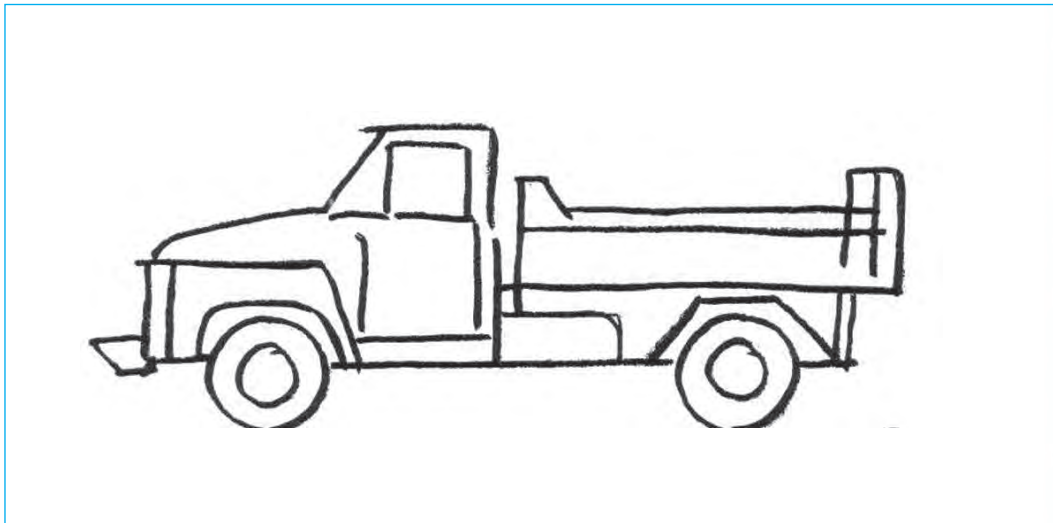

Тасвиrho бо қалам ба охир расонидан.



Расмро бо ранг ба охир расонидан.



Ба расм ва намунаҳо нигоҳ карда, расми автомашиноро кашед.



1. Автомашинаҳо асосан чӣ гуна ранг до-ранд?
2. Ҳангоми ифода кардани онҳо ба чӣ бояд аҳамият дод?



1. Ба таври ихтиёри расми автомашиноро кашед.
- 2*. Аз пластилин автомашина созед.



КОР КАРДАНИ РАСМИ ПАРРАНДА



Шумо, албатта, паррандаҳоро мушоҳида кардаед. Паррандаҳоро, ки дар кишвари мо дучор намеоянд, дар телевизор ё боғи ҳайвонот тамошо кардаед.



1. Дар расмҳои болоӣ чӣҳо тасвир ёфтаанд?
2. Оё онҳо ба Шумо маъқул шуданд? Барои чӣ?



Зинаҳои коркарди расми парранда.

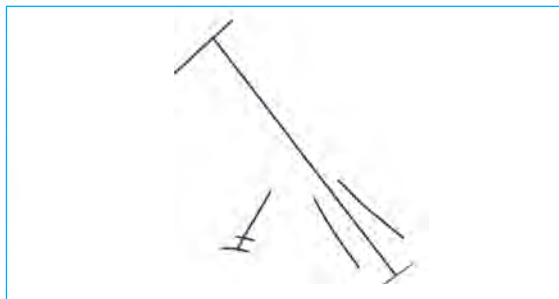

Ба рӯи коғаз ҷойгир кардани тасвир.

Коркарди тахминии тасвир.

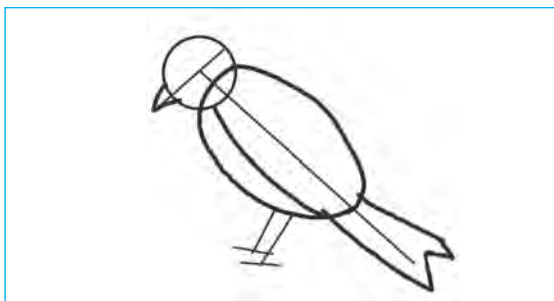

Ба охир расонидани тасвир бо қалам.

Ба охир расонидани тасвир бо ранг.





Зинаҳои коркарди фароштурук дар парвоз.

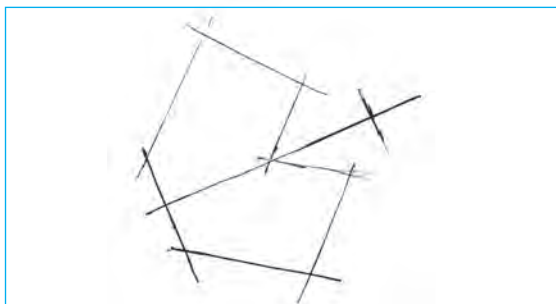

Ба рӯи коғаз ҷойгир кардани тасвир.

Коркарди тахминии тасвир.



Ба охир расондани тасвир бо қалам.

Ба охир расонидани тасвир бо ранг.





Дар мавзӯи «Паррандаҳо дӯстони мо» хаёлан расм кашед. Шакли паррандаҳо, ранг, калону хурдии онҳо нисбат ба якдигар, асосан дар фасли баҳор дар шохаҳои дарахтон лона гузоштани онҳоро ба инобат гиред.



1. Коркарди расми «Паррандаҳо дӯстони мо»-ро, ки дар синф оғоз карда будед, ба охир расонед.

2*. Дар мавзӯи «Паррандаҳо лона месозанд» расм кор кунед.



СОХТАНИ ПАЙКАРАИ АСП (ШУТУР, ГУРБА, ФИЛ БАРИН ҲАЙВОНҲО)

Дар табиат ҳайвонҳо хеле зиёд вомехӯранд. Шумо медонед, ки онҳо ба ҳайвонҳои ёбӣ ва хонагӣ чӯдо мешаванд. Ба ғайр аз ин ҳайвонҳо аз рӯи сохт, ранг ва намуди худ ҳам фарқ доранд. Ҳар як одам чонвари ба худ маъқул дорад.



Зинаҳои сохтани пайкараи асп.

1



Барои қисмҳои пайкара ҳиссаҷаҳо чӯдо карда гирифта мешаванд.

2



Қисми асосиро бурида, пойҳо ҳосил карда мешаванд.

4



Ёли асп, дум, гӯшҳои он часпонида шуда, то ба охир расонида мешавад.

3



Қисми калларо ба тана пайваст мекунанд.



Зинаҳои сохтани пайкараи шутур.

1



Аз лой ё пластилин ба қисмҳои ҷайқалчаи шутур ҳиссаҷаҳои мосҷудо карда гиред.

2



Қисми асосии ҷайқалҷаро бо кордҷаи ҷайқалтарошӣ бурида пойҷо ҳосил мекунад.

3



Қисми сар, букрии ҷайқалҷа бо қисми тана пайваст карда мешавад.

4



Ҷайқалҷа то ба охир суфта карда мешавад.



Пайкараи ҷайвони дӯстдоштаатонро созед.



Ҳангоми сохтани пайкараи ҳайвонҳо ба ҳайвоноти дар табиат буда ни-гаред ва аз усулҳои дар намуна нишондодашуда истифода баред.

1



Ҳиссаҳои ба пайкараи фил мувофиқ ҷудо карда гирифта мешавад.

2



Ба ҳиссаҳои фил шакл дода пайваст карда мешавад.

3



Қисмҳои майдаи фил пайваст карда мешавад.

4



Пайкара бори охир кор карда мешавад.



Зинаҳои сохтани пайкараи гурба.

1

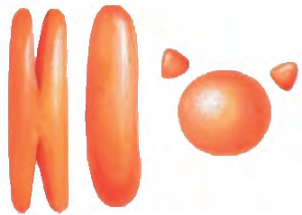

Аз лой ё пластилин барои қисмҳои пайкара ҳиссаҷаҳо ҷудо карда гирифта мешаванд.

2



Қисми асосии пайкара бурида, пойҳо ҳосил карда мешаванд.

3



Қисми калла ва думро ба тана пайваст мекунанд.

4



Пайкара ба охир расонида мешавад.



1. Ба Шумо кадом ҳайвон маъқул аст? Чаро?

2. Сохт ва ранги онро гӯед?



Аз пайкараҷаҳои сохтаатон композитсия созед.



АЗ НАМУНАҲОИ ОРОИШ НУСХА ГИРИФТАН

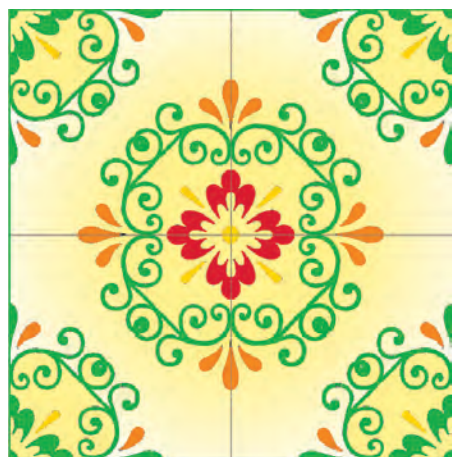

1. Нақшҳои дар расм бударо дар кучоҳо истифода бурдан мумкин?
2. Дар онҳо рангҳо чӣ хел интихоб шудаанд?



Истифодаи нақши квадратшакл дар сўзаниҳо.



1. Дар сўзании дар расм тасвиршуда, аз кадом намудҳои тасвир чун ороиш истифода кардаанд?
2. Дар он аз кадом рангҳо истифода бурдаанд?
3. Дар сўзани боз чӣ хел намудҳои нақш истифода мешавад?



Зинаҳои ҷойгиркунии гулҳои ороишӣ дар нақш.

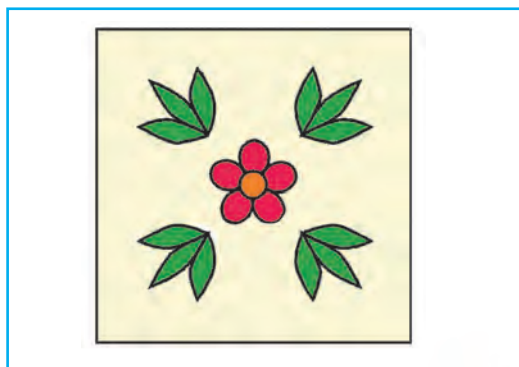
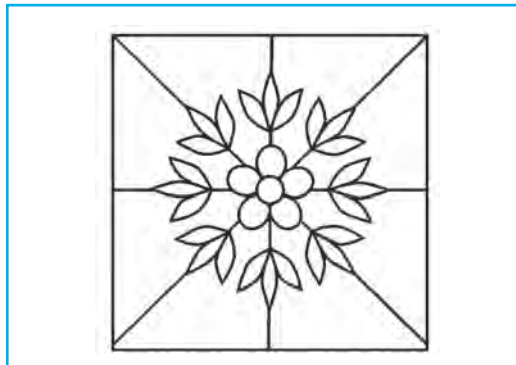
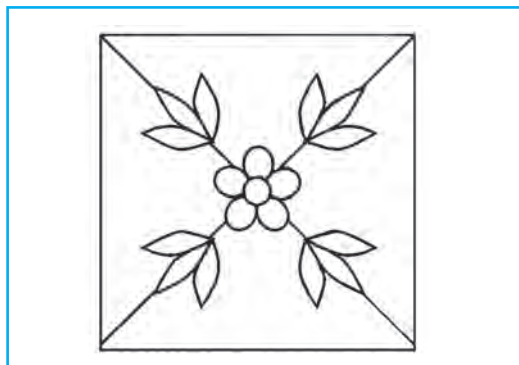
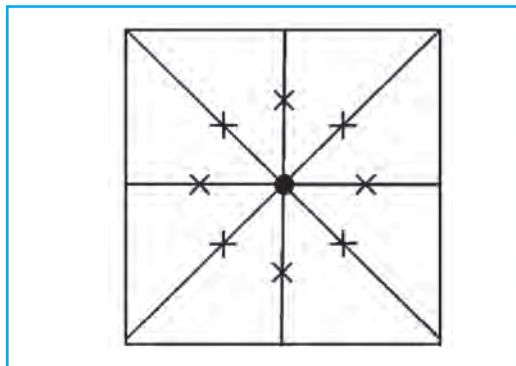
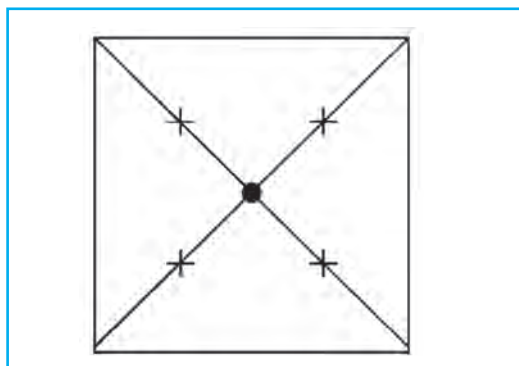



1. Агар ороиши гул дар ранги кушод бошад, асоси нақш дар ранги баланд мешавад.
2. Агар ороиши гул дар ранги баланд бошад, асоси нақш дар ранги кушод мешавад.



Як ё якчанд ороишоти гулии расми саҳифаи 47-ро интихоб намуда, нақш кор кунед.



1. Дар гулдӯзӣ кадом ороиши гулҳо ифода ёфтаанд?
2. Дар рангкунии гулҳои нақш ба чӣ эътибор додан лозим?
3. Бо нақшҳои гулӣ бештар чиҳо оро дода мешаванд?



Гўед, ки кадоме аз нақшҳои дар расм до-
дашуда нақши квадратӣ аст?

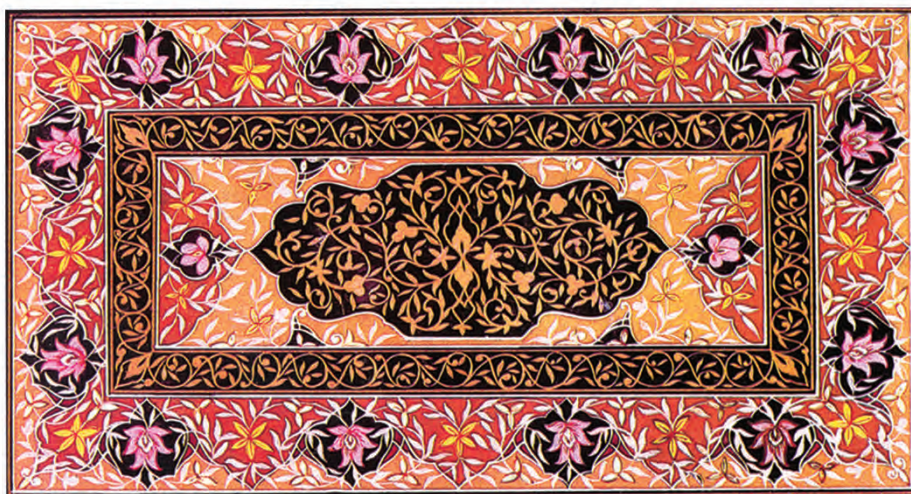

1. Коркарди нақши дар синф оғоз карда-
атонро ба охир расонед.
2. Аз қолини хона андоза гирифта,
расми онро кор кунед.



СОХТАНИ НАҚШИ КОМПОЗИТСИЯИ ДОИРАШАКЛ



1. Нақшҳо дар кадом шакл мешаванд?
2. Нақшҳои доирашаклро дар кучо истифода мебаранд?



Зинаҳои коркарди нақшҳои доиравӣ.

1

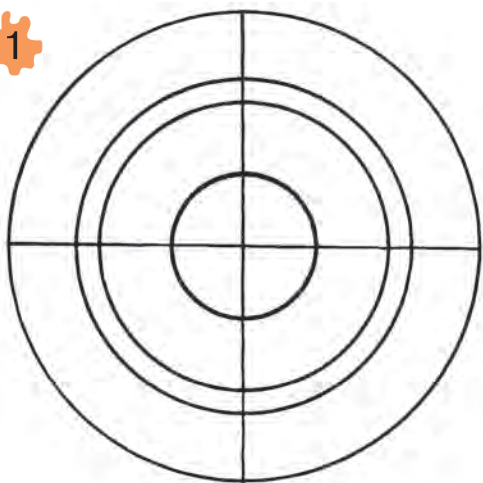

2

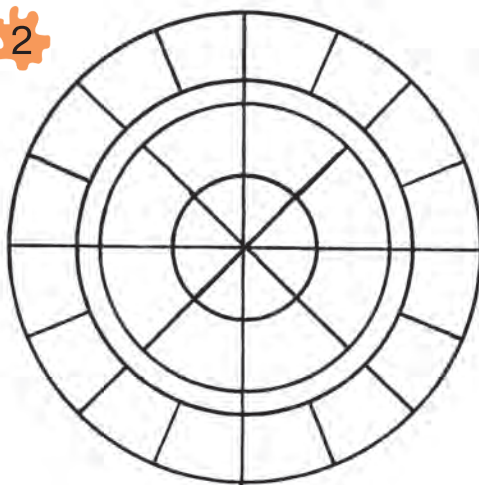

Тарҳ гирифта мешавад.

3

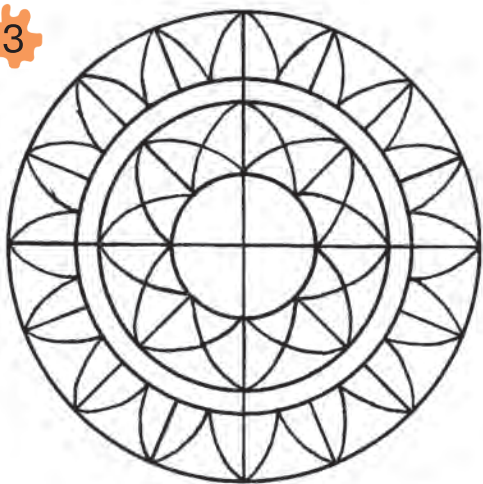

4



Гулҳои ороишӣ кашида мешаванд.



Композитсияи наққошии доирашаклро кашед.



1. Дар наққошӣ аз кадом рангҳо бисёртар истифода мебаранд?
2. Оё нақшҳои доирашакл ба шумо маъқуланд? Чаро?



1. Расми дар шакли доира кор кардашударо ба охир расонед ва ранг кунед.
2. Нақши доирашакли аз гулҳои ба худатон маъқул иборат бударо кор кунед.



ТАЙЁР КАРДАНИ ЭСКИЗИ ТАБРИКНОМА БА ИДИ 8-МАРТ



8-март — Рўзи байналхалқии Занон ва духтарон. Ин рўзро мамлакатҳои зиёди рўйи замин пешвоз мегиранд.

Дар Ўзбекистон низ иди 8-март чун рўзи истироҳат дар назар дошта шудааст. Дар ин рўз ба модаркалон ва модаратон Шумо бо ҳисси эҳтиром муносибат мекунед.



1. Рўзи 8-март Шумо кихоро табрик мекунед?
2. Агар духтарча мебудед, шуморо кихо табрик мекард?



Зинаҳои коркарди эскизи табрикнома.

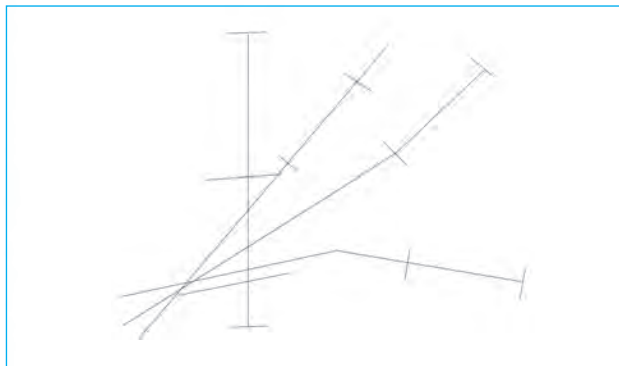

Ба рӯи коғаз ҷойгир кардани тасвир.



Коркарди тахминии тасвир.



Ба охир расондани тасвир бо қалам.



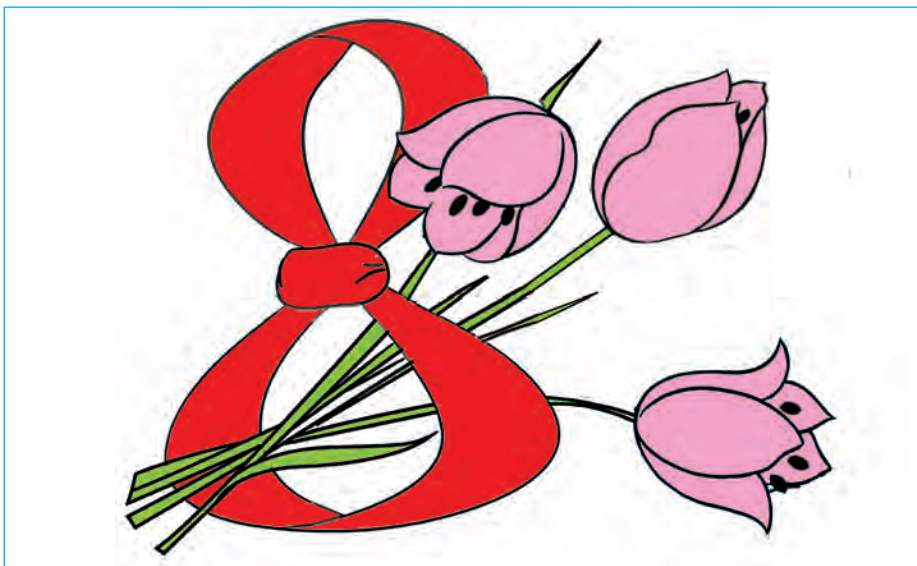

Расмро бо ранг ба охир расонидан.



Аз рӯи табрикномаи додашуда табрикнома тайёр кунед.



1. Дар табрикномаи ба рӯзи 8-март тайёркардашуда чиҳоро акс кардан мумкин аст?
2. Аз кадом рангҳо истифода баред хубтар аст?



1. Табриномаи «8-уми март»-ро бо акварел ранг кунед.
2. Ихтиёран эскизи табрикномае созед, ки номаш «8-март» бошад.



КОРКАРДИ РАСМ ДАР МАВЗЎИ «НАВРЎЗ — ИДИ БАҲОР»

Наврўз дар кишвари мо аз рўзҳои аввали Истиқлолият чашн гирифта мешавад. Наврўз — иди баҳор ва мавсими навшавӣ мебошад. Бинобар ин Наврўз дар кишвари мо бо шодиву сурур пешвоз гирифта мешавад. Бо омадани Наврўз табиати шаҳру деҳоти мо зебо мешавад.

Дашту саҳро либоси сабз ба бар мекунад.



Г. Чермухин. *Замини ўзбекон*





Бибиҳоямон таомҳои миллӣ ба мисли сумалак ва ҳалим тайёр мекунанд. Машғулиятҳои дӯстдоштаи бачагон низ дар баҳорон зиёд мешаванд.



1. Наврӯз чӣ хел ид аст?
2. Дар расмҳои болоӣ киҳо ва чиҳо тасвир ёфтаанд?



Дар мавзӯи «Наврӯз — иди баҳор» расм кор кунед. Ба дуруст ҷойгиркунии унсурҳои композитсия, перспектива, ба интиҳоби дурусти ранги ашёҳо эътибори алоҳида диҳед.



Расм дар мавзӯи «Наврӯз — иди баҳор» ба жанри маишии санъати тасвирӣ мансуб аст.

Дар санъати тасвирӣ **жанри маишӣ** гуфта, тасвири воқеаҳои ҳаётии одамонро меноманд.



1. Манзараи расмро тавсиф кунед.
2. Шумо идро чӣ хел тасаввур мекунед?

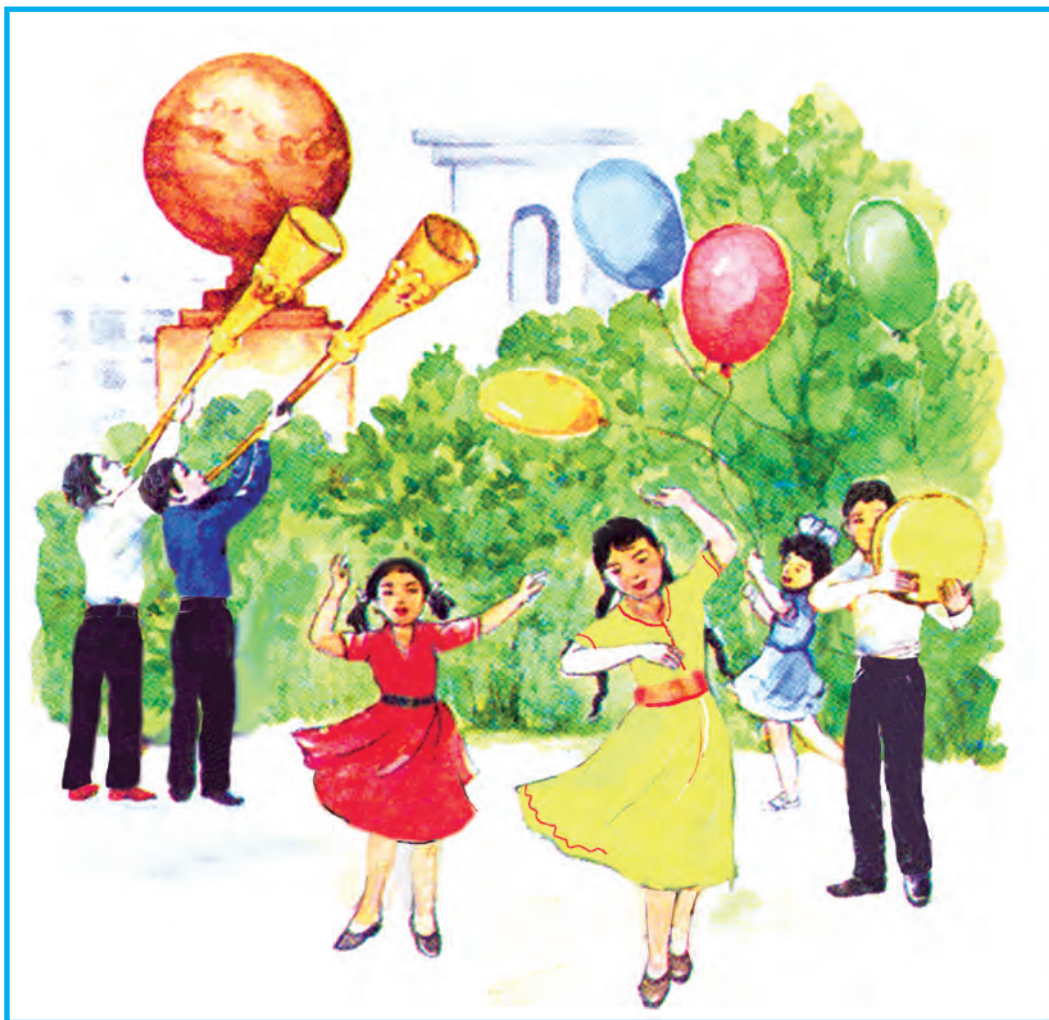

1. Дар жанри маишии санъати тасвирӣ чӣ гуна воқеаҳо тасвир карда мешаванд?
2. Дар расми баҳор кадом рангҳо бештар истифода мешаванд?



Коркарди расми «Наврӯз — иди баҳор»-ро ба охир расонед.



Рӯзӣ Чориев
(1931–2004)



Р. Чориев.
Себҳои Қумқўрғон

Рӯзӣ Чориев — академики фахрии Академияи бадеии Ўзбекистон, Рассоми халқии Ўзбекистон. Ӯ дар жанрҳои портрет, таърихӣ ва маишӣ эҷод кардааст. Асарҳои «Сўҳбат», «Шоми Хумсон», «Най», «Чўпонбача»-и рассом дар жанри маишӣ машҳур мебошанд.



КОРКАРДИ РАСМ ДАР МАВЗЎИ «МАКТАБИ МАН»



Дар мактаби мо барои хубу аъло хонда-ни мактаббачаҳо тамоми шароитҳо маҷуд аст.



1. Дар расм чихоро мебинед?
2. Сошти мактаб дар расм чӣ гуна аст?



Зинаҳои сохтани тасвири бино бо қалам.

1

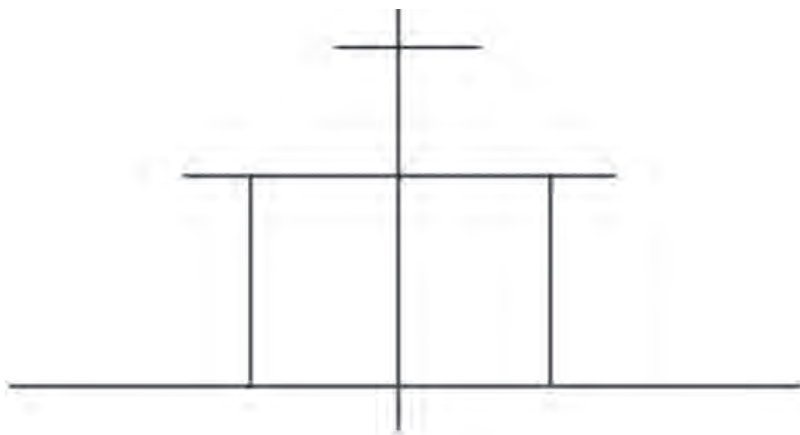

Тасвиrho дар коғаз ҷойгир кардан.

2



Бо қалам хомакӣ кор кардан.



3



Тасвиrho бо қалам ба охир расонидан.

4



Дар тасвир бо ранг бори охир кор кардан.



Ба саҳни мактаб баромада онро мушоҳида кунед. Дар синф бо ёрии қалами сиёҳ дар мавзӯи «Мактаби мо» расм кашед.



1. Дар вақти кашидани расми мактаб эътибори асосӣ ба чӣ дода мешавад?
2. Бо ёрии қалами сиёҳ рангҳои сиёхро чӣ гуна ҳосил кардан мумкин аст?



1. Расми «Мактаби мо»-и дар синф истифодашударо ба охир расонед.
- 2*. Дар мавзӯи «Маҳаллаи мо» расм кор кунед.



ДАРСИ ФОСИЛАВИИ НАЗОРАТИ

I. Саволҳои тест:

1. Бандеро муайян намоед, ки нақши чоркуҷа-шакл дошта бошад.



2. Бандеро ёбед, ки нақшҳои сард дуруст нишон дода шудаанд.

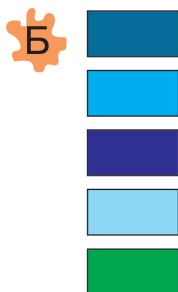
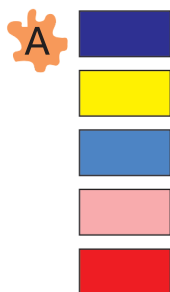

3. Зинаҳои коркарди пайкараро пай дар пай ҷойгир кунед.

А



Б



В



Г



4. Дар кадом банд нақши морак тасвир шудааст?

А



Б



В



Г

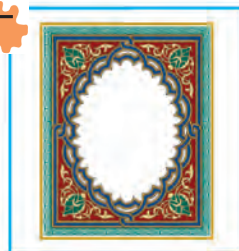

II. Супориш.

Дар бораи расми кашидаатон «Наврӯз — иди баҳор» ҳикоя кунед.



ЧОРЯКИ IV



Дар ин чоряк Шумо:

- малакаи пайкарасозии худро хубтар такмил медиҳед;
- дар асоси афсона композитсияҳои аз ҳайкал ташкилшударо кор мекунад;
- дар асоси мавзӯи корҳои ба тасвири ранга вобастаро ба иҷро мерасонед;
- бо расми манзараи табиати баҳор машғул мешавед.

КОРКАРДИ РАСМИ БАРГИ ДАРАХТ

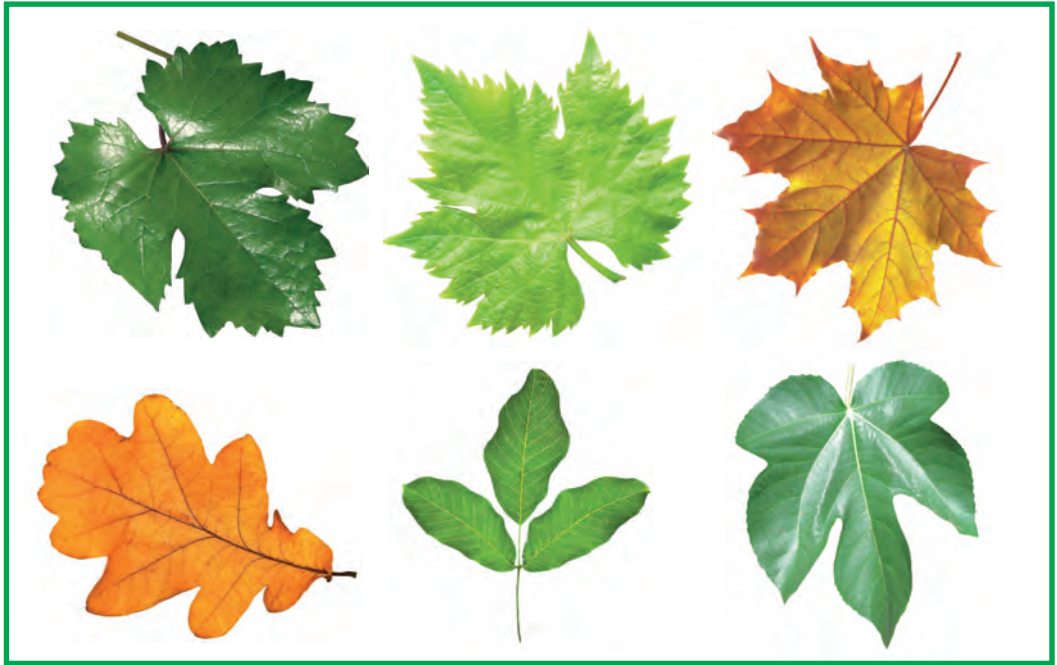

Дар синфи 1 шумо кашидани барги дарахти содашаклро омӯхта будед. Акнун шумо кашидани барги дарахтони мураккабро аз худ мекунед. Ба ин гуна баргҳо токи ангур, чинор, анҷир, чормағз барин дарахтон мисол шуда метавонанд.



Ба сохту шакли барги дарахтони додашуда ва фарқияти онҳо аз ҳамдигар эътибор диҳед!



Зинаҳои коркарди расми барги дарахти чинор.



Тасвиrho дар коғаз
ҷойгир кардан.

Бо қалам хомакӣ кор
кардан.

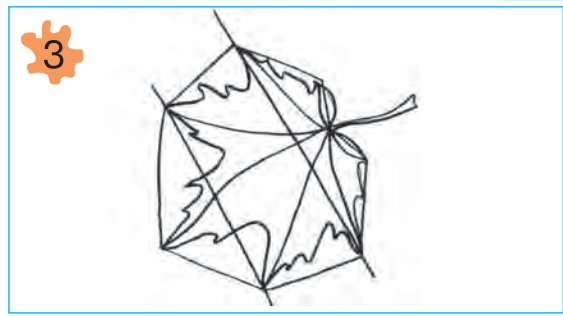

Тасвиrho бо қалам ба
охир расонидан.

Тасвиrho бо ранг ба
охир расонидан.





Зинаҳои коркарди расми барги дарахти булут.

1

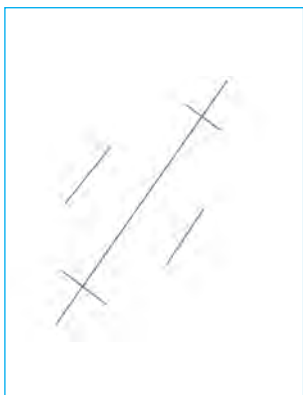

Тасвиrho дар коғаз
чойгир кардан.

2



Бо қалам хомакї
кашидан.

3



Тасвиrho бо қалам ба
охир расонидан.

4



Тасвиrho бо ранг ба
охир расонидан.



Шумо аз ин расмҳо истифода бурда, худатон низ метавонед расми барги дилхоҳатонро кашед.



Расми барги дилхоҳатонро ранг кунед.



ПАЙКАРАСОЗӢ ДАР АСОСИ АФСОНАИ «ШАЛҒАМ»

Будааст, набудааст дар замонҳои қадим як бобои деҳқон будааст. Як рӯз бобо шалғам шинонидааст.



Шалғам калон шуда, пухта расидааст.

Бобо шалғамро кашида барорам гӯяд, на-шудааст. Кашидаст, кашидаст, кашида натаво-нистааст. Бобо кампирро фарёд кардааст.

Кампир боборо, бобо шалғамро кашидаанд, кашидаанд, аммо шалғамро кашида натаво-нистаанд. Кампир набераашро ба ёрӣ даъват кардааст. Набера сагчаашро ҷеғ задааст, сагча гурбачаро даъват кардааст. Гурбача бошад мушакро ҷеғ задааст.

Ҳамин тавр, мушакро гурбача, гурбачаро сагча, сагчаро набера, набераро кампир, кампирро бобо дошта кашидаанд, кашидаанд ва шалғамро баровардаанд.



6—7 нафар донишомӯз якҷоя шуда, ҳай-калҷаҳои қаҳрамонҳои афсонаи «Шалғам»-ро мувофиқи андозаашон офаред. Дар коркарди онҳо аз усулҳои гуногун истифода баред.

Ҳайкалҳои сохташударо аз рӯйи мазмуни афсона ҳар хел ҷойгир кардан мумкин.

Масалан, шалғам ва боборо ҷойгир кунем, як намуди афсона ҳосил мешавад.

Каме дигар хел ҷойгир карда композитсияи дигари афсонаро ҳосил мекунем.



Усули коркарди ҳайкали қаҳрамонҳои афсонаи «Шалғам» аз порчаҳои алоҳида-алоҳида.



Шалғам.

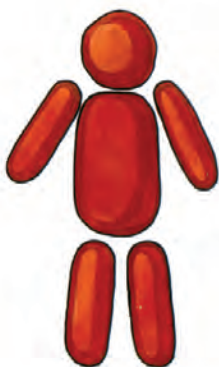

Духтарча. Кампир. Бобо.



Сағ.



Гурба.



Муш.



1. Композитсия чист?
2. Мақоли «Қувва дар ягонагӣ»-ро дар асоси афсонаи «Шалғам» шарҳ диҳед.



1. Аз ҳайкалҳои сохташуда мувофиқи мазмуни афсона, композитсияҳои дигар соzed.
- 2*. Ҳайкали қаҳрамонҳои афсонаи дӯстдоштаатонро соzed.



КОРКАРДИ РАСМИ ШУТУР

Халқҳои Шарқ аз қадим ба воситаи Роҳи бузурги абрешим бо корвони шутурҳо аз саҳро гузашта, маҳсулоти барои ҳаёти инсон заруриро аз кишварҳои дур ба мамлакати мо меоварданд. Бинобар ин, вақти «корвон» гуфтани шутурҳо пеши назар мерасанд.



Б. Ҳоҷиматов. *Корвон*



1. Дар бораи корвон чӣ ҳақиқат медонед?
2. Дар расм чӣ ҳақиқат намуд ва чӣ ҳақиқат тасвир ёфтаанд?
3. Ин расм ба кадом намуди санъати тасвирӣ мансуб аст?



Зинаҳои коркарди расми шутур.

1



Тасвиrho дар коғаз
ҷойгир кардан.

2

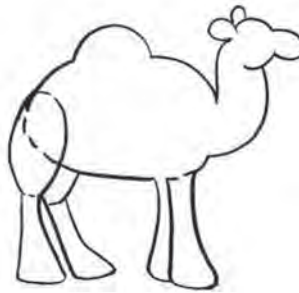

Бо қалам хомакӣ кор
кардан.

3

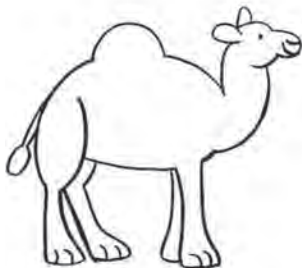

Тасвиrho бо қалам ба
охир расонидан.

4

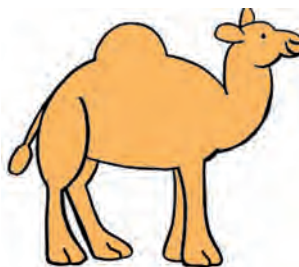

Тасвиrho бо ранг ба
охир расонидан.





Аз расмҳои додашуда истифода бурда,
расми шутурро кашед.



К. Зоммер. *Сайёҳони Шарқ*



1. Шутурҳо чӣ гуна шакл доранд?
2. Оё намудҳои онҳоро медонед?





Дар вақти кор кардани расмҳои зерин ба чӣ гуна иштибоҳ роҳ дода шудааст?



1. Расми шутурро ранг кунед.

2*. Расми шутури дукӯҳонаро кашед.



КОРКАРДИ РАСМ
ДАР МАВЗЎИ
«БОҒИ БОБОЯМ»

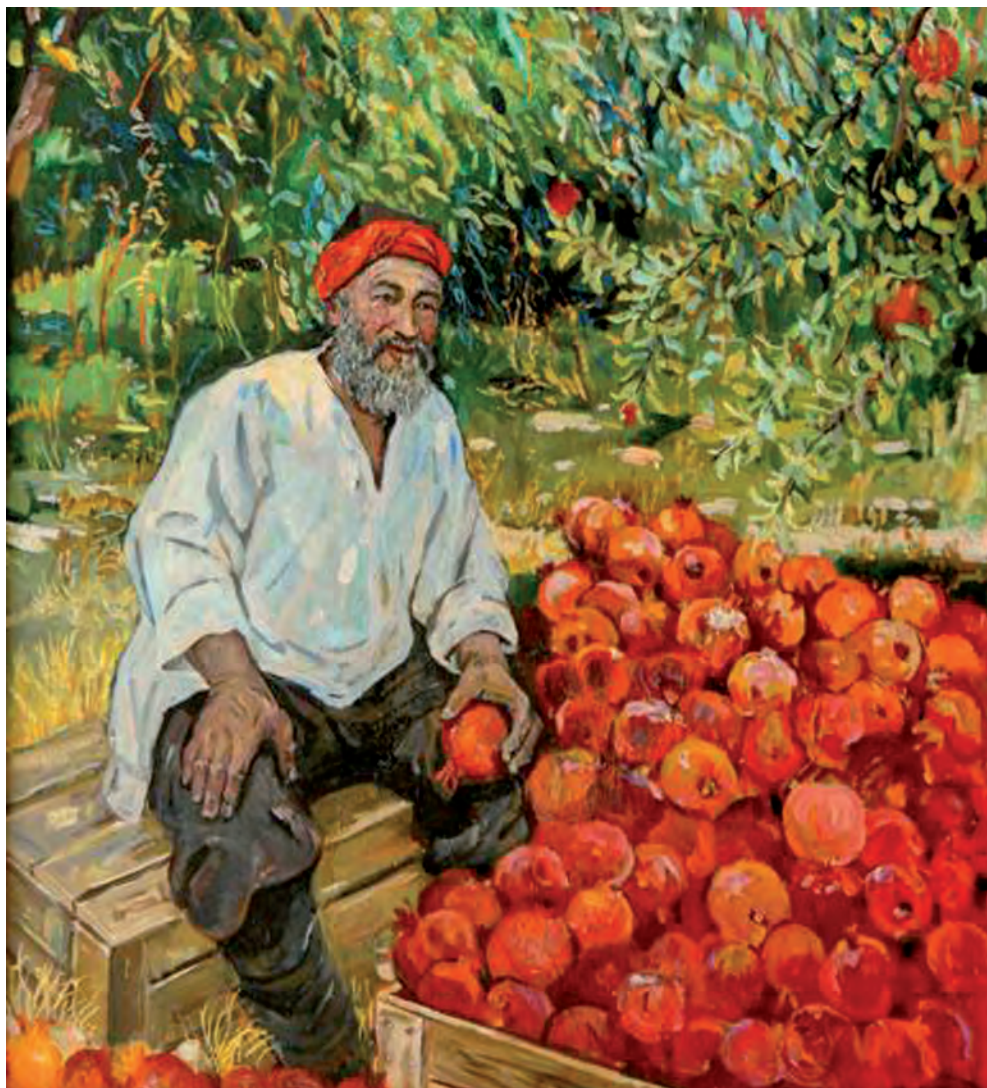

Р. Аҳмедов. *Дар боғ*



1. Дар фотосурат чӣ гуна фаслҳо тасир шудаанд?
2. Эзоҳ диҳед, ки бо тағйир ёфтани фасл оё рангҳо низ тағйир меёбанд?



Х. Раҳмонов. *Завқи тобистон*

Расмҳои зеринро бо диққат аз назар гузаронед ва алоҳида-алоҳида шарҳ диҳед. Сипас, ин расмҳоро бо ҳам муқоиса кунед. Дар онҳо рангҳоро чунон истифода баред, ки фаслро ифода карда тавонанд. Шумо дар вақти расмкашӣ ба дуруст истифода шудани рангҳо кӯшиш намоед.



1. Дар расмҳо чӣ гуна фаслҳо тасвир шудаанд?

2. Дар тасвири фасл расмом аз кадом рангҳо бисёртар истифода бурдааст? Сабаб чист? Чӣ фикр доред?



Дар мавзӯи «Боғи бобоям» расм кашед.



Зинаҳои кор бо расм дар мавзӯи «Боғи бобоям».

1



Дар қоғаз ҷойгир кардани тасвир.

2

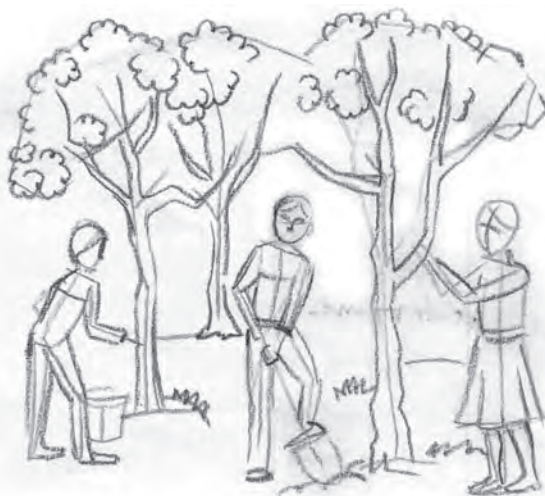

Муайян кардани тасвир.

3



Тасвиrho бо қалам ба охир расонидан.

4



Тасвиrho бо ранг ба охир расонидан.



1. Тағйиротҳои чор фасли сол дар боғот ба вучудояндаро ба хотир оред ва гуфта диҳед.
2. Ҳангоми тасвир кардани фасли баҳор рангҳои бисёр истифодашавандаро ҳисоб кунед.



1. Расми дар синф истифодашавандаи «Боғи бобоям»-ро ба охир расонед.
- 2*. Расми боғро дар ягон фасли сол кашед ва онро бо расми пештар кашида-атон муқоиса кунед.



Л. Абдуллоев. *Ангур*



КОРКАРДИ ҲАЙКАЛ ДАР АСОСИ ШЕЪРИ «ЧЎЧА, ЧЎЧА ВА ХЎЧА»

Барои иҷрои ин супориш ба гурӯҳҳо тақсими мешавад. Ҳайкалчаҳои сохташавандаро аз рӯи мазмуни шеър пайвасти карда, композитсияи ҳайкалатроширо ҳосил мекунед.



Чўча, чўча ва Хўча

Низом Қосим

Гузашта рафт аз кўча
Чўча ба лаби чўча.
Дид худаширо чўча
Ногоҳ дар байни чўча.

Чўча чўчаро мебурд,
Чўча чўчаро мебурд.
Ин дам гузашт аз кўча
Соҳиби чўча — Хўча.

Чўчаро Хўча гирифт,
Аз оби чўча гирифт.
Шодон дар дасташ чўча
Давид ба хона Хўча...



Дар расм чӣ хел воқеа тасвир ёфтааст?





**Зинаҳои коркарди ҷайкали чўча
(аз рўйи бозичаҳо).**

1



2



3



**Зинаҳои коркарди ҷайкали мурғобӣ
(аз рўйи бозичаҳо).**

1



2



3





Офаридани композитсияи ҳайкалта-рошӣ дар асоси шеъри «Чўча, чўча ва Хўча».



Коркарди асос.



Ҷойгиркунии ҳайкалҳо.



Дар асоси намунаҳо ба гурӯҳҳо ҷудо шуда, дар асоси шеъри «Чўча, чўча ва Хўча» ҳайкалҳои ҷўчаро созад.



1. Ҳайкалҳои коркардашударо мувофиқи мазмуни шеър ҷойгир карда, композитсия созад.

2*. Дар асоси шеъри «Чўча, чўча ва Хўча» расм кор кунед.



ДАРСИ НАЗОРАТИ ЧАМЪБАСТИ

I. Саволҳои тест:

1. Дар кадом расм, тасвир дуруст ҷойгир шудааст?



2. Дар кадом расм нақши роҳшакл тасвир шудааст?

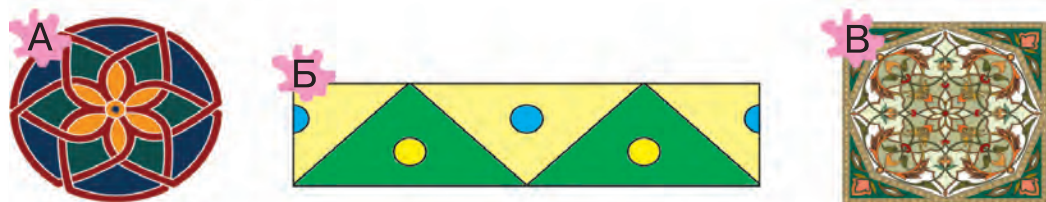

3. Кадом расм дуруст кор карда шудааст?

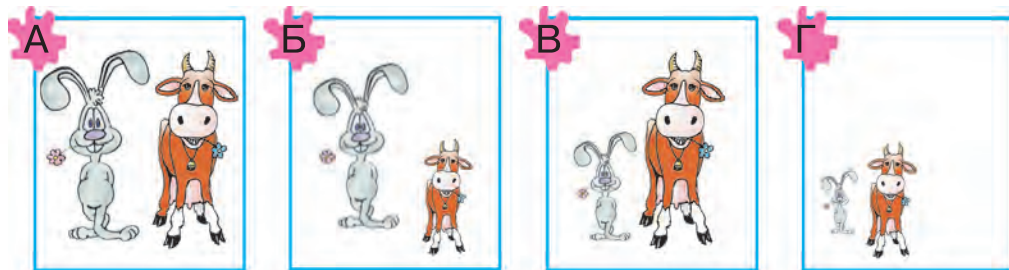

4. Накши квадратшакло муайян кунед?

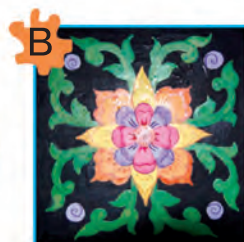

5. Дар кадом банд композитсияи пайкарсозӣ дода шудааст?



6. Пайдарҳами жанрҳои расмҳои поёни дар кадом банд дуруст дода шудааст?

А.

1. Манзара.
2. Портрет.
3. Натюрморт.

Б.

1. Манзара.
2. Натюрморт.
3. Портрет.

Г.

1. Натюрморт.
2. Портрет.
3. Манзара.



9. Пайдарҳами илюстрацияҳои дар афсона истифодашуда дар кадом банд дуруст дода шудааст?

А.

1. «Кулчақанд».
2. «Шалғам».
3. «Пашша ва оруи асал».

Б.

1. «Шалғам».
2. «Пашша ва оруи асал».
3. «Кулчақанд».

Г.

1. «Пашша ва оруи асал».
2. «Шалғам».
3. «Кулчақанд».



II. Супориш.

Барои расми «Боғи бобоям», ки дар дарсҳои гузашта кор кардед тақдирот гузаронед.

МУНДАРИЧА

ЧОРЯКИ I

Ранг ва тобишҳо.....	5
Коркарди расми меваҳо.....	10
Коркарди расми манзара.....	15
Тайёр кардани эскизи табрикнома ба рӯзи муаллимон.....	20
Сохтани пайкара дар асоси афсонаи «Кулчақанд».....	23
Санъати амалии халқ.....	27
Коркарди расм дар мавзӯи «Тирамоҳ омад».....	32
Дарси фосилавии назоратӣ.....	37

ЧОРЯКИ II

Сохтани ҳайкалчаи моҳӣ.....	40
Коркарди расм дар мавзӯи «Корҳои тирамоҳӣ».....	43
Коркарди нақши роҳшакл.....	46
Сохтани пайкара дар асоси афсонаи «Рӯбоҳ ва гург».....	51
Кашидани расм ба мавзӯи «Иди арча».....	55
Дарси фосилавии назоратӣ.....	61



ЧОРЯКИ III

Кор кардани расм дар мавзӯи «Манзараи зимистон».....	64
Коркарди расми машинаи боркаш.....	67
Кор кардани расми парранда.....	71
Сохтани пайкараи асп (шутур, гурба, фил барин ҳайвонҳо).....	75
Аз намунаҳои ороиш нусха гирифтани.....	79
Сохтани нақши композитсияи доирашакл.....	84
Тайёр кардани эскизи табрикнома ба Иди 8-март.....	87
Коркарди расм дар мавзӯи «Наврӯз — иди баҳор».....	90
Коркарди расм дар мавзӯи «Мақтаби ман».....	95
Дарси фосилавии назоратӣ	99

ЧОРЯКИ IV

Коркарди расми барги дарахт.....	102
Пайкарасозӣ дар асоси афсонаи «Шалғам».....	105
Коркарди расми шутур.....	109
Коркарди расм дар мавзӯи «Боғи бобоям».....	113
Коркарди расм дар асоси шеъри «Чӯча, чӯча ва Хӯча»	119
Дарси фосилавии назоратӣ	122

**MUYASSAR ISOQOVA, RAHIM HASANOV,
BAHODIR HAYDAROV, ASQARALI SULAYMANOV,
SAODAT JUMANIYAZOVA, ABDUMANNOB ROZIQOV**

TASVIRIY SAN'AT

*Umumiy o'rta ta'lim maktablarining
2-sinfi uchun darslik*

Qayta ishlangan va to'ldirilgan beshinchi nashri

(Tojik tilida)

Тарҷумонҳо **А. Тоҳириён, З. Файзуллоева**
Муҳаррир **А. Шукуров**
Рассом **А. Сафаров**
Муҳаррирони бадеӣ **А. Юлдашев, Н. Ёкубова**
Муҳаррири техникӣ **Е. Толочко**

Рақами литсензия АИ № 163. 09.11.2009. Ба чопаш 25 апрели соли 2018 дода шуд. Андозаи 70x90^{1/16}. Гарнитурани Pragmatic. Кегли 16, 14. Бо усули офсетӣ тарҳрезӣ шудааст. Ҷузъи чопии шартӣ 9,36. Ҷузъи нашрию ҳисоби 10,62. Адади нашр 7174 нусха. Шартномаи № 45–2018. Супориши №

Хонаи эҷодии таъбу нашри ба номи Чўлпон. 100011, Тошканд, кўчаи Навоӣ, 30.
Телефон: (371) 244-10-45. Факс: (371) 244-58-55.

Агентии матбуот ва ахбороти Ўзбекистон. Хонаи эҷодии таъбу нашри ба номи «Ғафур Гулом». 100128, Тошканд, Лабзак кўчаи, 86.

С 48 **Санъати тасвирий. 2** [Тоҷ.]: Китоби дарсӣ барои донишомӯ-
зони синфҳои 2-юми мактабҳои таълими миёнаи умумӣ/
М. Исоқова ва диг. — Т.: ХЭТН ба номи Чўлпон, 2018 — 128
саҳ.
ISBN 978-9943-05-836-1

**УЎК 372.87=222.8(075)
КБК 85.15я71**

Чадвали нишондиҳандаи ҳолати китоби ба иҷора додашуда

№	Ному насаби донишгоҳ	Соли хониш	Ҳолати китоб ҳангоми гирифтани	Имзои раҳбари синф	Ҳолати китоб ҳангоми супоридани	Имзои раҳбари синф
1.						
2.						
3.						
4.						

**Дар вақти ба иҷора додани китоб ва дар
охир соли хониш ҳангоми баргардонидани гирифтани он,
чадвали боло аз тарафи раҳбари синф мувофиқи
меъёрҳои зерин баҳогузори мешавад:**

Нав	Ҳолати китоб ҳангоми бори аввал супоридани
Хуб	Муқовааш бутун, аз қисми асосии китоб ҷудо нашудааст. Ҳамаи варақҳои ҳаст, надаридааст, ҷудо нашудааст, дар саҳифаҳо навишт ва хатҳо нест.
Қаноатбахш	Муқова қач шудааст, канорҳои қоҳида, якҷанд хатҳо қашида шудаанд, ҳолати аз қисми асосӣ ҷудошави дорад, аз тарафи истифодабаранда қаноатбахш таъмир шудааст. Варақҳои ҷудошудааш аз нав таъмир шудааст, дар баъзе саҳифаҳо хат қашида шудаанд.
Ғайри-қаноатбахш	Муқова хат қашида шудааст, даридидааст, аз қисми асосӣ ҷудо шудааст ё ки умуман нест, ғайриқаноатбахш таъмир шудааст. Саҳифаҳо даридида, варақҳо намерасанд, хат қашида, ранг карда шудааст, васоитро барқарор кардан мумкин нест.