

O‘ZBEKISTON RESPUBLIKASI OLIY VA O‘RTA MAXSUS  
TA‘LIM VAZIRLIGI

O‘RTA MAXSUS, KASB-HUNAR TA‘LIMI MARKAZI

---

---

**N. R. QAYUMOV**

**DEKORATIV AMALIY SAN‘ATI  
YO‘NALISHI BO‘YICHA  
LOYIHALASH  
(badiiy ganch o‘ymakorligi)**

*Kasb-hunar kollejlari uchun o‘quv qo‘llanma*

«SHARQ» NASHRIYOT-MATBAA AKSIYADORLIK  
KOMPANIYASI BOSH TAHRIRIYATI  
TOSHKENT — 2007

O‘zbekiston Respublikasi oliy va o‘rta maxsus ta’lim vazirligining oliy va o‘rta maxsus, kasb-hunar ta’limi ilmiy-metodik birlashmalari faoliyatini muvofiqlashtiruvchi kengashi tomonidan nashrga tavsiya etilgan.

Taqrizchilar: **P. P. Xayitov** — Kamoliddin Behzod nomidagi Milliy rassomlik va dizayn instituti katta o‘qituvchisi,  
**X. Odilov** — Respublika Dizayn kolleji o‘qituvchisi, O‘zbekiston Xalq ustasi.

**N.R. Qayumov.**

**Loyihalash:** Kasb-hunar kollejlari uchun o‘quv qo‘llanma. — T.: «Sharq», 2007. — 128 bet.

Badiiy ganch o‘ymakorligi mutaxassisligi uchun «Loyihalash» fani bo‘yicha o‘quv qo‘llanmada ganchkorlik hunari tarixi, maktablari haqida, ganch o‘ymakorligining me‘morchilikdagi vazifalari haqida ma’lumot berilgan. Ganchkorlikda ishlatiladigan barcha naqsh turlari loyihalarini tuzish bo‘yicha tavsiyalar berilib, asosiy e’tibor o‘quvchilarning ijodiy ishlashlariga yo‘naltirilgan.

Ushbu o‘quv qo‘llanma o‘rta maxsus, kasb-hunar kollejlari o‘quvchilari uchun mo‘ljallangan.

ISBN 978-9943-00-179-4

© «Sharq» nashriyot-matbaa aksiyadorlik kompaniyasi Bosh tahririyati, 2007-y.

## KIRISH

Ganchkorlik qadimiy san'at turlaridan biri bo'lib, o'z aksini dunyo me'morchiligida, shu jumladan, O'rta Osiyo, Eron, Turkiya, Arabiston, Afg'oniston va boshqa Sharq mamlakatlari me'morchiligida namoyon etib kelmoqda. Ayniqsa, mustaqillik sharofati bilan ganchkorlik serquyosh O'zbekistonimizda yanada yangilanib, jilo topmoqda. Bunda yaratilayotgan asarlar o'ziga xos badiiyligi, kompozitsiyasi va ishlanish usuli bilan farq qiladi. Quvonarli joyi shundaki, hozirgi yoshlar bu hunarni astoydil o'rganishga, uning sirlaridan xabardor bo'lishga, yangidan yangi kompozitsiyalar yaratish, ijod qilish ustida maroq bilan ishlamoqdalar. Bunga esa barcha shart-sharoitlar yaratilmoqda. Shu o'rinda bir narsani ta'kidlash joiz. Hunar o'rganish uchun san'at bilim dargohiga kelgan o'quvchini xuddi daryo bo'yiga kelgan tashna kishiga o'xshatish mumkin. Chunki tashna kishi o'z chanqog'ini qondirish uchun miriqib suv ichadi. Xuddi shunday o'quvchi ham san'at bilim dargohiga kelib «tashnalik» bilan hunar o'rganadi. O'quvchining «tashnaligi» — uning hunarga qiziqishi, o'z ustida ishlashi, qiyinchiliklarni yengib, ijodiy qobiliyatini namoyon qilishi, yangiliklar ustida tinmay izlanib, o'z mehnat samarasidan zavq ola bilishida namoyon bo'ladi.

## **GANCHKORLIK SAN'ATI TARIXI**

Ganchkorlik o'zbek xalq amaliy bezak san'atining keng tarqalgan bir turi bo'lib, u qadim-qadimdan o'z aksi husn-jamolini dunyo me'morchiligida namoyon etib kelmoqda.

Ganch o'ymakorligi san'ati asrlar davomida o'ziga xos uslub bilan rivojlanmoqda. Qadimgi ganch o'ymakorligi hajmiy bo'lib, realistik tasvirlar asosida ishlangan. Ularda ko'pincha odamlar, hayvonlar, qushlar tasviri ishlangan. Eramizning birinchi asrlaridayoq kishilar ganchning ajoyib xususiyatlarga ega ekanligini bilib, qal'alar, karvonsaroylar va boshqa joylarni bezay boshlaganlar.

III asrda Tuproqqal'aning serhasham saroy mehmonxonalari o'yma ganch bilan bezatilgan. Varaxsha shaharchasida juda katta ahamiyatga ega bo'lgan va eramizdan avvalgi III—IV asrlarda ishlangan ganch o'ymakorligi namunasi topilgan. Unda o'simliksimon va geometrik naqshlar ganchdan ishlangan.

Varaxshadagi topilmalardan VII—VIII asrlardagi Buxoro saroyi qoldiqlaridan namunalar topilgan. Bu topilmalarda qushlar, hayvonlar, baliqlar, o'simliksimon va geometrik shakllarning o'yma namunalarini ko'rish mumkin. O'rta Osiyoni arablar fath etganidan keyin islom dini hukmron bo'lib, unda tirik mavjudotni tasvirlash taqiqlandi. Buni O'rta Osiyodagi me'moriy yodgorliklardan ko'rish mumkin. Xususan, VII—VIII asrlardagi hukmdorlarning Varaxshadagi saroylarida bu san'atning xilma-xil namunalari saqlangan.

X—XI asrlarda naqqoshlik, yog'och, tosh va ganch o'ymakorligi yanada rivojlandi. Murakkab naqshlar paydo bo'ldi. Ganch o'ymakorlik ishlari uyning ichki va namgarchilik tegmaydigan tashqi qismida ham qo'llanilgan. Har xil geometrik shaklli qilib g'isht terish rivojlangan. Afrosiyobda arxeologik qazishmalar natijasida X—XI asrlarda ishlangan saroylarning qoldiqlari topilgan. Farg'ona

vodiysida XII asrda bezak sifatida har xil plitkasimon o‘yma ganch namunalari ishlatilgan. Bu — binolarni ganch plitkalari bilan bezash keng avj olganligini ko‘rsatadi. Movarounnahrda ganchkorlik san’ati ayniqsa ravnaq topgan, me‘morchilikning asosiy bezagi darajasiga ko‘tarilgan.

XIII asrda ganchkorlik san’ati yanada yuksaldi. Bunga Afro-siyobda topilgan ajoyib ganch o‘ymakorlik ishlari misol bo‘la oladi. XIV—XVII asrlarda ham binolarning ichki tomonlarini bezashda ganchkorlik san’atidan foydalanilgan. Bu davrlarda yangidan yangi naqshlar yaratildi. Binolarda ganch o‘ymakorligi, uzviy bog‘langan koshinlar va toshdan o‘yilgan bezaklardan foydalanish natijasida ganchkorlik asta-sekin minoralarning ichki qismiga qo‘llaniladigan bo‘ldi. Uning tashqari qismiga esa juda kam qo‘llanildi.

Ganchkorlikning gullab-yashnagan davri XVIII asrning oxiri — XIX asrning boshlari bo‘ldi. Uning uslublari, texnikasi ancha murakkablashdi. Ganch o‘ymakorligining barcha turlari rivojlandi. Qurilgan binolarda xalq ustalari yorqin jilvali bo‘yoqlar bilan ganchga jilo berdilar.

Bezaklarning hamma turlariga xos aniq kompozitsion qonunlar ishlab chiqildi. Toshkent, Samarqand, Buxoro, Targ‘ona vodiysi va Xivada o‘ziga xos mustaqil maktablar vujudga keldi. Ganch o‘ymakorligi texnikasi kishini qoyil qoldiradigan darajada o‘ydi. Buxoro bezaklaridagi mayin gullar juda ham nafis, Marg‘ilonning guldor bezaklari yaxlit ko‘rinishga ega, Toshkentniki esa qat‘iy va aniq ritm asosida tuzilgan, Xivaning dinamik o‘yma naqshlari o‘ziga xos spiralsimonligi bilan farq qiladi.

O‘zbekiston me‘morchiligiga katta xazina bo‘lib qo‘shilgan Alisher Navoiy nomli Davlat opera va balet katta teatri 1947-yili akademik me‘mor Aleksey Shusevning loyihasi va rahbarligida qurib bitkazildi. Teatr binosini zamonaviy estetik talablarga asoslanib, o‘zbek milliy an‘analarini saqlagan holda xalq hunarmand-ustalari bunyod etdilar. Teatrning bezak ishlariga barcha shaharlardan ustalar, naqqoshlar, rassomlar, ganchkorlar, toshtaroshlar va boshqa kasb egalari jalb qilindi. Bezak ishlarida akademik A. Shusev eskizi bo‘yicha teatrning fasadi (tashqi ko‘rinishi), eshikdan kiraverish joyi va tomosha qilish zali

(mehmonxonasi)ni T. Arslonqulov bajardi. Teatr binosining 3-qavatida 6 ta yon zal (mehmonxona)lari bor edi. A. Shusev O‘zbekiston viloyatlaridagi ganchkor ustalarni bir joyga yig‘ib, ular oldiga ikki muhim masalani qo‘ydi. Birinchisi, har bir viloyatning o‘ziga xos milliy uslubi asosida bezash, ikkinchisi, bezalgan xonalar teatrning me‘morlik badiiy obraziga mos tushishi kerakligi haqidagi masala edi. Bular Xiva, Termiz, Samarqand, Farg‘ona, Buxoro va Toshkent zallaridir. Bulardan Xiva va Termiz zallari qadimda ishlatilgan ganchkorlik uslubida bezatilgan. Buxoro, Toshkent, Farg‘ona va Samarqand zallari esa zamonaviy xalq an‘anasiga mos bo‘lgan ganch o‘ymakorligi bilan bezatilgan.

## **GANCH O‘YMAKORLIGI MAKTABLARI**

**Xorazm ganch o‘ymakorligi maktabi.** Xorazm o‘zining qadimiy yodgorliklari bilan jahonga mashhur. Xorazmdagi Islomxo‘ja minorasi, Faxriddin Rozi maqbarasi, Juma masjidi va boshqa tarixiy obidalar O‘rta asr Sharq me‘morchilik san‘atining go‘zal namunalaridan biridir. Ular o‘zining soddaligi va naqsh motivlarining ulug‘vorligi bilan dunyoga dong taratgan.

Alisher Navoiy nomli O‘zbek Davlat Akademik teatrining Xiva zalidagi (arxitektor S. N. Polupanov) ornament naqsh andozalarini Davlat mukofoti laureati Abdulla Boltayev chizgan. Ganch o‘ymakorlik ishlarini bajarib, milliy badiiy bezashda xivalik ustalar — S. Xudoyberganov, K. Polvonov, B. Bobojonov, Ro‘zimat Mashrapov va uning shogirdlari S. Qalandarov, Sh. Ibrohimov, S. Qodirov, Avazov kabi ustalar qatnashgandilar. Ular bezagan o‘yma ishlar kishi qalbiga orom bag‘ishlaydi.

Xiva zali qadimda ishlatiladigan ganchkorlik uslubida bezatilgan. Xiva zalidagi bazaklar medalyon shaklida qilib o‘yilib, u xuddi Xivadagi mayolik (koshin)ga o‘xshab ketadi. Bu o‘yma uncha chuqur bo‘lmay, juda mayda o‘yilgan, xuddi yog‘ochdan o‘yilganga o‘xshaydi. Naqsh kompozitsiyasining tuzilishi spiralsimon, o‘ziga xosligi bilan ajralib turadi. Umumiy naqsh kompozitsiyalari shakldor medalyonlarning takrorlanishidan hosil bo‘lgan, uzoqdan ajoyib ko‘rinishga ega.

**Alisher Navoiy nomli O‘zbek Davlat Akademik opera va balet teatri Xiva zaliga ishlangan devor bezaklari.**



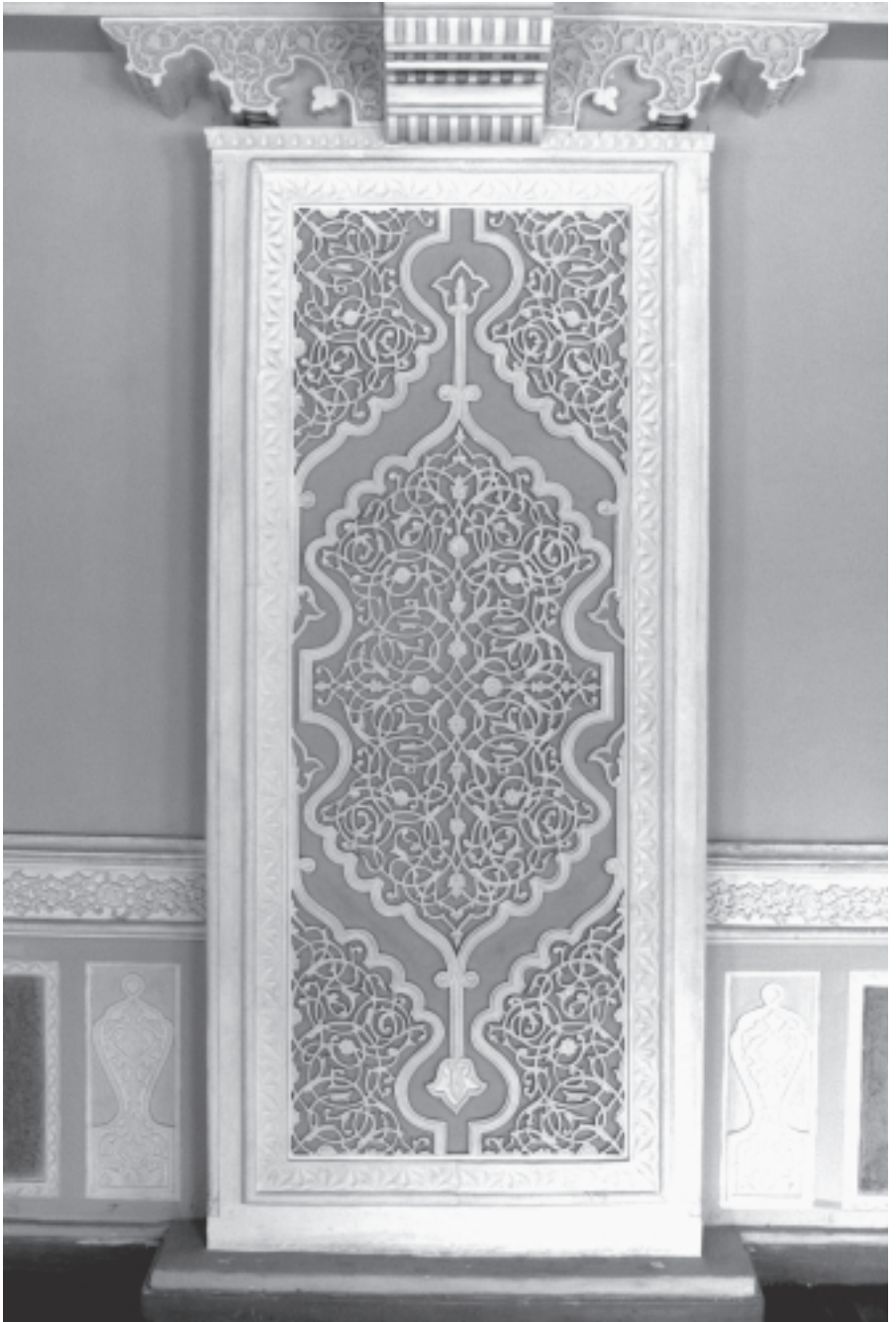



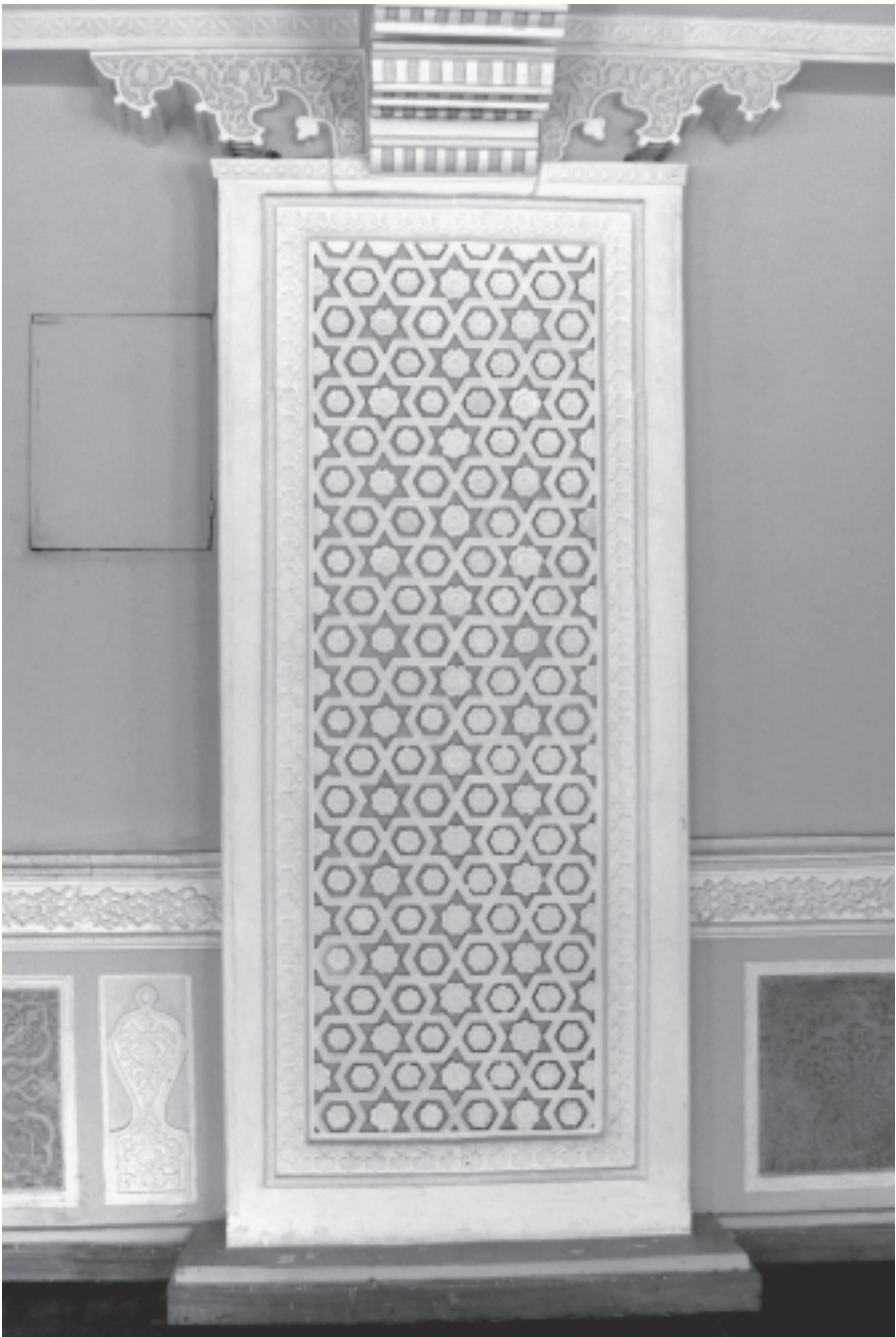





Xivadagi tarixiy obidalarning har biri shahar me'morchilik ansamblining tarkibiy qismi bo'lsa-da, ammo ularning har qaysisi o'ziga xos takrorlanmas san'at asaridir.

Juma masjidining naqshlari rango-rangligi bilan kishini qoyil qoldiradi. O'yma marmar plitalar, sirlangan g'ishtlardan terilgan naqshin devorlar, mozaikadan ishlangan shakllar, tokchalar, devorlarga ishlangan tasvirlar o'zaro uyg'unlashib, yaxlit badiiylik hosil qiladi.

Faxriddin Rozi maqbarasidagi o'yib, chizib, pishirib ishlangan naqshlar ko'zni qamashtiradi. Bu naqshlar Xorazm xalqining o'ziga xos xususiyatlariga ega ekanligi bilan ajralib turadi. Devor tokcha va sharafalariga ishlangan naqshlar aylanma, dinamikligi va nozikligi bilan alohida ahamiyat kasb etadi.

Xorazmning badiiy arxitektura yodgorliklari XIX—XX asr boshlarida Xiva shahrida bir joyda yaxlit holda to'planib qolgani-ning guvohi bo'lamiz.

Xorazm arxitektura yodgorliklaridagi o'yib, chizib, pishirib ishlangan naqshlarni ko'rsak, o'ziga xos shakllardan iboratligi, naqshlarning o'ziga xos aylanma spiralsimon kompozitsion tuzilishga egaligi hamda novdalarning juda nozik chizilishi, o'yilishi chiziq-larning bir-biri bilan kesib o'tganligi jimjimadorligi bilan ajralib turadi. Xorazm san'atida gullarning spiralsimon tuzilishi juda qadimdan qo'llanilib kelingan. Buni eramizdan oldingi III asrlarda qurilgan Tuproqqal'a saroyi xonalaridagi bezaklarda ko'rish mumkin.

Xorazm me'morchiligining manzarali bezaklarida geometrik naqsh keng o'rin olgan bo'lib, O'zbekistonning boshqa viloyat-lariga qaraganda o'ziga xoslikka ega. Lekin ular juda kam farq qiladi. Ayniqsa, o'simliksimon naqshlar spiral shaklida aylanma harakatchanligi, dinamikligi bilan ajralib turadi. Xorazm ganch-korligida «madoxil», «turunj», «qalampir» shaklidagi naqsh kompozitsiyalari va boshqalar keng o'rin olgan. Xorazm ganch o'ymakorligining naqsh kompozitsiyasi so'zanani eslatadi. Sirlil koshin naqshlariga qaraganda ganch o'ymakorligi, yog'och o'ymakorligi Xorazmda uncha rivoj topmagan bo'lsa-da, lekin o'ziga xos xususiyatlari bilan boshqa shaharlarda o'yilgan naqshlardan farq qiladi. Chunonchi, Toshhovli va Saidboy masjidiga ishlangan ganch o'ymakorligi qandaydir qo'pol o'yilgan bo'lsa-da, tez

o'yilgan bo'lib, o'yma naqsh dinamikalariga ega. Bu ganch o'ymakorligiga choka pardozi berilgan. Xorazmda ko'pincha choka pardozdan foydalanib kelingan.

**Buxoro ganch o'ymakorligi maktabi.** Ganch o'ymakorligining eng rivojlangan o'chog'i Buxoro bo'lgan. Bu yerda ko'pgina ganch o'ymakor ustalar yashab, ijod etishgan. Ulardan biri akademik Usta Shirin Murodov (1879—1957). U kishi 1879-yili Buxoro shahrida quruvchi-ganchkor oilasida dunyoga keldi. Uning bobokaloni Umid mashhur ustalardan bo'lgan. Shirin 8 yoshidan 14 yoshigacha maktabda o'qiydi. 12 yoshdan boshlab otasi uni har xil qurilishlarga olib borar, ganch o'ymakorlik asboblari ishlatishni, oddiy zanjirlar o'yishni, pardozi turlari va odiy naqsh kompozitsiyalarini chizishni o'rgatar edi. Shirinni 14 yoshida (otasi va onasi vafot etgandan keyin) amakisi Usta Hayot qaramog'iga oladi. Shirin amakisi Usta Hayot bilan Buxoroda ko'pgina qurilishlarda bo'lib, san'at sirlarini o'rganib boradi. Usta Hayot o'sha vaqtlarda mashhur quruvchi-ustalardan edi. U 20 dan ortiq shogirdlar yetishtirdi, shogirdlari ichidagi yetim bolalarni o'z qaramog'iga oldi. Usta Hayot shogirdlariga qurilish va bezak ishlarini puxta o'rgatib boradi. Bu shogirdlardan — Usta Safar, Usta Adiz, Usta Rahim, Usta Muxtor, Usta Savri, Usta Islom, Usta Akrom, Usta Jo'ra va boshqalar katta usta bo'lib yetishdilar. Shirin o'sha davrning ganchkor va quruvchi-ustalari bilan birga ishlaydi. Yosh ganch o'ymakor, me'mor Shirin faqat qurilishda ishlamasdan, balki ustaning boshqa shogirdlari bilan uyda rasm soladi, o'simliksimon, geometrik naqsh kompozitsiyalarini, binolarning ko'rinishini, chizma va xomaki nusxalarini chizishni chuqur o'rganib boradi. Amakisi har doim Shirinni birga olib yuradi. U Usta Hayotning hamma ishlarini bajaradi. O'sha vaqtlarda Usta Hayot ko'pincha mashhur ustalar bilan suhbat qurishar, dunyo voqealari, bo'lib o'tgan tarixiy hodisalar haqida gaplashib o'tirar edilar. Shirin bunday suhbatlarning juda ko'pida qatnashadi. Ayniqsa, O'rta Osiyo tarixini yaxshi o'rganadi. Shirin amakisi qo'lida 18 yil ishlaydi. Shundan so'ng shogirdlikdan usta darajasiga ko'tariladi. Qobiliyatli Shirin Murodovga amakisi Usta Hayot bir necha binolarni bezatish-

ni topshiradi. O'sha vaqtda usta nomini olish juda qiyin edi. Chunki shogird usta bo'lish uchun nazariy hamda amaliy ishlarni puxta bilishi, albatta, bir qancha ustalar orasida fотиha olishi kerak edi.

Usta Shirin hayotligida unga shogird tushish hammaga ham nasib qila bermasdi: u kishi bilan birga ishlaganlar esa hali-haligacha bundan faxrlanadilar. Usta Abdurahim Qayumov ana shunday baxtga muyassar bo'lgan kishilardan biri. U kishining usta haqida aytgan bir necha voqeaband hikoyasini e'tiboringizga havola qilamiz.

Abdurahim akaning aytishlariga qaraganda, usta Shirin Murodov naqshlarni chizishda chizg'ich ishlatmas ekan. Uning barmoqlari chizg'ichdan ham aniqroq o'lchar ekan. Shakllarning o'lchamlarini barmoqlarning bo'g'inlari va qarich bilan aniqlab, hammasini qo'l va ko'z mo'ljali bilan belgilar ekan: agar shu shakllarni mikrometr bilan tekshirsangiz, ularda bir millimetr ham xato topolmaysiz.

— Usta Shirin jussasi kichkinagina, o'ta chayir, serharakat, baquvvat kishi edi, — deydi Abdurahim aka so'zini davom ettirib, — u kishi bilan qo'l olib ko'rishishga uncha-muncha odamning yuragi dov bermas, chunki ko'rishganida samimiylikdan qo'lni shunday qisar ediki, barmoqlarni bir-biriga yopishtirib yuborishiga sal qolardi.

Alisher Navoiy nomli O'zbek Davlat Akademik opera va balet teatri Buxoro zalining naqsh kompozitsiyalarini va o'ymalarini Usta Shirin Murodov bajargan. U buxorocha milliy va zamonaviy uslubni qo'llagan. Uning oyna zaminli ganch o'ymakorligi xonani yanada keng qilib ko'rsatadi. Unda ajoyib va murakkab sharafalar, qandillar, namoyonlar kishi diqqatini o'ziga tortadi. Keksa Usta Shirin Murodov buxoroliklarga xos «tabaqa pardoz» deb ataladigan murakkab uslubni bizgacha yetkazib kelib, Buxoro zalida oynayi jahon qurdi. U ajoyib qandil ishlab, uning shiftiga qubbali qilib muqarnas ishladi. Shift o'rtasiga o'sha davrgacha hech kim stalaktit ishlatmagan edi. Murakkab muqarnaslar xona hajmiga mos tushgan. Hajmli oppoq geometrik shakllar kishiga qandaydir erkinlik his-tuyg'usini beradi. Deraza ko'zgu zaminli namoyonga tushayotgan yorug'lik xonaga yanada keng, yorug' va o'ziga xos joziba baxsh etadi.

**Alisher Navoiy nomli O‘zbek Davlat Akademik opera va balet teatri Buxoro zaliga ishlangan devor bezaklari**

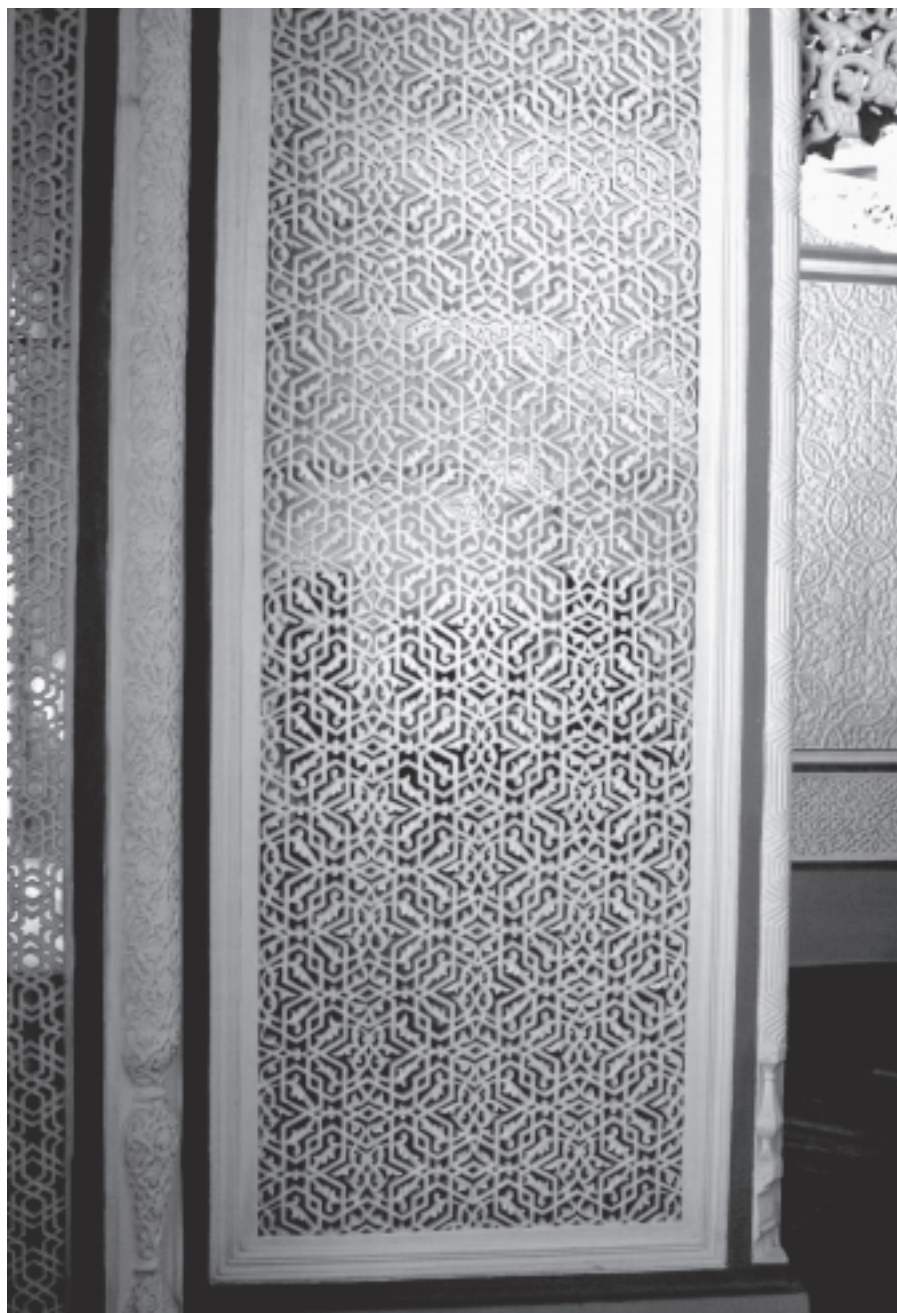





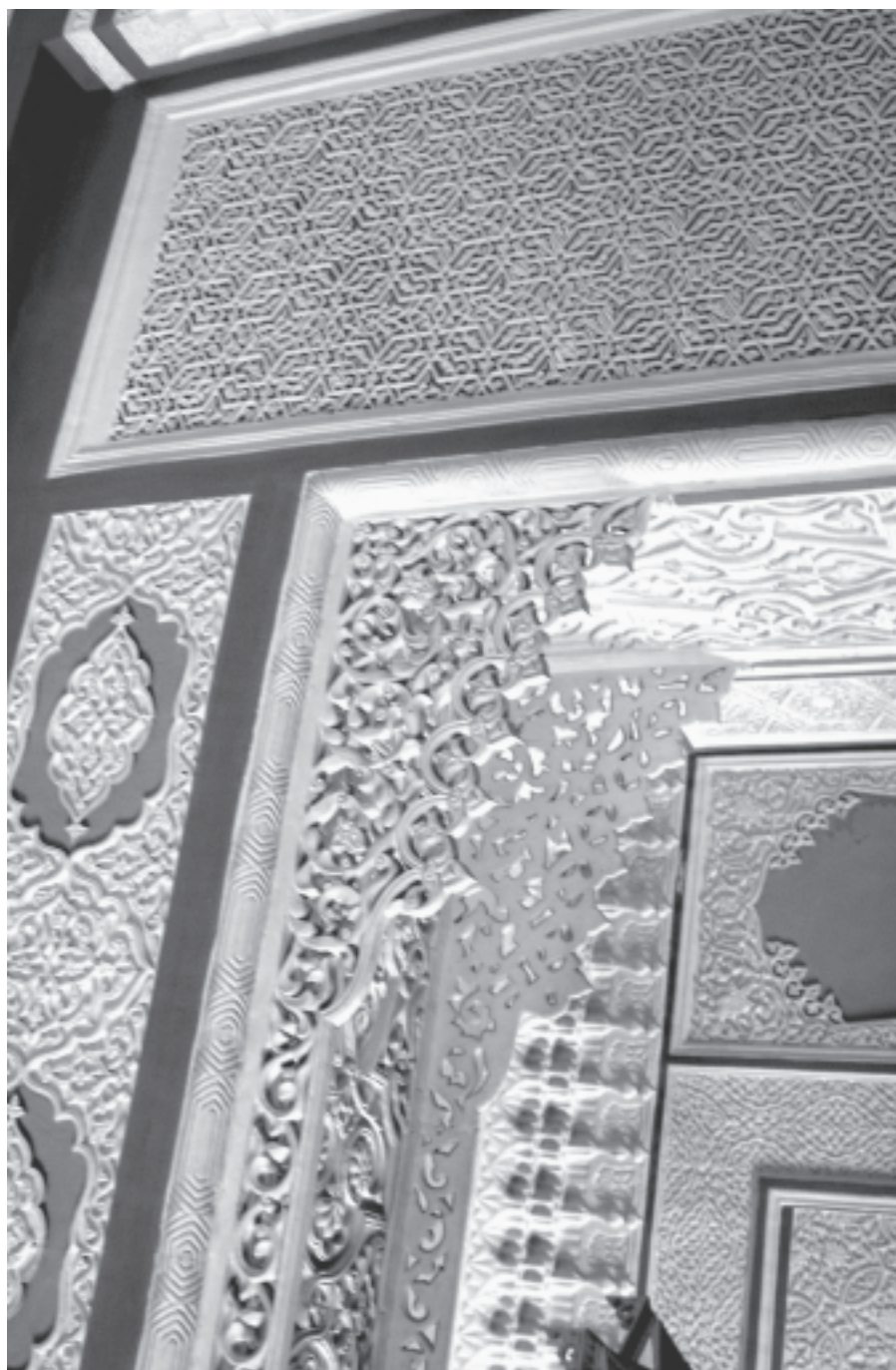



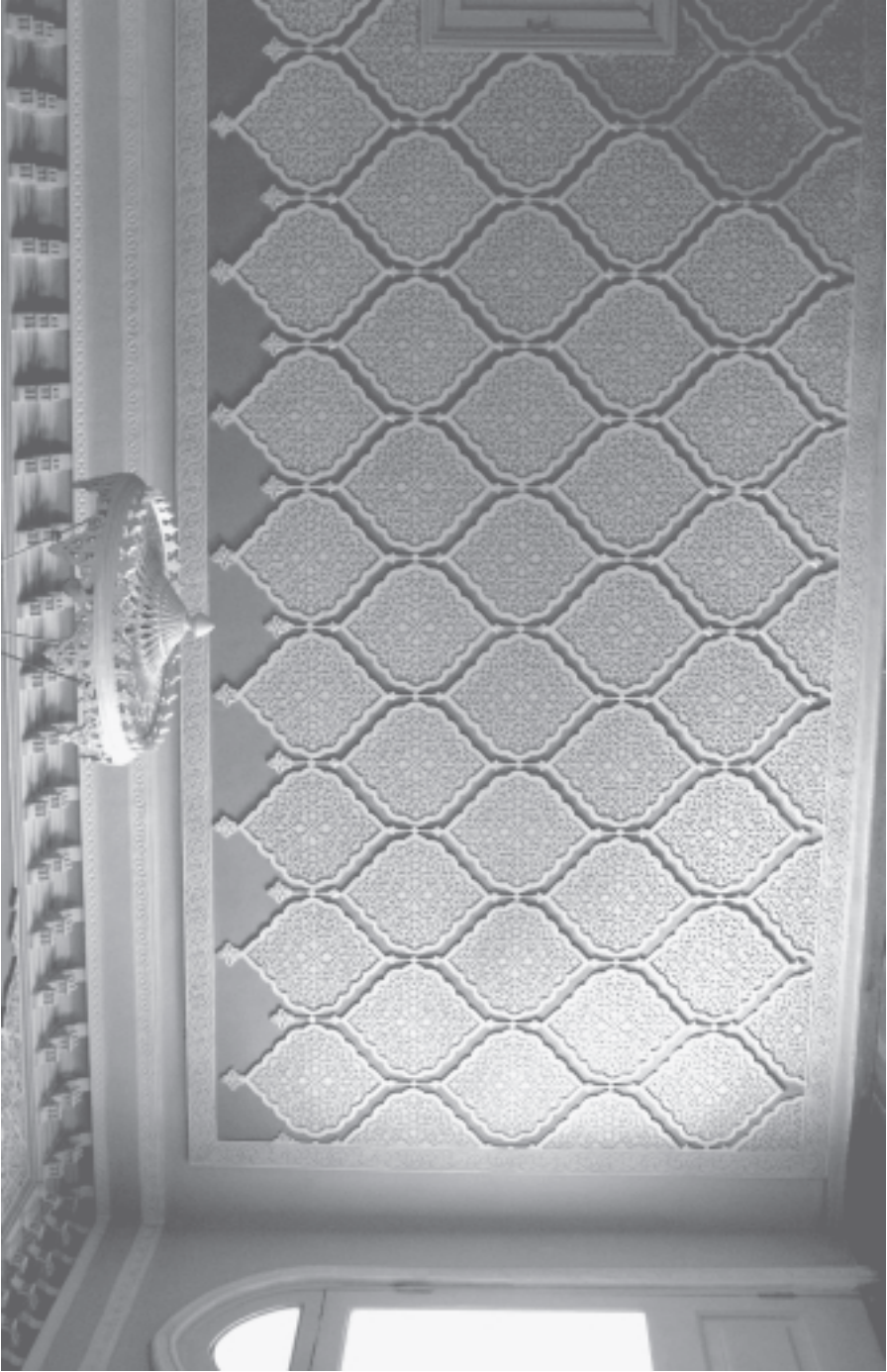

**Toshkent ganch o‘ymakorligi maktabi.** Toshkentda ganch o‘ymakorligi juda qadimdan rivojlanib kelayotgan san‘at turlaridan biri. Bu maktabda Usmon Ikromov, Usta Toshpo‘lat Arslonqulov, Mahmud Usmonov, Hayot Abdullayev, Ziyodulla Yusupov, Tohir Umarov kabi qator yetuk ustalar yetishib chiqqan.

Alisher Navoiy nomli O‘zbek Davlat Akademik teatri Toshkent zali (mehmonxonasi)ga Toshpo‘lat Arslonqulov kompozitsiya chizgan. Guldasta, sharafa, namoyon, rutalar yuqori relyefli qilib bajarilgan. Toshpo‘lat Arslonqulov o‘yma naqsh solish texnikasi, «muqarnas», «majnuntol», «choka pardozi», «zanjira», «shoxbarg» kabi uslublarni amalda qo‘llab, taraqqiy ettirish bilan birga «chor burchak», «kuvacha ismli», «palak ismli», «paxta chanog‘i ismli» kabi kompozitsiyalarni bezadi. Toshpo‘lat Arslonqulov zalda zamonaviy ganch o‘ymakorligini bajarib, uning har bir kompozitsiyasi tantanaviy dinamik qilib ishlagan. Pardozni rang-barangligi boshqa viloyat naqshlaridan farq qiladi. O‘ymalar aniq, ko‘rkam, yaxshi ko‘rinishga ega. Usta islimi naqshdan ko‘p foydalangan.

### **Alisher Navoiy nomli O‘zbek Davlat Akademik opera va balet teatri Toshkent zaliga ishlangan devor bezaklari**



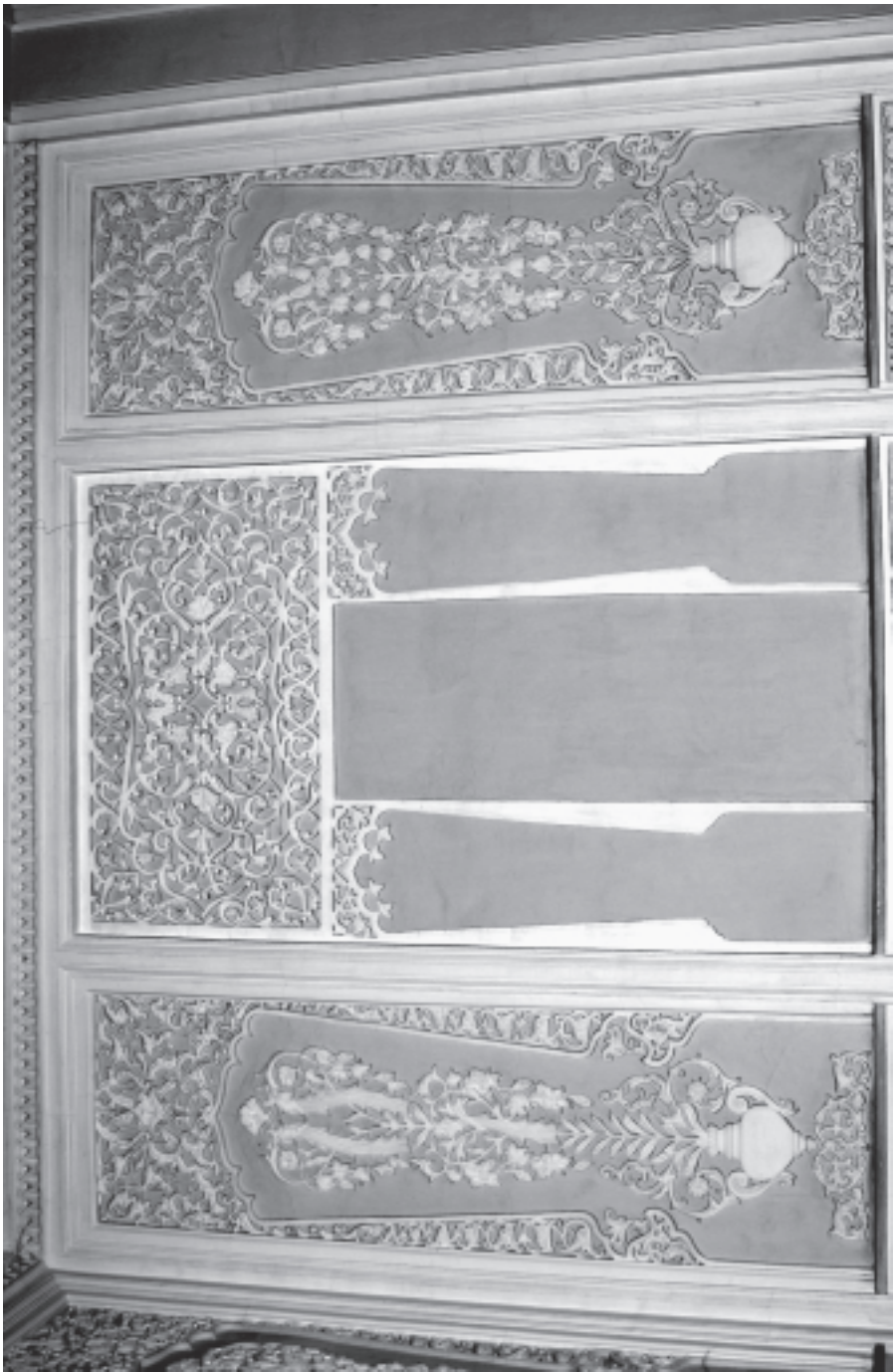











**Samarqand ganchkorlik maktabi.** Samarqand butun dunyoga mashhur eng qadimiy shaharlardan biri. Undagi har bir naqshinkor obida bebaho bir asarga teng. Bu yerda xalq amaliy san'atining barcha turlari keng tarqalgan va rivojlangan. Shular qatori ganch o'ymakorligi san'ati hozirda o'ziga xos uslubda rivojlanib bormoqda. Samarqand ganch o'ymakorligining namoyandalari Usta Anvar Quliyev, Usta Tursunboy Ismoilov, Shamsiddin G'ofurov, Quli Jalilov va boshqalardir.

Alisher Navoiy nomli O'zbek Davlat Akademik opera va balet teatri Samarqand zalidagi (me'mor S. N. Polupanov) ganch o'ymakorligi ishlari kompozitsiyalarini davlat mukofoti laureati Quli Jalilov va boshqalar bajarganlar. Bu zalda sharafa kompozitsiyalari, geometrik ornamentlar, namoyon, ruta zanjira kompozitsiyalarining ajoyib namunalari ishlangan. Shiftga geometrik naqsh girif o'yilib, oralariga «o'yma isimli» naqsh kompozitsiyalari bajarilgan. Shift atroflariga yulduzsimon hovuzlar, ularning o'rtasiga murakkab geometrik naqshlar o'yilgan. Devorning yuqori qismiga iroqi sharafa bajarilgan. Keng to'rtburchak shakldagi gilam Samarqanddagi so'zanaga o'xshab ketadi. Namoyon atrofida bo'sh joylar qoldirilib, ba'zilariga ruta o'yilgan. Bu bo'shliqlar kompozitsiyani yanada badiiylashtirib, xonaning ko'rkamligiga yana ko'rk bag'ishlaydi. Qandillar sakkiz qirrali qilib o'yilgan.

**Alisher Navoiy nomli O‘zbek Davlat Akademik opera va balet teatri Samarqand zaliga ishlangan devor bezaklari.**



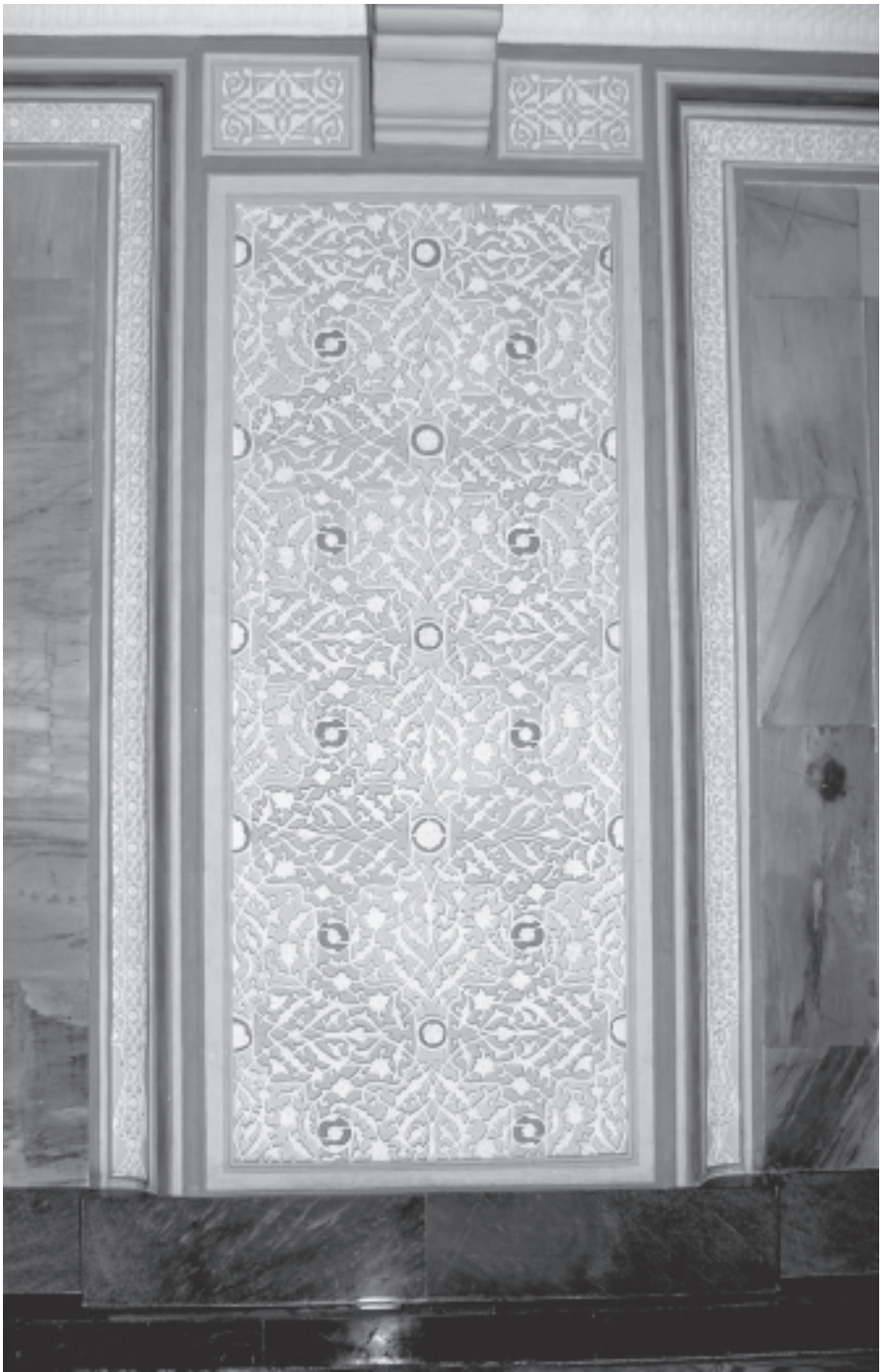

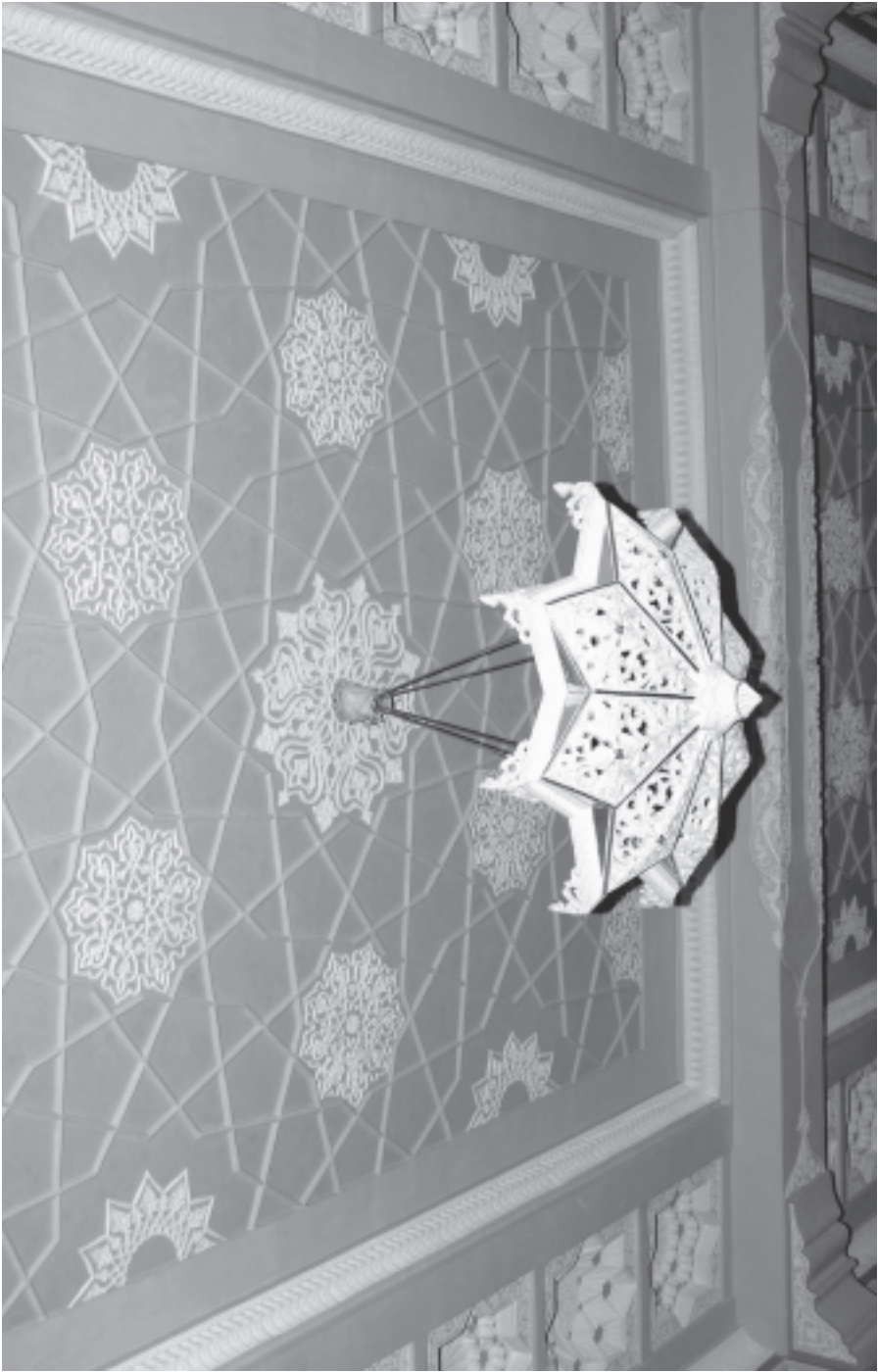











Alishenr Navoiy nomli O‘zbek Davlat Akademik opera va balet teatri Termiz zali (me‘mor A. Zaynutdinov). Bu zalning naqsh kompozitsiyalarini Usta Shirin Murodov Termiz stiliga mo‘ljallab chizgan. O‘yma ishlarni Usta Shirin Murodov, F. Ne‘matov va boshqalar bajarganlar. Termiz zali qadimiy ganchkorlik uslubida bezatilgan bo‘lib, XII asr Termiz saroyidagi ganch o‘ymakorligini eslatadi. Teatrda kirgan odam O‘rta asr bezash stilining shu teatrda uchrashini xayoliga ham keltirmaydi.

Termiz zalida zamonaviy uslubdagi hech narsani uchratmaymiz. O‘yilgan naqsh zamini umumiy yuzaning 10–30 foizini tashkil etadi, chuqurligi 10–20 mm. O‘yilgan yuza qoramtir tusda soya berib o‘yilmagan yuzani aniq kontrast qilib ko‘rsatib turibdi. Hoshiya va izoraga ishlangan naqshlar foni 10–20 foizni tashkil etib, naqsh kompozitsiyalari bir-biridan farq qiladi. Namoyonlar chetini ozgina bo‘sh qoldirib, atrofiga ruta ishlangan. Ruta foni namoyondagi fonga nisbatan kam o‘yilgan. Bu namoyonga qaraganda ruta oshiqroq bo‘lib, namoyon kompozitsiyasining ko‘rkini yanada ochgan.

Alisher Navoiy nomli O‘zbek Davlat Akademik opera va balet teatri Farg‘ona zali (me‘mor B.N. Zasiipkin). Ganch o‘ymakorligi va naqsh kompozitsiyalarini qo‘qonlik Saidmahmud Norqo‘ziyev bajargan. O‘yma ishlarida Jalil Marasulov va ko‘pgina Farg‘ona ustalari qatnashgan. Farg‘ona zalining shifti qoburg‘ali qilib, ganch o‘ymakorligi kompozitsiyalari bilan bezatilgan. Bu Farg‘ona vodiysidagi an‘naviy badiiy uslubni eslatadi. Sharafa biroz qo‘polroq qilib stillashtirib yuborilgan. Sharafaning yuqori qismiga geometrik naqshlar panjaraga o‘xshatib ishlangan. Naqsh kompozitsiyalari choka pardozda bajarilgan.

### **Savol va topshiriqlar:**

1. Ganch o‘ymakorlik tarixi haqida so‘zlab bering.
2. Qanday ganch o‘ymakorlik maktablari bor?
3. Toshkent ganch o‘ymakorlik maktabining namoyandalari kimlar?
4. Buxoro ganch o‘ymakorligi maktabi namoyandalari kimlar?
5. Xorazm ganch o‘ymakorligi maktabi namoyandalari kimlar?
6. Samarqand ganch o‘ymakorligi maktabi namoyandalari kimlar?
7. Har bir ganch o‘ymakorligi maktabining ustalari va ularning ijod namunalari rasmlar to‘plang.

**Alisher Navoiy nomli O‘zbek Davlat Akademik opera va balet teatri Termiz zaliga ishlangan devor bezaklari**















**Alisher Navoiy nomli O‘zbek Davlat Akademik teatri Farg‘ona zaliga ishlangan devor bezaklari.**

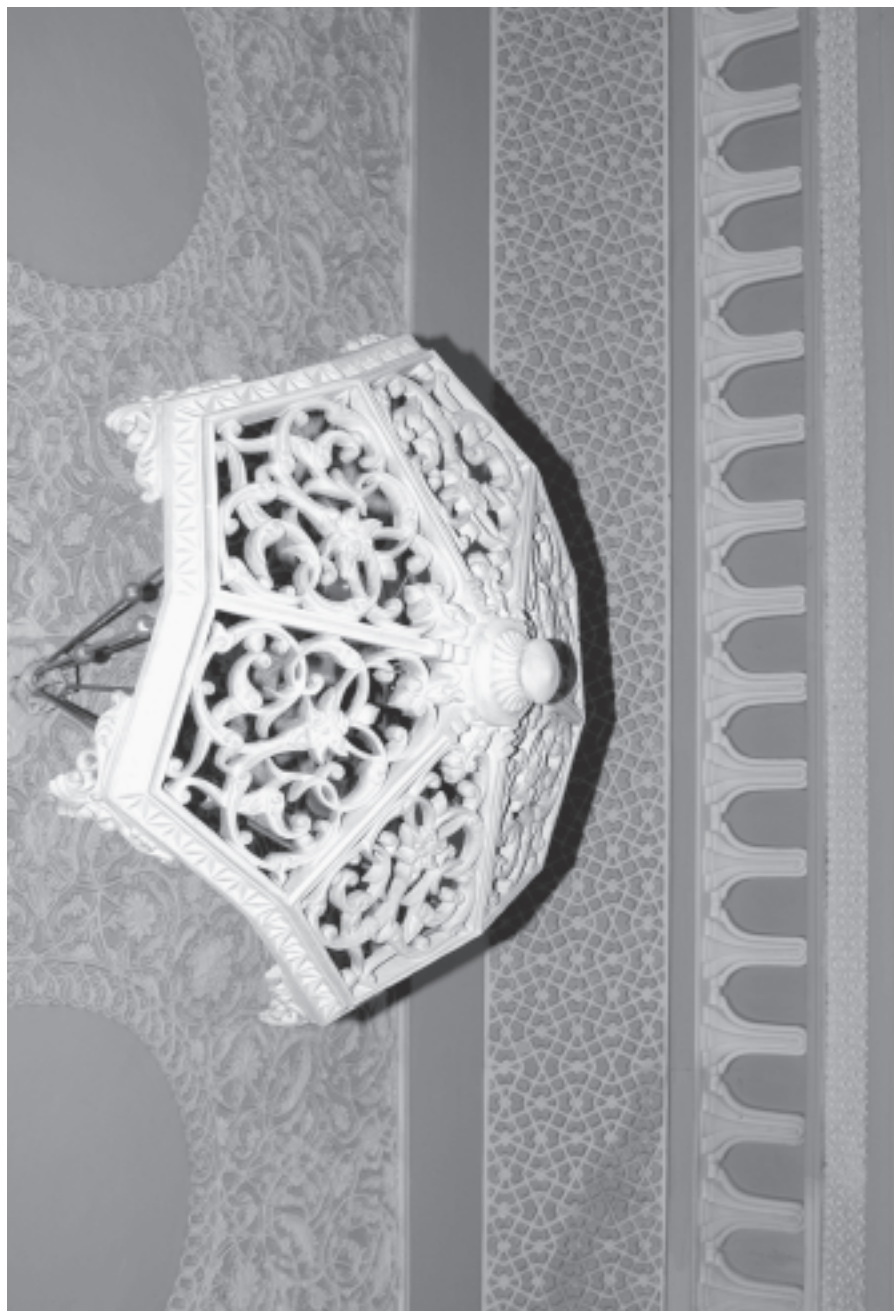











## KOMPOZITSIYA HAQIDA ASOSIY MA'LUMOTLAR

Barcha xalq ustalari qadimdan qo'llab kelayotgan jamiki naqshlar borki, ular tabiat va voqelikning shartli tasviri bo'lishiga qaramasdan o'ziga xos qonun-qoidalarga ega. Bu qonun-qoidalar tabiatning o'zidan olingan. O'simliklar faqat bir tomonga qarab o'sadi. Masalan, majnuntol xuddi pastga qarab teskari o'sayotgandek tuyuladi, lekin haqiqatda u ildizdan tana, tanadan novda, novdadan barg bo'lib, bir tomonlama yo'nalishda davom etib o'sadi. Tabiatning bu qonuni naqshda o'z aksini topgan. Ustalar chizadigan naqshlarni ko'rganda shunchaki qog'oz betini to'ldirish emas, balki ongli ravishda tabiat va badiiylik qonun-qoidalariga amal qilgan holda manzara tasvirini chizish tushuniladi. Shuning uchun ganchkor ijodida eng qiyin va eng mas'uliyatli bosqich kompozitsiya nusxasini chizishdir. Agar naqsh kompozitsiyasi tabiat qonuniga zid bo'lsa, o'yishda va pardozda har qancha yutuqqa erishilsa ham ish ko'ngildagidek chiqmaydi. Haqiqatdan ham qaraganimizda o'yma naqsh juda chiroyli va jozibali ko'rinadi, lekin birozdan so'ng undagi nuqsonlar sezilib qoladi. Chunki tabiat qonuni hamma yerda ustuvordir.

Kompozitsiya — lotincha so'zdan olingan bo'lib, to'qish, bir-biriga ma'lum tartibda joylashtirish, solishtirish degani. Kompozitsiya ritm, simmetriya, assimetriya, komponovka, davriy takrorlanish, markaz topish, bezakning dinamikligi, tabiiyligi, chiroyliligi, pardozning va rangning uyg'unligi kabi komponentlarni o'z ichiga oladi.

Kompozitsiya har qanday mutaxassislikda, har qanday san'atda va har qanday sohada qo'llanishini misol keltirish mumkin. Masalan, shaxmat taxtasi 64 ta katakdan iborat, uning donalari esa oq va qora donalari birgalikda 32 ta bo'lib, shu donalarni bir-biriga nisbatan ma'lum tartibda joylashtirib, juda ajoyib o'yinlar ko'rsatish mumkin. Yana bir misol musiqada 7 ta nota bo'lib, ularni bir-biriga nisbatan turli tartibda joylashtirib, «cho'li iroq», «shashmaqom» kabi ajoyib kuylarni bastalash mumkin. So'z mulkingning sultoni ulug' bobomiz Alisher Navoiy ham so'zlarni bir-biriga nisbatan mos joylashtirib, butun insoniyatni lol qoldiradigan g'azallar yaratganlar.

## KOMPONOVKA HAQIDA MA'LUMOTLAR

Komponovka (joylashtirish) — chizish kerak bo'lgan shakl yoki biror tasvirni qog'oz yo biror yuzaga to'g'ri joylashtirishdir. Komponovka barcha mutaxassislik va sohalar uchun katta ahamiyatga ega. Naqqosh o'zi chizmoqchi bo'lgan naqshni yuzaga to'g'ri joylashtirishi kerak. Ganch o'ymakor o'yilishi kerak bo'lgan naqshni devor yuzasiga to'g'ri joylashtirishi uning ish sifatiga katta ta'sir etadi. Hunarini yanada nafisroq ko'rsatadi.

Endi bir kichik psixologik tarjiba o'tkazsak. Bog'cha yoshidagi bir bolaga bitta guldon berib, xontaxta ustiga qo'yishni buyursak, bola guldonni, albatta, xontaxtaning o'rtasiga qo'yadi yoki stol atrofida ikki hamsuhbat o'tirgan bo'lsa, ulardan biri stol o'rtasida turgan taqsimchani chetga surib qo'ysa, hamsuhbati o'zi bilmagan holda taqsimchani, albatta, o'rtaga surib qo'yadi. Bu albatta bo'ladigan hodisa. Demak, inson psixologiyasi shunga o'rgangan, chunki bir guldonning yoki taqsimchanning stol chekkasida turishi insonga g'ayritabiiy ko'rinadi.

Har qanday kompozitsiya nafis, ko'rkam va chiroyli ko'rinishi uchun komponovka asosiy vazifani bajaradi. Komponovka deganda chizish yoki o'yilishi kerak bo'lgan naqsh yo tasvirni qog'oz, ganch yoki yuzaga to'g'ri joylashtirish tushuniladi.

Komponovka to'g'risida so'z yuritilganda, ganch o'ymakor usta uchun muhim tomonini hisobga olish kerak. Xonalarning ichki yuzasini ganch bilan pardoqlashda naqshlarni o'z o'rniga joylashtirishga katta ahamiyat berish, xona pardozining yuksak darajada bo'lib, kishilarga estetik zavq berishiga katta yordam beradi. Avvalambor, xonaning qanday naqshlar bilan pardoqlanishi xonaning qanday maqsadlarda foydalanilishiga bog'liq bo'ladi. Bu yerda xona o'lchamlari ham katta ahamiyatga ega. Masalan, katta va baland xonalarga katta naqshlardan, kichik va past bo'lgan xonalarga esa, kichik, mayda qilib ishlangan naqshlardan foydalanish maqsadga muvofiq bo'ladi.

## KOMPOZITSIYADA SIMMETRIYA

Simmetriya — grekcha so'zdan olingan bo'lib, o'lchovlarning bir-biriga mutanosibligini bildiradi. Bu yerda o'quvchilarning diqqatini shunga qaratish kerakki, ular simmetriyani o'rta maktab-



da ham o'tganlar, lekin endi ular mutaxassis nuqtayi nazaridan bu mavzuga yondashishlari kerak. Bunda o'quvchilarga tabiatda, yon-atrofdan bo'lgan bir-biriga simmetrik shakllar o'lchovlarini misol keltirish kerak. Masalan, eng avval, inson tuzilishidan boshlasak, bu yerda ham simmetriya mavjudligini ko'rish mumkin. Endi tabiatdan misol keltiradigan bo'lsak, oddiy atirgul bargi besh bargdan iborat bo'lib, ular o'zaro simmetrik joylashgan. Uy bekalari dasturxon bezashda xontaxta ustiga qo'yiladigan noz-ne'matlarni joylashtirishda ham simmetriyaga amal qilishlari kerak bo'ladi. Naqqosh o'zi chizayotgan naqshda ham simmetriyaga amal qilishi kerak. Naqshni qog'ozga tushirishdan boshlab, xona devor yuzasiga naqshlarni joylashtirishgacha simmetriyaga asosan ishlashi kerak.

## KOMPOZITSIYADA RITM

Ritm — naqsh elementlarining ma'lum masofada bir tekis takrorlanib kelishi bo'lib, naqshdagi harakatning uzluksiz va go'zal ko'rinishini ta'minlaydi. Ritm xususida gap yuritiladigan bo'lsa, tabiatda uchraydigan ritm haqida fikrlashsak, insonning yurak urishi, nafas olish ritmi sog'lom kishida bir maromda bo'ladi, agar bu ritm buzilsa, kishi salomatligida nuqsonlar bo'ladi. Bahor faslida o'simlik shoxidagi kurtaklarning joylanishiga razm solsak, ular bir xil masofada joylashgan, bu ham o'ziga xos ritm hisoblanadi. Laylaklar uchishini kuzatsak, ular ham bir-biridan bir xil masofada uchishadi va masofani hech qachon buzmaydilar. Demak, ritm tabiat qonunidir. Mana endi ritmni san'at, adabiyot, amaliy bezak hunarmandchiligi nuqtayi nazaridan ko'zdan kechiramiz. Musiqa sohasidagi ritmni olsak, musiqadagi notalar orasidagi masofa, ularning og'ir yoki yengilligi bir tekis bo'lishi kerak. Agar shashmaqomni tinglayotgan paytda rok musiqa ulanib qolsa, tinglovchi qanday ahvolga tushishini ko'z oldingizga keltirib ko'ring. Ganch o'ymakorlik ishlarida kompozitsiya ishlashda naqsh elementlarini ma'lum masofada bir tekisda takrorlab, naqsh harakatining uzluksiz va go'zal ko'rinishini ta'minlash mumkin.

## STILIZATSIYA

Stilizatsiya — tabiatdagi o‘simlik, hayvon va boshqalarning tasviri, rangi, shakli hamda tuzilishini badiiy usulda umumlashtirish. Har qanday naqqosh naqsh chizishda o‘simlik elementlaridan shox, poya, g‘uncha, barg, gul; hayvonotlar, qushlar, tabiat manzaralari, tog‘lar, daryo-anhorlar, quyosh, yulduzlar va boshqa ko‘rinishlardan foydalanib, juda ajoyib ko‘rinishlarni hosil qiladi. Buni ko‘rgan inson unda aks ettirilgan shakldan zavq oladi. Masalan, bog‘cha yoshidagi bola o‘z rasmida aylana va uning vatariga perpendikular chiziqlar o‘tkazsa, uni ko‘rgan kishi quyosh deydi. Xuddi shunday ganch o‘ymakor ustasi ham stilizatsiyadan foydalanib, juda chiroyli va nafis shakllar yaratishi mumkin.

## MARKAZ TOPISH

Har bir mutaxassislikda har xil shakllarning markazini to‘g‘ri topish katta ahamiyatga ega. Usta naqsh yoki shaklning tushirilishi lozim bo‘lgan yuzaning markazini to‘g‘ri topsa, naqsh yuzaga to‘g‘ri joylashib, simmetriya va komponovka buzilmaydi. U shakllarning markazini topish uchun geometriyadan bessektritsa, deoganal, radius degan tushunchalardan xabardor bo‘lishi kerak.

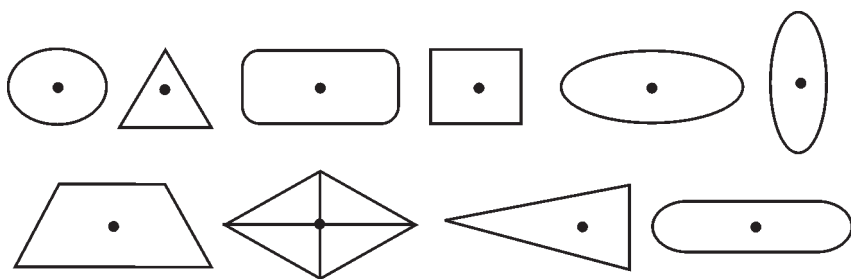

## SHAKLLARNI TENG QISMLARGA BO‘LISH

Shakllarni teng qismlarga bo‘lish xuddi markaz topish kabi katta ahamiyatga egadir. Chunki shakllar to‘g‘ri qilib teng qismlarga bo‘linsa, kompozitsiyadagi simmetriya, ritm buzilmay, shakl nafis, bir tekis harakatda chiroyli chiqadi. Bundan tashqari

chizilayotgan naqsh yoki shaklning bir qismi chizilib, qolgan qismiga esa nusxa ko'chiriladi.

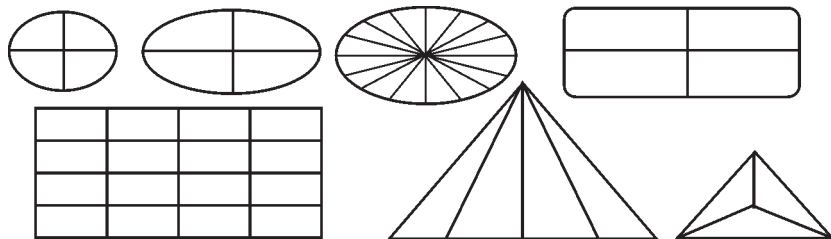

### Savol va topshiriqlar:

1. Kompozitsiya deganda nimani tushunasiz?
2. Komponovka va uning ahamiyati nimada?
3. Simmetriya va assimetriya nima?
4. Ritm va uning kompozitsiyasini tuzishning ahamiyati nimada?
5. Stilizatsiya nima degani?
6. To'g'ri komponovka qilib, qog'ozga biror shakl tushiring.
7. Simmetriya va assimetriyaga misol chizing.
8. Ritmga rioya qilib biror shaklni chizing.
9. Stilizatsiyaga asosan barg va gullar chizing.

## KOMPOZITSIYADA YORUG'LIK: NUR VA SOYA

Kompozitsiyada yorug'lik mavzusini yoritishda o'qituvchi, eng avval, yorug'lik manbalari haqida ma'lumot berib, tabiiy va sun'iy yorug'lik haqida, quyosh va turli xil yoritish anjomlari haqida gapirishi kerak. Chunki kompozitsiyaning nafis va chiroyli ko'rinishida yorug'likning ahamiyatini tushuntirishi lozim. Haqiqatan ham chuqurroq fikr yuritsak, naqsh, ganch o'ymakorlik san'at namunalari ko'rgazmalarini namoyish etishda yorug'lik va yoritish anjomlarining ahamiyati benihoya kattiligini ko'rish mumkin. Shu o'rinda teleko'rsatuvlar tayyorlashda chiroq ustasining mehnatini aytib o'tish joiz bo'ladi. Tasviriy san'at yoki grafika asari namunasi chizilayotganda namunani yoritish, yorug'lik qaysi tomondan qanday miqdorda tushishining ahamiyatini o'quvchilarga tushuntirish kerak bo'ladi. Faqat bugina emas, balki san'at asari ko'rgazmasida ham yorug'likka ahamiyat berish lozim. Masalan, yuksak did bilan o'yilgan ganch o'ymasiga yorug'likni

keraksiz joydan tushirsak, uni ko'rgan kishi uning jozibasi yo'qolganining guvohi bo'ladi. Yoki kishi yuziga yorug'likni dahanining pastki qismidan tushirsak, qanday qiyofa ko'rinishini ko'pchilik kuzatgan bo'lsa kerak. Kompozitsiyada soya to'g'risida gapirish uchun nurni bilib oldik, chunki nur va soya doim birgadir, nur borki soya bor deb bekorga aytishmagan.

## **RANGSHUNOSLIK HAQIDA MA'LUMOTLAR**

Rangshunoslik haqida mavzuni boshlashdan oldin o'quvchilarga uning ahamiyati katta ekanligini tushuntirish kerak. Chunki rangshunoslik barcha mutaxassislar uchun hunarni mukammal o'rganishlarida katta yordam beradi.

Rang — bu biror narsaning xususiyati bo'lib, uni inson ko'zi bilan ko'rib, aqli bilan idrok etadi, bu o'rinda nurning o'rni benihoya kattadir. Nur bilan rangning o'zaro bog'liqligini tushuntirish uchun Isaak Nyutonning 1866-yilda nurning spektor ranglarga bo'linish tarjibasini tushuntirish kerak. U qorong'i xonada shisha prizмага nur dastasini tushirib, devorda kamalak ranglarini hosil qilgan va nur spektor ranglardan iborat degan xulosaga kelgan. Shu o'rinda o'qituvchi tabiatdagi kamalak hodisasini ko'rsatib, bu mo'jiza ekanligini aytishi va nima uchun 7 ta rang ekanligiga diqqatni jalb etishi kerak.

Endi nurning qaytishi, sinishi va yutilishi haqida tushuntirish lozim. Agar nur biror yuzaga tushib, undan qaytsa, shu yuza oq rangda bo'lib ko'rinadi. Agar nurning hamma qismi yutilsa, bu yuza qora rang bo'lib ko'rinadi. Shu o'rinda qishda qor yoqqan payt xonadan tashqariga chiqqan vaqtda inson ko'zi qamashib ketishini, yozgi vaqtda quyosh nuridan saqlanish uchun oq ko'ylak kiyib yurishni, alpinistlar nurdan saqlanish uchun maxsus ko'z oynak taqib olishlarini aytib o'tish joyiz bo'ladi. Endi boshqa ranglarning qanday ko'rinishi haqida gapirsak. Biror yuzaga tushayotgan nurning barcha spektor ranglari yutilib, faqat bir rangi qaytsa, yuza shu rangda ko'rinadi. Masalan, tushayotgan nurning faqat ko'k qismi qaytsa, yuza ko'k rang bo'lib ko'rinadi va hokazo. Haqiqatan ham xonada bir rangni ko'rsatib, faraz qilaylik, derazadan tushayotgan nurni to'sib yoki yoritish anjomi o'chirilsa, hech qanday rang ko'rinmaydi. Agar mantiqan o'ylab qaralsa, bu fikr to'g'ri, haqiqatan ham yorug'lik bo'lmasa, hech qanday rang ko'rinmaydi. Rangshunoslikni yuqorida mo'jiza deb atadik, lekin

hozirgi paytda bir qancha mo'jizalar mavjud. Masalan, Xitoyda bir kishi qorong'ida ham hamma narsani ko'ra olish xususiyatiga ega ekan yoki bir qizcha ranglarni barmoqlarining uchi bilan sezish xususiyatiga ega ekan, insonlardagi bu finomen hodisalar hali o'rganilmagan bo'lib, mo'jiza bo'lib qolmoqda.

## AXROMATIK VA XROMATIK RANGLAR

Barcha ranglar ikki guruhga bo'linadi.

1. Axromatik ranglar.
2. Xromatik ranglar.

**Axromatik ranglarga** eng oq rangdan boshlab, eng qora ranggacha bo'lgan barcha rangsiz tuslar kiradi, eng oq rang bariy sulfat rangi bo'lib, eng qora rang qora duxoba rangi hisoblanadi. Bu ranglar orasiga inson ko'zi bilan ajrata oladigan 300 ta rangni sig'dirish mumkin. Shu o'rinda o'quvchilar tushunishi osonroq bo'lishi uchun oq-qora tasvirli televizorni misol qilib tushuntirish mumkin, unda barcha tasvirlar oqdan qoragacha bo'lgan oraliq ranglarda ko'rinadi.



### Axromatik ranglar

**Xromatik ranglar.** Xromatik ranglarga axromatik ranglardan boshqa barcha tusdagi ranglar kiradi. Ular 7 xil kamalak rangi, ularni o'zaro aralashtirishdan, oqimtirlash va qoramtirlash orqali hosil qilinadigan son-sanoqsiz ranglar kiradi. Xromatik ranglarning soni va nomi haqida so'z ketganda shuni aytish joiz, agar kamalak rangi 7 ta bo'lsa, uning har birini eng oqish rangidan eng to'q rangigacha bo'lgan ranglarini hisob qilsak (axromatik ranglarda inson ko'zi bilan 300 tasini ajratsa), xromatik ranglarda bu hisob 2100 ta bo'ladi. Agar bu ranglarning ikkitasini bir-biri bilan aralashtirsa yoki oqimtirlash-qoramtirlash bilan bu hisob cheksiz

bo‘ladi. Ularni nomlash esa undan ham mushkul. Chunki bir inson ko‘rib, idrok etgan rang boshqa insonga boshqacha bo‘lib ko‘rinadi. Bunga sabab insonlarning ko‘rish va idrok etish qobiliyatlari har xildir. Bu mavzuni o‘tishda o‘qituvchi kompyuter asoslari o‘qituvchisi bilan hamkorlikda ishlab, o‘quvchilarga payn-brash dasturi yordamida tushuntirsa, o‘quvchilar ekran orqali ranglarni ko‘rib borishsa, maqsadga muvofiq bo‘ladi.

## RANGLARNING ASOSIY XUSUSIYATLARI

Ranglarning asosiy xususiyatlarini bilish barcha mutaxassisliklarda zarur bo‘lishi bilan birga rangtasvir, qalamtasvir darslarini mukammal o‘rganishda hamda tasviriy san‘at asarini yuksak darajada ishlashda buning buning ahamiyati beqiyosdir. Chunki ranglarning xususiyatini bilmay, uni o‘rinsiz yoki ortiqcha ishlatish, san‘at asarini nafaqat buzmay, balki uni kulgili qilib qo‘yishi mumkin. Shuning uchun o‘quvchilar ranglarning asosiy xususiyatlarini yaxshi o‘zlashtirib olib, ularni o‘z amaliy va ijodiy ishlarida qo‘llash sirlarini bilishlari kerak bo‘ladi.

**Og‘ir va yengil ranglar.** Bu mavzuni boshlashdan oldin o‘quvchilarga quyidagi rasmni ko‘rsatib, qaysi biri g‘ayritabiiy ko‘rinishini so‘rash maqsadga muvofiq bo‘ladi.

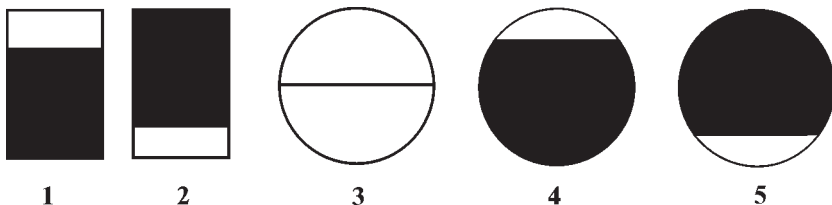

Agar o‘quvchilarning ko‘pchiligi 2- va 5-rasmlar (albatta shunday) deyishsa, haqiqatan ham shu rasmlar g‘ayritabiiy ko‘rinadi. Ana endi tushuntirishga o‘tiladi. Barcha ranglar og‘ir yoki yengil ranglarga bo‘linadi. Og‘ir ranglarga barcha to‘q va qora ranglar kiradi. Yengil ranglarga oq va barcha och ranglar kiradi. Kompozitsiyada har doim og‘ir ranglar pastki qismda, yengil ranglar yuqori qismda joylashadi. Aks holda, kompozitsiya

maqsadga muvofiq chiqmaydi. Haqiqatan ham, misol uchun, ko'chada oq ko'ylak, qora shim kiyib olgan kishi hammaning e'tiborini o'ziga tortadi. Chunki u chiroyli bo'lganidan emas, balki g'ayritabiiy ko'ringanidan hamma unga qaraydi. Ranglarning bu xususiyatini barcha mutaxassislar hisobga olishlari kerak bo'ladi. Chunonchi, naqqosh xonalarni naqsh bilan bezayotganda og'ir ranglarni xona devorining pastki qismiga, yengil ranglarni devorning yuqori qismiga joylashtirishi kerak.

**Issiq va sovuq ranglar.** Barcha ranglar issiq va sovuq ranglarga bo'linadi. Issiq ranglar olovni, quyoshni eslatuvchi ranglar, sovuq ranglar esa qorni, muzni eslatuvchi ranglar hisoblanadi. Shu bilan birga issiq ranglar yaqinlashtirib, sovuq ranglar esa uzoqlashtirib ko'rsatish xususiyatiga ham egadir. Ranglarning bu xususiyati ham kompozitsiyada katta ahamiyat kasb etadi. Jumladan, naqqosh yoki ganch o'ymakori xonalarni pardoqlashda quyosh tushadigan xonalarga sovuq ranglardan, quyosh tushmaydigan xonalarga, albatta, issiq ranglardan foydalanishi kerak. Bundan tashqari, kichik xonalarga uzoqlashtirib ko'rsatuvchi rang, katta xonalarga yaqinlashtirib ko'rsatuvchi ranglardan foydalanishi kerak. Shu bilan birga naqqosh, ganch va yog'och o'ymakorlari, kichik yuzalarga naqsh tushirmoqchi bo'lsalar, mayda gulli naqshlar, katta yuzaga naqsh tushirmoqchi bo'lsalar katta gulli naqshlardan foydalanishlari kerak.

**Rang kontrasti** deb ikki yonma-yon turgan ranglarning bir-biriga ta'siriga aytiladi. Rang kontrasti ikki xil bo'ladi. Axromatik va xromatik kontrast.



Yuqoridagi rasmlarni diqqat bilan ko'zdan kechirsak, qora rang ichida turgan oq rang bilan kulrang ichida turgan oq rang bir-biridan farq qiladi. Qora rang ichidagi oq tiniqroq, kulrang ichidagi oq xiraroq ko'rinadi yoki qizil rang ichidagi sariq qizg'ishroq, yashil rangdagi sariq yashilroq ko'rinadi. Bu esa rang kontrasti, ya'ni ranglarning bir-biriga ta'siri deb ataladi.

## ASOSIY RANGLAR



Rangshunoslikni mukammal o'rganish uchun asosiy ranglarni bilishning ahamiyati kattadir. Asosiy ranglar 3 ta bo'lib, ular qizil, sariq va ko'k ranglar hisoblanadi. Qolgan barcha ranglarni shu 3 ta asosiy ranglarni o'zaro aralashtirish yordamida hosil qilish mumkin, buning uchun esa ranglarni aralashtirish qoidasini bilish kerak.

### RANGLARNI ARALASHTIRISH QOIDALARI

Ranglarni aralashtirish qoidasini bilish naqqoshlik hunarida, rangtasvir san'at asarlarini yaratishda benihoya katta ahamiyatga ega, chunki naqsh san'at asarining nafis va ranglari «toza» chiqishi uchun ranglarni aralashtirish qoidasini bilish kerak. Buning uchun rang doirasini hosil qilishni o'rganamiz. 3 ta asosiy rangni doiraning 1/3 qismiga joylashtiramiz.

3 ta asosiy rang — qizil, sariq va ko'k ranglarning ikkitasini o'zaro aralashtirib, oraliq ranglar — yashil, olovrang va binafsha ranglarni hosil qilamiz. Hosil bo'lgan 6 ta ranglarni yana o'zaro aralashtirib, yana yangi ranglarni hosil qilamiz. Bu ranglarni oqimtirlash yoki qoramtirlash orqali yana juda ko'p ranglar hosil qilamiz. Rangni aralashtirishning asosiy qoidasi — rang doirasi bo'yicha yaqin turgan ranglarni o'zaro aralashtirib, yangi rang hosil qilish kerak, aks holda rang doirasida qarama-qarshi turgan ranglarni o'zaro aralashtirilsa, axromatik rang, ya'ni biror aniq tusga ega bo'lmagan rang hosil bo'ladi, bu eng xunuk rang hisoblanadi. Masalan, sariq, ko'k va qizil ranglarni o'zaro aralash-tirsak, biror aniq tusga ega, toza bo'lmagan rang hosil bo'ladi. Demak, rangtasvir san'at asari nafis chiqishi uchun toza ranglardan, ya'ni rang doirasida bir-biriga yaqin turgan ranglarni



o‘zaro aralashtirib, yangi rang hosil qilib ishlatish kerak. Bu yerda bolalarning biz-bizak o‘yinchog‘ini misol keltirish mumkin, doiraning yarmini qizil, yarmini sariq qilib bo‘yab, uni aylantirsak, biz-bizak olovrang bo‘lib ko‘rinadi. Agar doirani 3 qismga bo‘lib, 3 rangga bo‘yab aylantirsak, qanday rang hosil bo‘lishini ko‘z oldingizga keltiring.

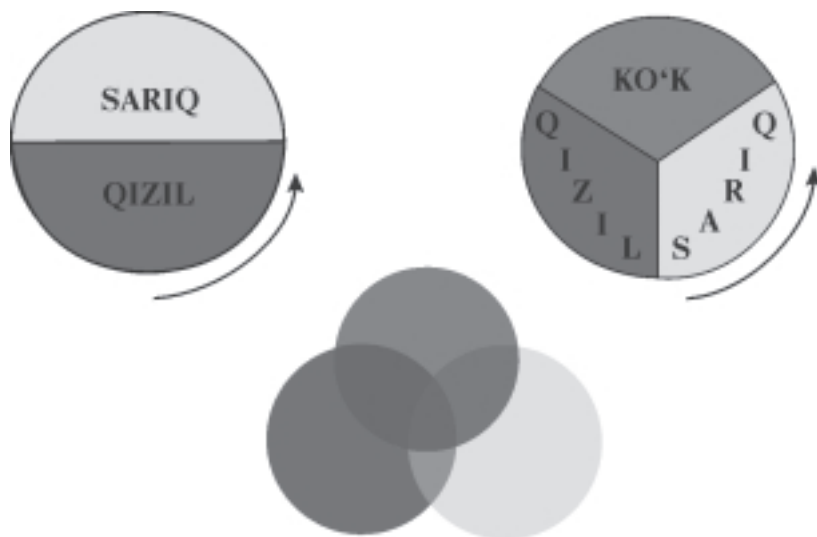

## RANGLARNING INSONLARGA TA‘SIRI

Barcha ranglar insonlarning asab faoliyatiga, ruhiyatiga turlicha ta‘sir etadi. Ranglarning bu xususiyatini barcha mutaxassislar va mo‘yqalam ustalari o‘z ish faoliyatlarida hisobga olishlari kerak.

**Qizil rang.** Bu rang faol, qo‘zgatuvchi xususiyatga ega. Bunda har qanday qo‘zg‘alishda bo‘lgani kabi nafas olish va yurak urishi o‘zgaradi. Qizil rang qisqa vaqt ta‘sir etganda insonning ish qobiliyati oshadi. Uzoq vaqt ta‘sir etganda toliqtirib, ish qobiliyatini pasaytiradi.

**Pushti rang.** Xushchaqchaqlik, xursandchilik kayfiyatini beradi. Issiqlik hissini uyg‘otib, ish qobiliyatini oshirishga yordam beradi.

**Sariq rang.** Quyosh nuri hissiyatini uyg‘otadi. Bu rang faol bo‘lib, xushchaqchaqlik baxsh etadi, ish qobiliyatini oshiradi.

**Yashil rang.** O‘ta mayin, tinchlantiruvchi rang. Uzoq vaqt ta‘sir etganda ham charchatmaydi, ish qobiliyatini pasaytirmay-

di. Yashil rangning ko'p turlari mavjud bo'lib, ular insonga turlicha ta'sir etadi. Masalan, yashil rang bilan sariq rang aralashmasi mayin rang bo'lib, kayfiyatni yaxshilaydi. Yashil bilan ko'k rang aralashmasi passiv rang xususiyatiga ega.

**Havorang.** Bu rang passiv rang bo'lib, hayotiy faollikni susaytiruvchi va pasaytiruvchi xususiyatga ega. Sovuqlik hissini uyg'otadi.

**Ko'k rang.** Bu rang passiv, sovuq, tinchlantiruvchi rang bo'lib, uning ta'sirida hayotiy faollik pasayadi, nafas olish va yurak urishi rostlanadi, o'ychanlik va fikr yuritishga moyillik tug'diradi.

**Binafsha rang.** Eng passiv rang bo'lib, uning ta'sirida hayotiy faollik pasayib, kayfiyat tushib, ichki xavotirlanish hissiyoti uyg'onadi. Binafsha rang qisqa vaqt ta'sir etganda ham ish qobiliyati keskin pasayadi.

**Jigarrang.** Tinch va turg'un rang bo'lib, issiqlik hissini uyg'otadi. Ba'zi bir turlari esa jiddiylik hissini qo'zg'aydi.

**Qora rang.** Og'ir rang bo'lib, tun qorong'uligini eslatadi, kayfiyatni keskin tushiradi.

**Kulrang.** Zerikish hissini uyg'otadi.

**Oq rang.** Sovuq, tinch rang bo'lib, soddalik va kamtarlik hissini uyg'otadi.

## KOMPOZITSIYADA RANGLARNI LOYIHALASH

Har qanday mutaxassislikda ranglarni loyihalash katta ahamiyatga ega. Chunki ranglar to'g'ri maqsadga muvofiq loyihalalanmasa, har qanday naqsh kompozitsiya namunasi nafis va chiroyli chiqmaydi. Negaki har qanday san'at asarini ko'pchilikka ma'qul bo'ladigan, yuksak darajaga ko'taruvchi omil — bu ranglar jilosi hisoblanadi. Masalan, ko'chada bir yigit qip-qizil matodan kastumshim kiyib olgan bo'lsa, uni ko'rgan odamlar shu yigitning didiga, ongiga, dunyoqarashiga, umuman, uning xarakteriga va ruhiyatiga qanday baho berishini ko'z oldingizga keltiring.

Birinchi navbatda, ganch o'ymakorlik mutaxassisligida ranglarni loyihalashni ko'rib chiqaylik. Xonalarga rang tanlashda quyidagi 4 ta holatni hisobga olish kerak.

**1. Xonaning tabiiy nur bilan yoritilganligi.** Har qanday xona o'z vazifasiga qarab turlicha yoritilsa bo'ladi. Shunga qarab xonalarga rang tanlanadi. Agar xona derazalari ko'p va katta bo'lsa, bu xona yorug' bo'ladi, shunga ko'ra, bu xonaga to'qroq

rang tanlansa bo'ladi. Agar xona derazasi kam va kichik bo'lsa, bunday xona qorong'u bo'ladi, shunga ko'ra bunday xonalarga och rang tanlash kerak.

**2. Xonaning dunyo tomonlariga nisbatan joylashishi.** Xonalar dunyo tomonlariga nisbatan turlicha joylashgan bo'ladi, shunga ko'ra xonalarga rang tanlash kerak bo'ladi. Agar xona derazasi kun yurishiga qaragan bo'lsa, bunday xona issiq, bu xonaga sovuq rang tanlash maqsadga muvofiq. Agar xona derazasi kun yurishiga teskari qaragan bo'lsa, bunday xona sovuq bo'lib, bu xonaga albatta issiq rang tanlash kerak bo'ladi.

**3. Xonaning katta-kichikligiga qarab** rang tanlashda, ranglarning kattalashtirib yoki uzoqlashtirib ko'rsatish xususiyatidan foydalaniladi. Agar xona kichik bo'lsa, uzoqlashtirib ko'rsatuvchi rangdan va mayda naqshlardan chiziladi yoki mayda ganch o'ymakorlik ishlari bajariladi. Agar xona katta bo'lsa, bunday xonalarga yaqinlashtirib ko'rsatuvchi rangdan hamda yirik naqshlar va yirik ganch o'ymakorlik ishlari bajariladi.

**4. Xonaning qanday maqsadlarda foydalanishiga qarab** rang tanlashda ranglarning insonlar ruhiyatiga qanday ta'sir etishini hisobga olish kerak. Dam olish va yotoq xonalariga tinchlantiruvchi ranglardan, mehmonxona va ovqatlanish xonalariga esa, xushchaqchaqlik baxsh etuvchi ranglardan foydalanib rang tanlash kerak. Umuman, kompozitsiyada rang 3 xil qilib loyihalangani.

**1. Bir rangli kompozitsiya.** Bunda faqat bir tUSDagi ranglardan foydalaniladi.

**2. Qutbli kompozitsiya.** Bunda rang doirasida qarama-qarshi turgan ikkita rangdan foydalaniladi.

**3. Ko'p rangli kompozitsiya.** Ko'p rangli kompozitsiyada eng ko'pi bilan 3 xil ranglardan foydalanish kerak.

### **Savol va topshiriqlar:**

1. Rangshunoslikning ganch o'ymakorligidagi ahamiyati nimadan iborat?
2. Axromatik va xromatik ranglar qaysilar?
3. Qanday ranglar asosiy ranglar hisoblanadi?
4. Ranglarning qanday xususiyatlari bor?
5. Ranglarning insonlarga ta'siri qanday?
6. Ranglarning aralashtirish qoidalari nimadan iborat?
7. Xonalarga qanday qoidalarga asosan rang tanlanadi?
8. Kompozitsiyada ranglar necha xil qilib tanlanadi?
9. Rang doirasini chizing.

## GANCH O'YMAKORLIGI NAQSH ELEMENTLARI VA GULLAR

Ganch o'ymakorligida naqsh chizish muhim ahamiyatga ega. Naqshlar qaysi bino yoki buyumni bezamasin, o'ziga xos uslub va texnologiya talab qiladi. Albatta, naqshlardagi mazmun va ma'noni o'qiy olish uchun kishida badiiy ma'lumot, o'ziga xos bir san'at bo'lishi kerak. Naqsh arabcha tasvir, gul degan ma'noni bildirib, elementlari ma'lum tartibda takrorlanadigan o'simliksimon, geometrik shakllar, hayvon, qush va boshqalarning sxematik tasviridan tashkil topgan bezak. Har qanday materialga naqsh ishlash mumkin. Chunonchi, toshga, ganchga, misga, yog'ochga o'yish yoki qog'oz, mato, ganchga chizib, bo'yab ishlash va hokazo. Albatta, bularni ishlashdan oldin naqsh chizish geometriyasini bilish zarur.

Ganch o'ymakorligida ishlatiladigan naqshlar mazmuniga ko'ra o'simliksimon, geometrik, gulli girix, ramziy va boshqa turlarga bo'linadi. **O'simliksimon naqsh** — tabiatdagi barg, band, daraxt, buta, g'uncha va boshqa narsalarni naqqosh tomonidan stillashtirib olingan shaklini ma'lum qonuniyatlar asosida takrorlanishidan hosil qilingan naqshdir.

**Geometrik naqsh** turlaridan biri girix bo'lib, chigal, tugun degan ma'noni bildiradi. Handasaviy naqsh murakkab naqsh turi, u geometrik naqsh turlaridan biri bo'lib, to'rtburchak, uchburchak, aylana va yo'ylar hamda ko'pburchaklardan tashkil topadi. Tuzilishi jihatidan to'g'ri chiziq, egri chiziq va aralash chiziqlardan tashkil topgan girixga bo'linadi. Geometrik naqsh uzluksiz rapportlardan tashkil topgan bo'lib, har bir rapport o'z tuzilishiga ega bo'ladi. Yevropada u arabeska deb yuritiladi.

**Gulli girix** o'simlik va geometrik naqsh elementlaridan tashkil topgan. Uning elementiga yuqorida sanab o'tilgan geometrik va o'simliksimon naqshlar kiradi.

**Ramziy naqshlar** esa kabutar, sher, baliq, davlat gerbi va boshqalarni stillashtirib tasvirlangan naqsh elementlaridan tashkil topadi. Ustalar tabiatdagi gul, barg, novda, g'uncha, kabutar, tovus va boshqalarning tuzilishini, o'sish qonun-qoidalarini, ko'rinishlarini sinchiklab o'rganib, ulardan turli naqsh kompozitsiyalar ishlash uchun har xil elementlarni umumlashtirib olganlar. Bunda gulning qaysi holatdagi (ustidan, yonidan yoki tagidan) ko'rinishi go'zalligi tanlab olinadi. Umuman, naqsh kompozitsiyasini yara-

tishda naqsh elementlarini chizish naqsh ishlashning alifbosi hisoblanadi.

**Barg** — o‘simliksimon naqsh elementi bo‘lib, naqqoshlar tomonidan tabiatdagi o‘simlik bargining stillashtirib olingan tasviri.

Barg naqsh kompozitsiyasida to‘ldiruvchi va husn beruvchi element. U tuzilishiga ko‘ra oddiy va murakkab turlarga bo‘linadi. Oddiy barglarga uch barg, bodom bargi, tol bargi va boshqalardan iborat. Murakkab barglar esa ko‘pbarg, shobarg, sagbarg va boshqalardan iborat. Barglarning quyidagi turlari bor. Chunonchi, shohona barg — eng katta barg, qush barg, ko‘p barg, chor barg, xurmo bargi, tol bargi, anor bargi, qashqarcha barg, maxodil barg, qo‘shbodom barg, qalampir barg, nok bargi, sambit barg, butoq barg va boshqa 50 dan ortiq turlari bor.

**G‘uncha** — tabiatdagi g‘unchalarni usta tomonidan stillashtirib olingan tasviri.

**Gul** — tabiatdagi gullarni naqqoshlar tomonidan stillashtirib olingan tasviri. Gul naqsh kompozitsiyada to‘ldiruvchi va husn beruvchi element hisoblanadi. Gullarning har xil turlari bo‘lib, ular o‘ziga xos nomlanadi.

**Shukufta** — o‘simliksimon naqsh elementi bo‘lib, novdalarni bir-biri bilan bog‘lash va yuzalarni to‘ldirish uchun xizmat qiladi. Shukufsavga tuzilishi jihatidan turlicha bo‘ladi, bir yerda kichik sodda bo‘lsa, ikkinchi o‘rinda anchagina takomillashgan, uchinchi o‘rinda ikki tomondan kelayotgan shukufta qo‘shilib, maxodil yoki shunga o‘xshash shaklni hosil qiladi.

**Bog‘lam va sirtmoqlar** — o‘simliksimon naqsh elementlari bo‘lib, bandi rumiy boftaning oddiy turi hisoblanadi. Ikki tanobning uchini sirtmoqsimon egib, o‘ziga bog‘lashni sirtmoq deyiladi. Sirtmoqlar bir-biri bilan chigallashib o‘tadi, umumiy ko‘rinishi esa xuddi sakkiz raqamini eslatadi.

**Bofta** — tanob aylanib o‘tib hosil qilgan shakl. Islimi naqsh elementi. Boftalar to‘g‘ri, egri hamda aralash chiziqlardan tashkil topgan bo‘ladi.

**Marg‘ula** — qo‘sh chizikli gajak, o‘simliksimon naqsh elementi, u misgarlik, naqqoshlik, ganchkorlik, zardo‘zlik va boshqa hunarlarda ishlatiladi. Agar bir novdaning uchida ikki marg‘ula hosil bo‘lsa, uni **qo‘sh marg‘ula** deb yuritiladi, agar novda bilan marg‘ula tasvirlangan bo‘lsa, **marg‘urali novda** deb yuritiladi. Naqsh kompozitsiyasida marg‘ula to‘ldiruvchi element hisoblanadi.

**Barg** (novda) — o‘simlik bandi, o‘simliksimon naqsh elementi bo‘lib, u gullarning novdasi hisoblanadi, band tabiatdagi daraxt yoki o‘simliklarning novdasini stillashtirib olingan tasviridir. Har bir naqsh elementi singari bandning ham kompozitsiyada qo‘llanilishining o‘ziga xos qoidalari bor. Masalan, bandning aniq bir o‘lchamda bo‘lishi, kompozitsiyada gullarga nisbatan saqlanishi, uning naqshda gullar, barglar hamda tanoblarning tagidan o‘tishi va hokazo.

## **GANCH O‘YMAKORLIGIDA ISHLATILADIGAN NAQSH ELEMENTLARI**

**Tanob va novdalar.** Tanob — arabcha chilvir, arqon degan ma’noni beradi. Murakkab naqshlar kompozitsiyasi asosini tashkil etuvchi negizi va naqshga shakl beruvchi chiziq tanob deyiladi. O‘rta Osiyo naqshlarida bir xil yo‘g‘onlikdagi chiziq bo‘lib, tabiat manzarasida uchraydigan daryoning shartli tasviri deb olingan. Naqsh kompozitsiyasini chizishdan oldin, birinchi navbatda, tanob tortib, keyin novdalar chiziladi, so‘ngra novdalarning yo‘nalishiga qarab gullar joylashtirib chiqiladi.

Naqsh kompozitsiyasida tanob birinchi rejaga qo‘yiladi. Tanob ustidan hech qachon gul, novda yoki barg bosib o‘tmaydi. Tanoblar xilma-xil bo‘lib, bir kompozitsiyada tanob boshlanganicha uzluksiz davom etadi, ba’zi hollarda tanob ikki nuqtadan boshlanib, bir-biriga qarab yo‘naladi va bir-biriga chirmashib tugallanadi. Tanob egri, to‘g‘ri yoki aralash chiziqlardan tashkil topgan bo‘lishi mumkin, agar kompozitsiyada tanoblar bir-birini kesib o‘tmay, bir-biriga parallel bo‘lsa, bunday naqsh **qo‘sh tanobli islimi** deb ataladi. Agar tugallangan mustaqil kompozitsiya bo‘lsa, **qo‘sh tanobli namoyon** deb ataladi. Kompozitsiyada tanob birdan ortiq ham bo‘lishi mumkin, bunda biri bosh, ikkinchisi yordamchi tanob deyiladi. Kompozitsiyada tanobning ustidan novda, gul, barg va boshqalarning o‘tishi mumkin emas.

Har bir ganch o‘ymakorligi sirlarini o‘rganmoqchi bo‘lgan o‘quvchi naqsh elementlarini chizish ilmini yaxshilab egallamog‘i kerak. Bunga qiziqishini yanada oshirish uchun o‘quvchi har bir naqsh elementini quyida keltirilgan ganchdan tayyorlangan kitobcha ustiga chizib, uni o‘yishni mashq qilishi maqsadga muvofiq bo‘ladi.

## Ganch o'ymakorligi naqsh elementlari

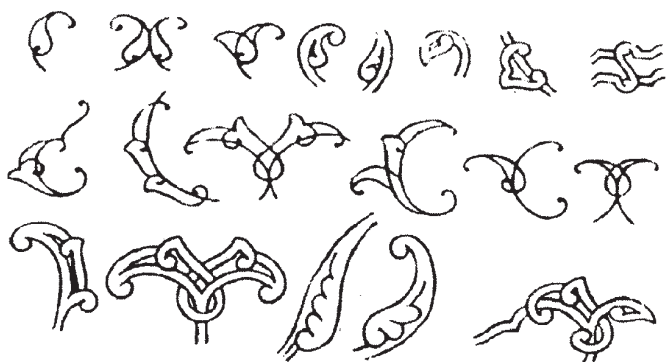

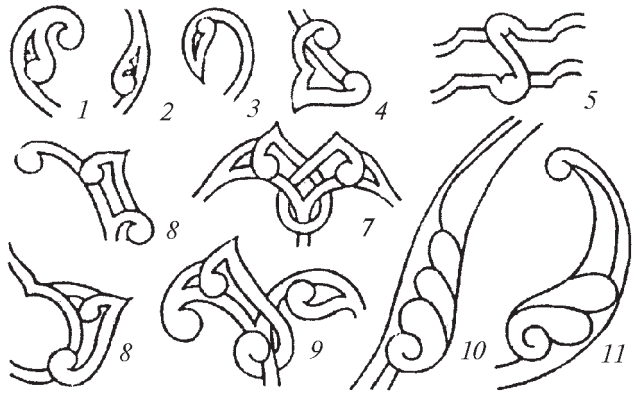

a

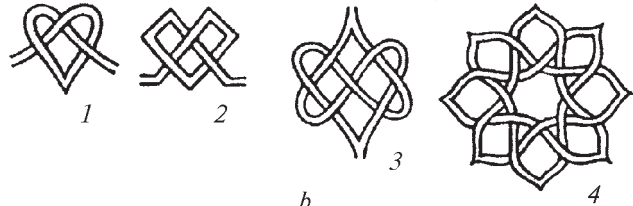

b

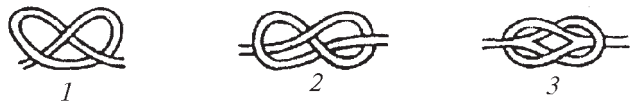

d



e

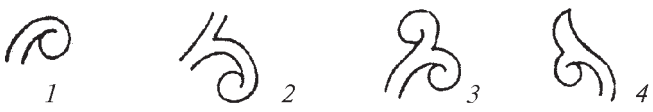

f



g



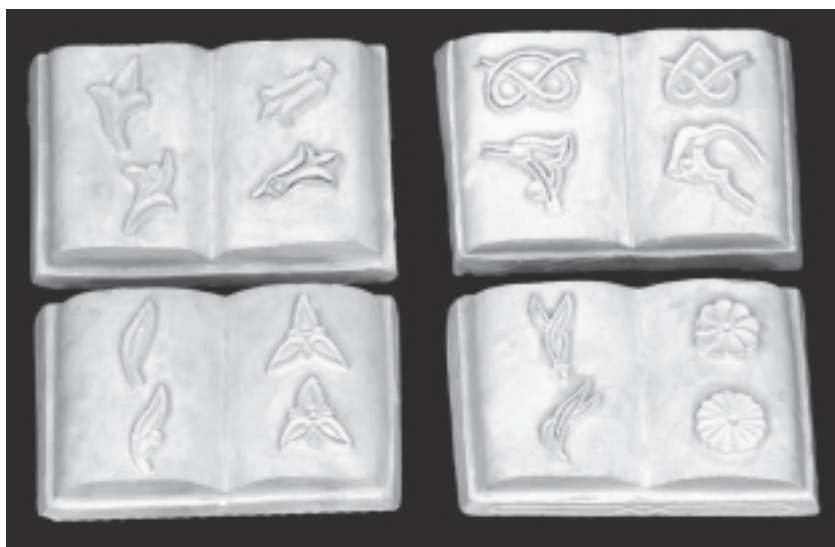

### Savol va topshiriqlar:

1. Ganch o'ymakorligida ishlatiladigan barglarning turlari, ularning vazifalari nimadan iborat?
2. Gullarning turlari va ularning vazifalarini ayting.
3. Novdalar va ularning qo'llanishi.
4. Tanob deganida nimani tushunasiz va uning vazifasi?
5. Ganch o'ymakorligidagi naqsh elementlarini qayta-qayta chizishni mashq qiling.

## KOMPOZITSIYA VA PARDOZ TURLARI

Ganch o‘ymakorligi kompozitsiyalarini yaratishda, ganchkor pardoz turlari haqida to‘liq ma‘lumotga ega bo‘lib, ularni bir-biridan farqlay olishi, ularning qayerlarda qo‘llanishini bilishi katta ahamiyatga ega. Chunki kompozitsiya pardoz turiga qarab o‘zgaradi, ganch o‘ymakorligida asosan 4 xil pardoz turlari ishlatiladi.

**Tabaqa pardoz** — tabaqa arabcha qatlam, daraja degan ma‘noni beradi. Bunda o‘yilayotgan elementlar ikki yoki uch qatlam qilib o‘yiladi. Tabaqa pardoz pardoz turlarining ichida eng murakkabi hisoblanadi, shuning uchun ham bunday pardoz beriladigan naqsh kompozitsiyasi ham murakkab bo‘ladi. Chunonchi, bunda tanob ko‘rsatilmog‘chi bo‘lsa, u tabaqa darajasiga qarab, to‘rt yoki oltita chiziq orqali chiziladi.

**Choka pardoz** (yorma pardoz) — naqsh elementlarining qiyaligi o‘rtaga olib, uzunasiga o‘yilgan pardoz turi. U baland bo‘lmagan xona devorlarida ko‘p qo‘llaniladi, nur va soya yaxshi ko‘rinadi. Choka pardoz kompozitsiyasida naqsh elementlari uchta chiziq yordamida chiziladi.

**Pax pardoz** — bunday pardoz berishda naqsh elementlari bir tomonga qiyalab kesiladi. Bunday pardoz boshqa pardoz turlariga qaraganda juda oson bo‘lib, o‘ymadagi nur va soya yumshab, mayin ko‘rinishga ega bo‘ladi. Bunday pardoz beriladigan naqsh kompozitsiyasi ikki chiziq orqali chizilib, baland yuzalarda qo‘llansa, maqsadga muvofiq bo‘ladi.

**Lo‘la pardoz** — o‘yima naqsh elementlarini yarim yumaloq shaklda ishlov beriladigan pardoz turi. Ao‘la pardozda berilgan o‘ymaning chuqurligi kamayadi va naqsh mayin ko‘rinishga ega bo‘ladi.

### Savol va topshiriqlar:

1. Ganch o‘ymakorligida pardoz turlari necha xil bo‘ladi?
2. Lo‘la pardoz va uning kompozitsiyada chizilishi qanday?
3. Pax pardoz va uning kompozitsiyada chizilishi qanday?
4. Choka pardoz va uning kompozitsiyada chizilishi qanday?
5. Tabaqa padoz va uning kompozitsiyada chizilishi qanday?
6. Pardoz turlarining rasmini va kompozitsiyada chizilishini daftaringizga chizib oling.

## Pardoz turlari

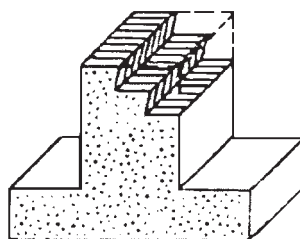
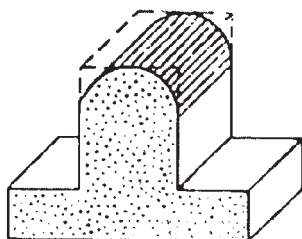
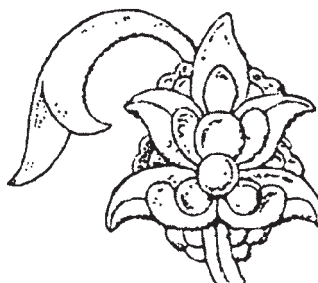
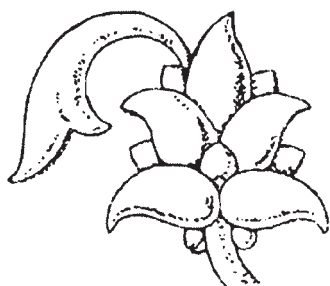
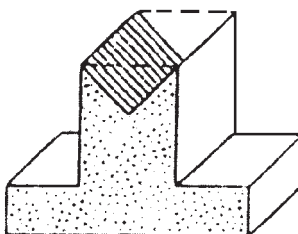
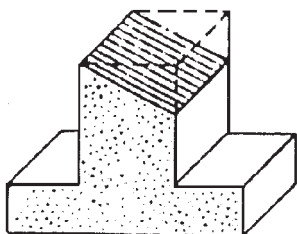
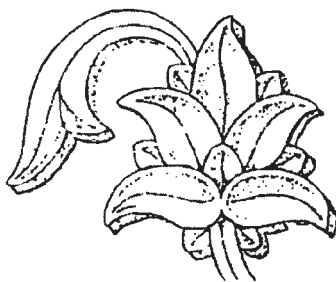
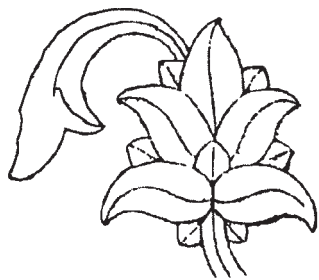

## KOMPOZITSIYA CHIZISHNING ASOSIY QOIDALARI

Har bir gancho‘ymakor kompozitsiya chizishning asosiy qoidalarini bilib, uni naqsh chizishda qo‘llay bilishi kerak. Bu qoidalar naqqoshning dasturulamaliga aylanishi va uni hech qachon yoddan chiqarmasligi lozim bo‘ladi. Naqsh turlarining qaysi biri bo‘lishidan qat’i nazar, xoh zanjira, ruta, girix, namoyon, turunj, sharafa, munabbat naqshlar bo‘lsmasin quyidagi qoidalarga amal qilish katta ahamiyatga ega:

1. *Tanob yoki novda tagidan gul, g‘uncha, bargni qoldirib tasvirlash mumkin emas.*

2. *Tanob bilan novdani farqlab tasvirlanadi.*

3. *Taqsimda ortiqcha nusxa chizib qo‘ymaslik kerak.*

4. *Tanobdan hech qachon gul, novda, g‘uncha va boshqa elementlar o‘sib chiqmasligi kerak.*

5. *Naqsh elementining nisbati saqlanadi.*

6. *Ganch o‘ymaga moslab naqsh kompozitsiyasi tuziladi.*

7. *Naqsh zichligiga e‘tibor berish kerak.*

8. *Naqshlar orasidagi zamin bo‘shliqlar nisbatini saqlash lozim.*

Endi yuqorida aytilgan qoidalarni birma-bir o‘rganib chiqsak. Tanob tagidan gul, barg, g‘unchani qoldirib tasvirlash mumkin emas. Bu so‘zlarni mantiqan o‘ylab ko‘raylik, tanob — bu daryoning stillashtirib olingan tasviri degan edik, u naqshga asosiy shakl beruvchi negiz. Bas shunday ekan, tanob tagidan gul, g‘uncha, bargni tasvirlash mantiqan to‘g‘ri kelmaydi. Tanobning o‘lchami va shakli qanday bo‘lishi kerak degan savolga kelsak, tanobning shakli naqsh turiga va naqsh bilan to‘ldiriladigan yuzaning shakliga bog‘liq bo‘ladi. Tanobning o‘lchami esa tushiriladigan naqshning mayda-yirikligiga bog‘liq bo‘lib, tanob bilan novdani farqlab tasvirlash kerak. Tanob to‘g‘risida ma‘lumotlarga ega bo‘ldik, novda esa o‘z-o‘zidan ma‘lumki, undan barg, kurtak, g‘uncha yoki gul o‘sib chiqadi. Bundan kelib chiqadiki, novda tanobga nisbatan ingichkaroq bo‘lib, uning o‘lchamlari gul, barg, g‘unchalar o‘lchamlariga nisbatan aniqlanadi. Taqtsimda ortiqcha nusxa chizib qo‘ymaslik kerak, dedik. Endi «ortiqcha» degan so‘zning

falsafiy ma'nosi ustida fikrlashaylik (chunki buni bilishning hayotda ham o'rni beqiyos). Ortiqcha degan so'z zarur bo'lgan narsadan ko'p, kerak emas qismi. Haqiqatan ham deyarli hamma narsaning ortiqchasi faqatgina «ortiqcha» emas, balki zarur ham ekan. O'ylab ko'raylik, inson keragidan ortiqcha ovqat tanovul qilsa yoki nafas olishda keragidan ortiq nafas olsa nima bo'ladi? Ortiqcha kamtarlik — manmanlik deyiladi, ortiqcha qiziqchilik — bachkanalik, ortiqcha pardozi — maynavozchilik deb xalqimiz bejiz aytmagan. Hattoki mol-dunyoning ham ortiqchasi zarardir. Shu o'rinda Shekspir asari qahramonlaridan biri dorifurushdan zahar sotib olganda, sotuvchi bilan oluvchining o'rtasidagi «sen menga emas, men senga zahar berdim» degan manologni eslash joizdir. Bunda asar qahramoni zahar deb oltinni nazarda tutgan. Agar kishida ortiqcha oltinchi barmoq bo'lsa, uni oldirib tashlasa, joni og'riydi, oldirmasa nuqson bo'lib qoladi. Demak, asar qahramoni ortiqcha narsalarning hammasi ham foyda keltirmas ekan, hatto zararli ham ekan. Kompozitsiyada ham falsafada bo'lgani kabi ortiqcha nusxa chizib qo'yimaslik kerak, chunki kompozitsiya ham o'ziga xos falsafa hisoblanadi. Agar kompozitsiyada ortiqcha element chizib qo'yilsa, buning shu yeri nuqson bo'lib, shu yeri ko'zga yaqqol tashlanadi.

Naqsh elementlarining nisbatlarini saqlash kerak. Bu xususda so'z yuritishdan oldin nisbatlar to'g'risida so'z yuritaylik. Nisbatning tabiiy fanlardagi o'rni beqiyosdir. Masalan, nisbiy harakat, nisbiylik prinsipi, nisbat, xususiy va umumiy nisbiylik nazariyasi kabi fanning fundamental nazariyalari shu oddiygina ikki narsani bir-biriga nisbatan solishtirib, olamshumul kashfiyotlar qilingan. Endi nisbatning hayotdagi va falsafadagi o'rinlari haqida gapirsak, hayotda kishi har doim nisbatni to'g'ri olib borishi kerak. Shuning uchun ham dono xalqimiz «birni ko'rib, zikr qil, mingni ko'rib, shukur qil», — deb bejiz aytmagan. Buning ma'nosi shundaki, kishi o'zini boshqalarga nisbatan solishtirib, agar moddiy va ma'naviy ahvoli undan yomon bo'lsa, hasad qilmay, sabr qilishi kerak va boshqa o'zidan ahvoli yomon bo'lgan minglarni ko'rib, shukur qilmog'i kerak bo'ladi. Tabiatdagi nisbiylik to'g'risida so'z yuritadigan

bo'lsak, bunda ham qat'iy amal qilinadi. Masalan, anor daraxti shoxlarida qovoq bargini ko'z oldingizga keltiring yoki olma daraxti shoxlarida tarvuzdek mevani ko'z oldingizga keltiring, bularning hammasi nisbat buzilganidan darak beradi. Demak, nisbatni saqlash tabiatning qonuni ekan. Kompozitsiyada ham nisbatni saqlash asosiy mezonlardan ekan. Naqsh elementlaridan tanob, novda, gul, g'uncha va barglarning bir-biriga nisbatan o'lchamlarini mos qilib tanlab olish kerak. Agar kompozitsiyaning qaysi joyida bu nisbat buzilsa, ganch o'yilishi qanchalik nafis chiqmasin, baribir shu yer ko'zga yaqqol tashlanib, nuqson bo'lib ko'rinadi. Masalan, olomon ichida bir kishining bo'yi 230 sm bo'lsa, shu olomondan ko'zga faqat shu kishi birinchi bo'lib ko'rinadi. Namoyon naqshning bir bargi boshqalariga nisbatan katta bo'lib qolgan bo'lsa, naqshga qaralganda faqat shu bargi ko'zga yaqqol tashlanib, kompozitsiyani nuqsonli ko'rsatadi. Ganch o'ymaga moslab naqsh kompozitsiyasini tuzish kerak dedik, bu nima degani? Bu to'g'risida so'z yuritishdan oldin yuqorida aytib o'tilgan naqsh kompozitsiyasi degan tushunchani yodda saqlash kerak, ganch o'ymakor har bir kompozitsiya qaysi yuzaga mo'ljallanganini, yuzadagi boshqa naqshlar turlari, ularning o'lchamlari qanday ekanligini hisobga olishi kerak. Buning ahamiyati juda katta bo'lib, xonaning umumiy ko'rinishi qanday chiqishi shu masalaga bog'liq. Masalan, bir o'lchamdagi naqsh kompozitsiyasi ikki xonaga har doim ham mos kelavermaydi. Chunki naqsh o'lchami to'g'ri kelgani bilan naqsh elementlarining o'lchamlari to'g'ri kelmaydi. Katta xonaga katta elementlardan tuzilgan, kichik xonaga kichik elementlardan tuzilgan kompozitsiya mos keladi. Shuning uchun ham ganch o'ymaga, ya'ni qaysi, qanday o'lchamdagi yuzasiga qarab naqsh kompozitsiyasi tuzilishi kerak bo'ladi.

Naqsh zichligiga e'tibor berish kerak dedik, naqsh kompozitsiyasi tuzishda yuzaning hamma qismida naqshlar bir tekis taqsimlanishi kerak. Yuzaning bir qismida naqshlar zich, ikkinchi qismida siyrak bo'lib joylashsa, kompozitsiyaning umumiy ko'rinishi buziladi va dalada ekilgan ekinni suv olib ketgan yoki yagana qilinmay qolgan joylarga o'xshaydi. Naqsh zichligi kompozitsiya

o'lchami va xonaning katta kichikligiga bog'liq bo'ladi. Agar yuza yoki xona kichik bo'lsa, naqshlar zichroq, ya'ni maydaroq, yuza yoki xona katta bo'lsa, naqshlar siyrakroq, ya'ni yirikroq qilib chizilsa, maqsadga muvofiq bo'ladi.

Yuqorida aytilgan qoidalarni har bir ganch o'ymakor ustasi sinchiklab o'rganib, unga doimo amal qilishi kerak. Agar bu qoidalarni sinchiklab o'rganadigan bo'lsak, ular o'z-o'zidan paydo bo'lmay, balki asrlar davomida sayqallanib, to'ldirilib, takomillashib borgan. Bu qoidalar asosan tabiatning o'zidan olingan bo'lib, unga amal qilinmay tayyorlangan kompozitsiya bir ko'rishda chiroyli ko'rinsa ham, vaqt o'tgandan so'ng (chunki vaqt eng oliy hakam) u o'z chiroyini yo'qotadi. Bunga misol qilib necha asrlardan buyon insoniyat aql-zakovatini lol qoldirib kelayotgan ota-bobolarimizdan qolgan tarixiy obidalarning bezaklarini keltirish mumkin. Tabiat qonuni barcha zamon va makonda o'zgarmas bo'lib qolaveradi.

### **Savol va topshiriqlar:**

1. Kompozitsiya tuzishdagi asosiy qoidalar nimalardan iborat?
2. Barg, gul, novda va g'unchalarni qanday joylashtirish kerak?
3. Zamin bo'shlig'iga qanday e'tibor berish kerak?
4. Kompozitsiyada elementlar nisbati qanday bo'lishi kerak?
5. Kompozitsiya tuzishdagi asosiy qoidalarni qayta-qayta o'qib, tushunib olishga harakat qiling.
6. Ganch o'ymakorligi kompozitsiyalari va rasmlarini ko'zdan kechirib, yuqorida aytilgan qoidalar qo'llanilgan joylarga ahamiyat bering.

## **NAQSH NAMUNALARINI CHIZISH**

Har bir naqsh yuqoridagi qoidalar asosida tuziladi va chiziladi. Naqshlarning o'ziga xos nomlari va ma'nolari bo'ladi. Har bir naqsh va uning elementini azaldan ota-bobolarimiz bi-ror narsa va voqelikning ramzi tariqasida tasvirlab kelganlar. Har qanday naqsh oddiy yoki murakkab bo'lishidan qat'i nazar, oddiy elementlarni ma'lum tartibda joylashtirish, solishtirish va birlashtirish natijasida hosil bo'ladi. Ganch o'ymakorligida chiziladigan kompozitsiyalarning alifbosi 10 ta naqsh gullari

hisoblanadi. Har bir ganch o'ymakorligini puxta o'rganmoqchi bo'lgan o'quvchi ishni shu 10 ta naqsh gullarini chizishdan boshlashi kerak. Bu naqshlarni 6—8 martadan takror-takror chizish kerak bo'ladi.

Masalan, 1-«Guli bodom» naqshini olaylik. U bodomning ma'lum masofada ritmik takrorlanishidan hosil bo'ladi. Ya'ni naqshning asosini bodom tashkil qiladi. Shuning uchun ustalar bu naqshni «Guli bodom» deb ataydilar.

Endi biz naqsh namunalari qora qalamda chizishning qonun-qoidalari va bosqichlari bilan tanishib chiqamiz. Keling, yuqorida aytib o'tilgan o'nta gulni qalamda chizishni mashq qilamiz.

Bu mashqlarni bajarish uchun katak daftar yoki albom, o'rta yumshoqlikdagi qora qalam, chizg'ich kerak bo'ladi. Rasm daftarga naqshlarni to'g'ri komponovka qilish, qalamni yengil, bosmasdan chizish kerak.

1-«Guli bodom»ni qalamda rasm daftarga quyidagi bosqichda chizib boramiz. Chizishda ritm va simmetriyaga rioya qilishni unutmang.

1-bosqich. Ikki parallel chiziq chizib, ularning oralig'ini teng bo'laklarga bo'linadi. Kvadratlarga diagonal chiziqlar o'tkaziladi. Bularning hammasi ingichka chiziqlar asosida bajariladi.

2-bosqich. Ikki kvadrat oralig'iga yarim aylana chizib chiqiladi.

3-bosqich. Yuqorida chizilgan yarim aylanalarni teskari holatda quyidagi rasmda ko'rsatilganidek qilib chiziladi.

4-bosqich. Ikkala bodomning pastida va yuqorisidan kurtaklar chiqariladi.

Xuddi shu singari bosqichlar asosida qolgan 9 ta naqsh gullarini rasimga qarab chizib oling. Har bir naqshni puxta o'rganib olish uchun uni 5—7 marta takror-takror chizib, mashq qiling. Naqsh gullar chizishni shunday o'rganingki, ularni yoddan chiza oladigan bo'ling. Bu mashqlarni bajarishda chiziqlarning ravon, nafis va chiroyli chiqishiga e'tibor bering.

Har bir ganch o'ymakorligini puxta o'rganmoqchi bo'lgan o'quvchi shu 10 ta naqsh gullarini chizishdan boshlashi kerak. Bu naqshlarni 6—8 martadan takror-takror chizish kerak bo'ladi.



## Ganch o'ymakorligidagi 10 ta gul

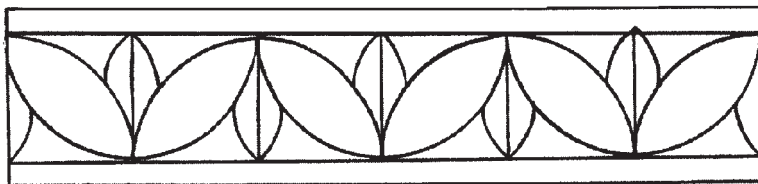
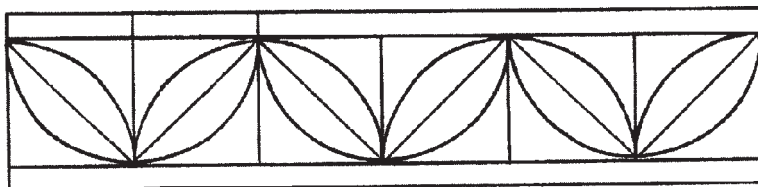
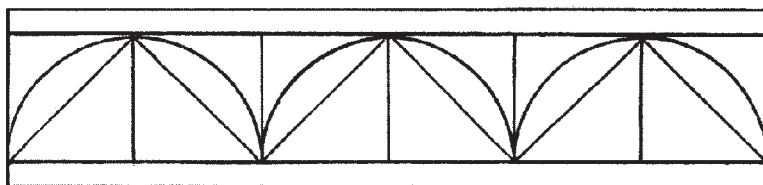
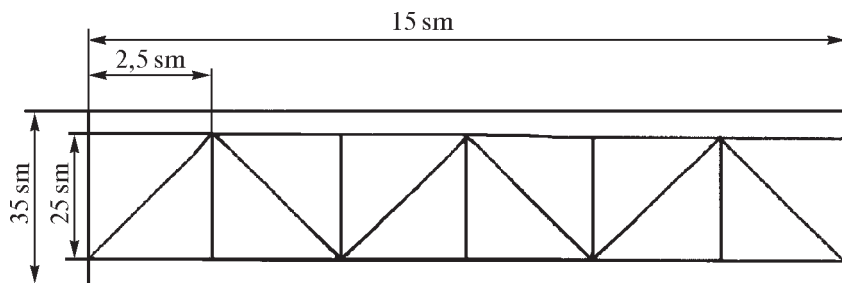

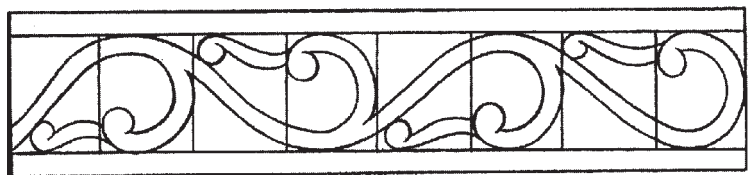
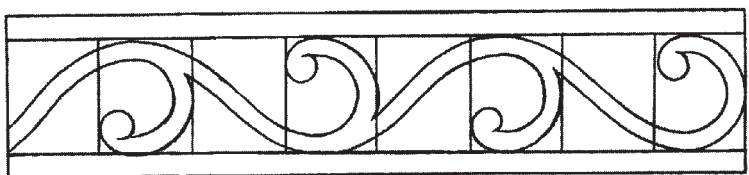
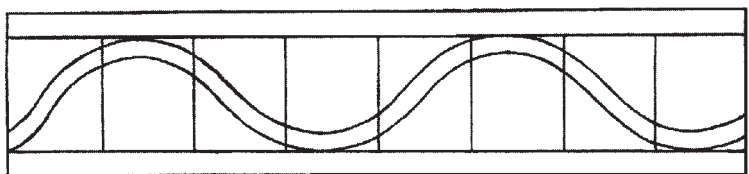
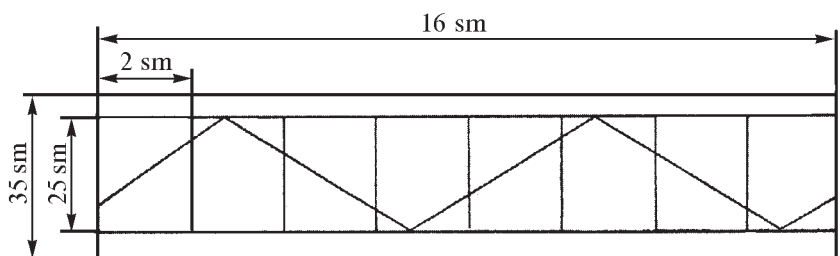

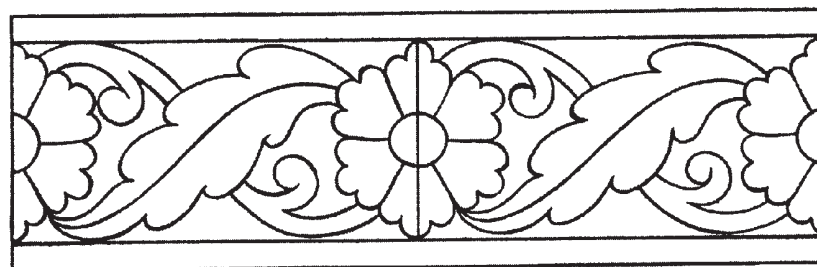
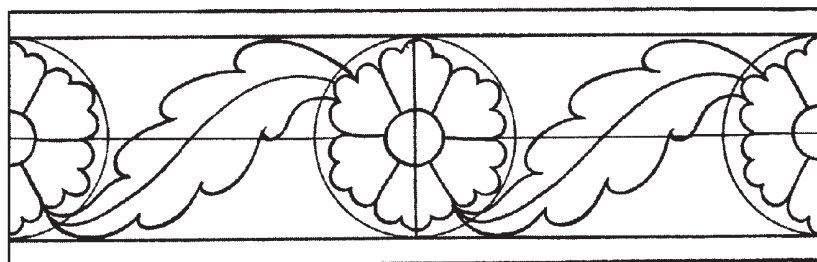
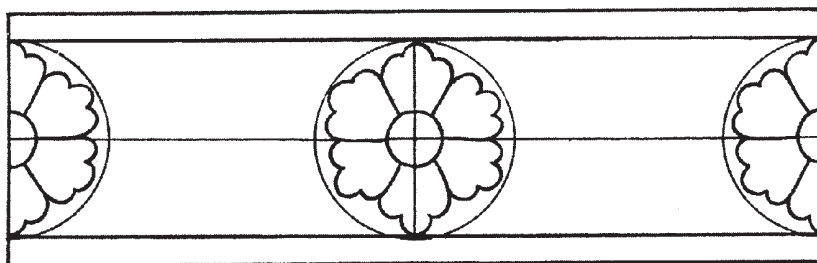
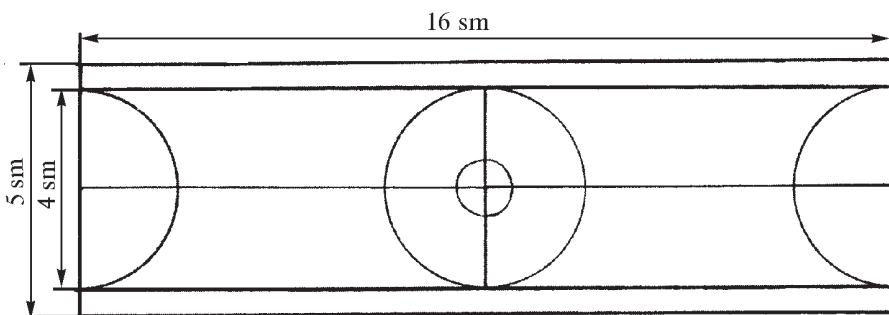

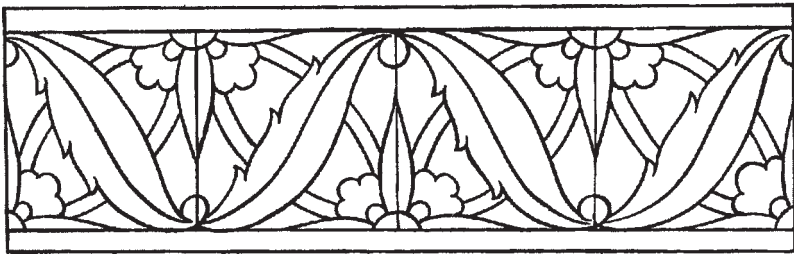
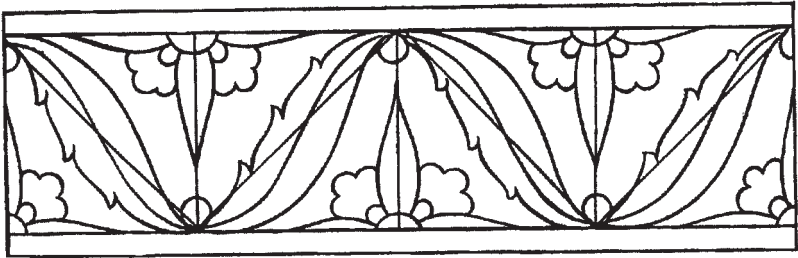
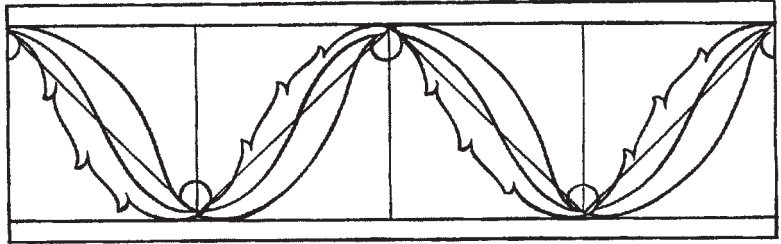
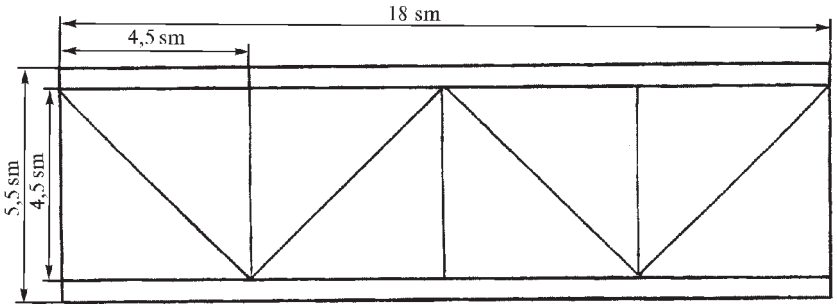

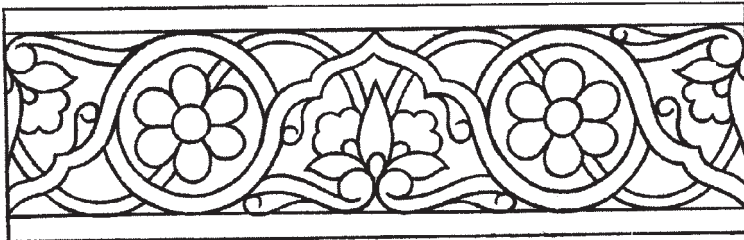
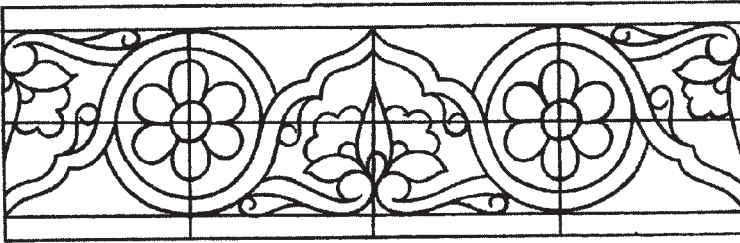
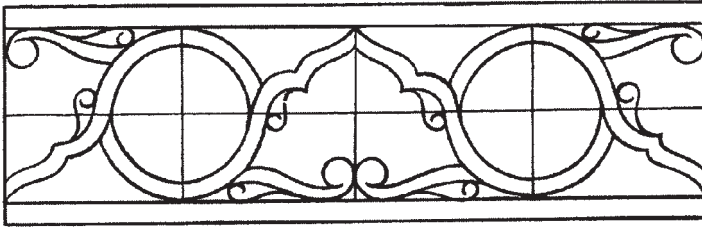
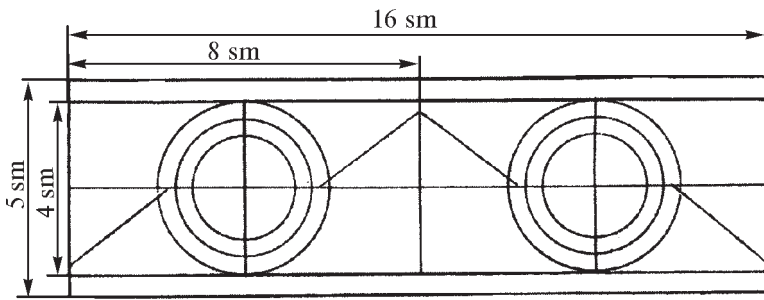

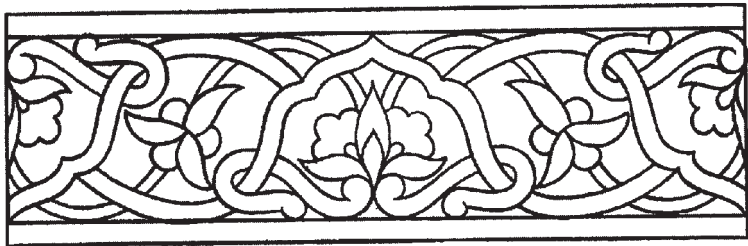
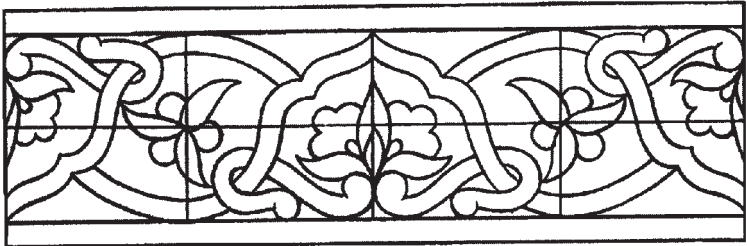
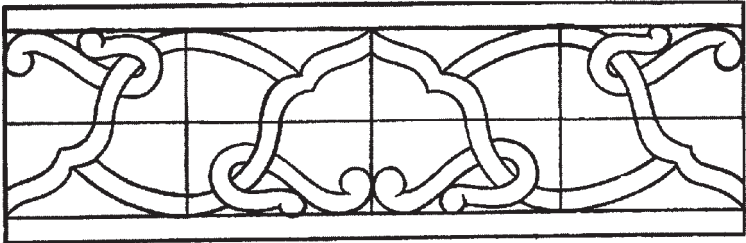
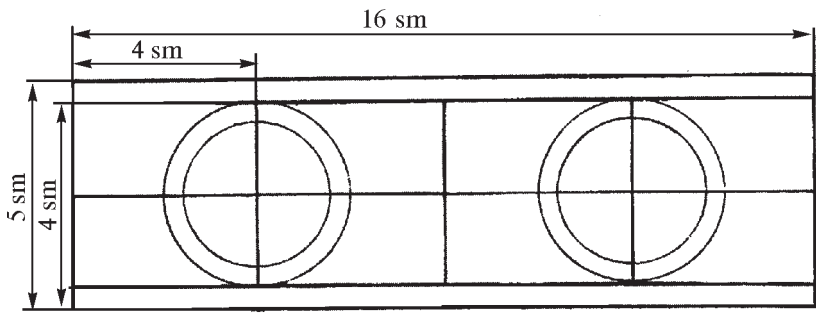

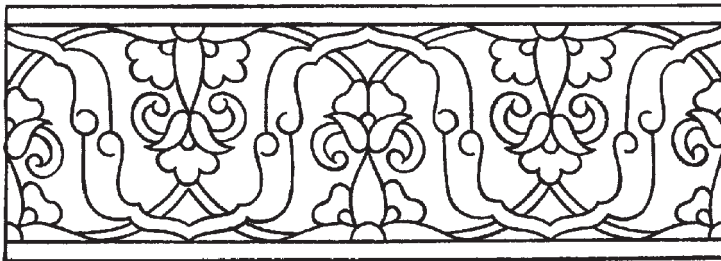
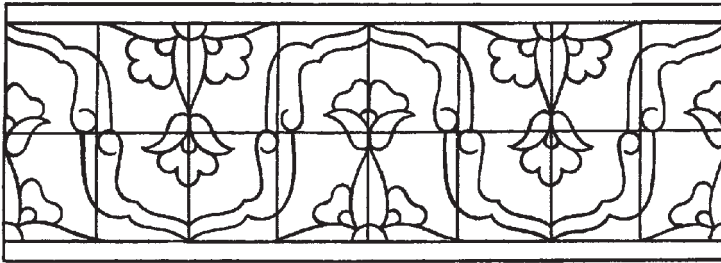
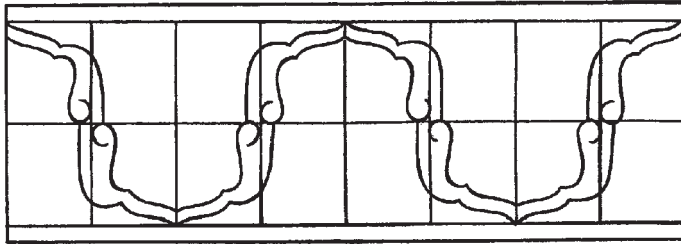
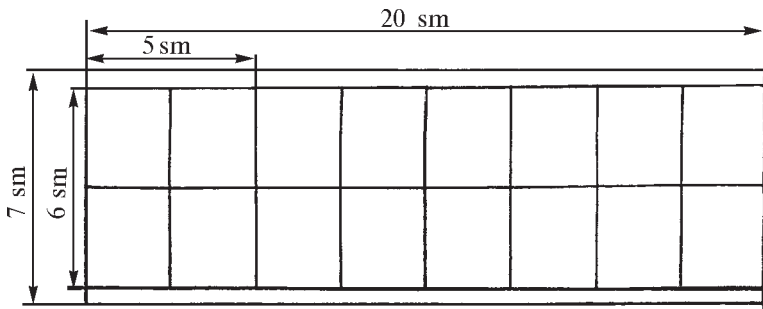

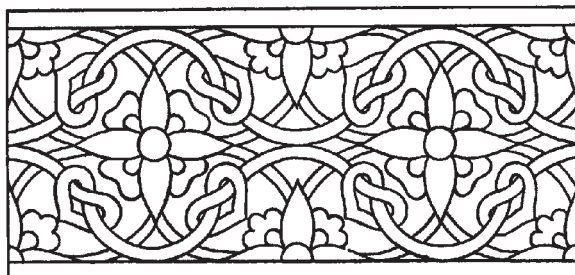
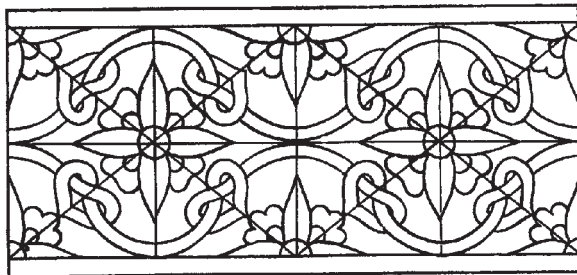
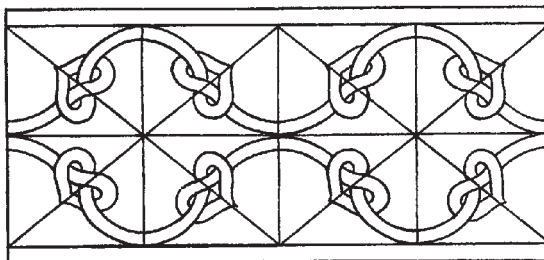
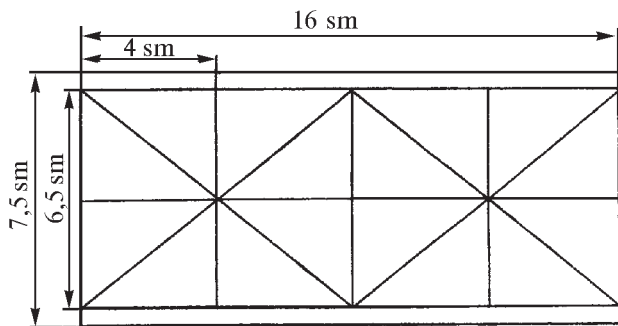



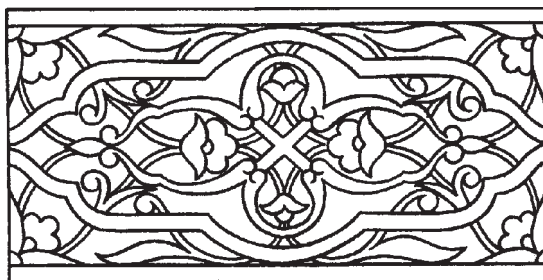
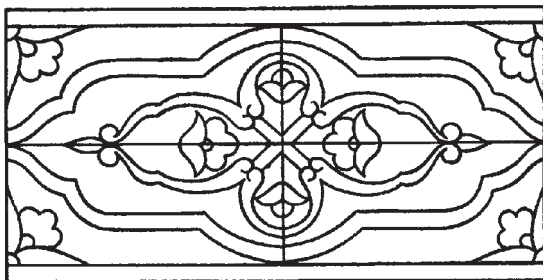
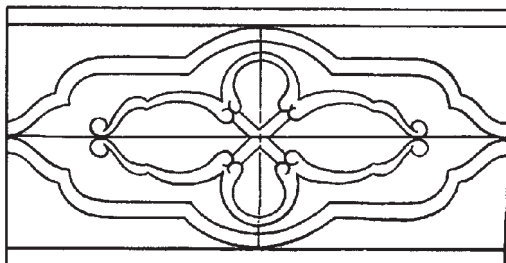
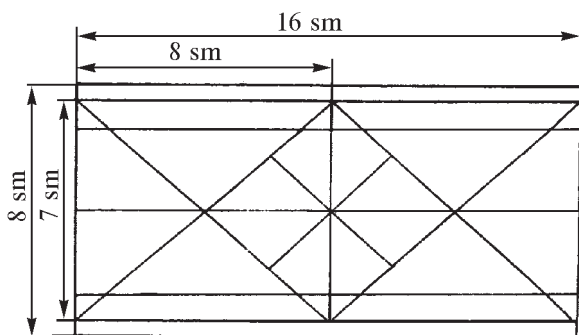

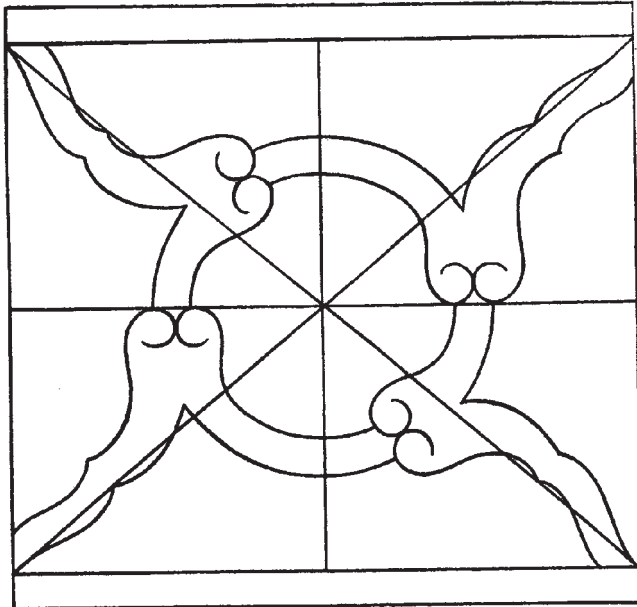
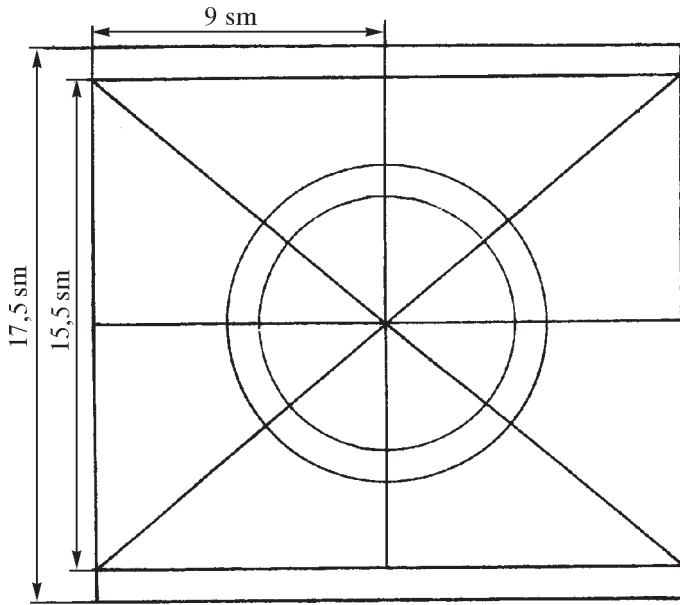

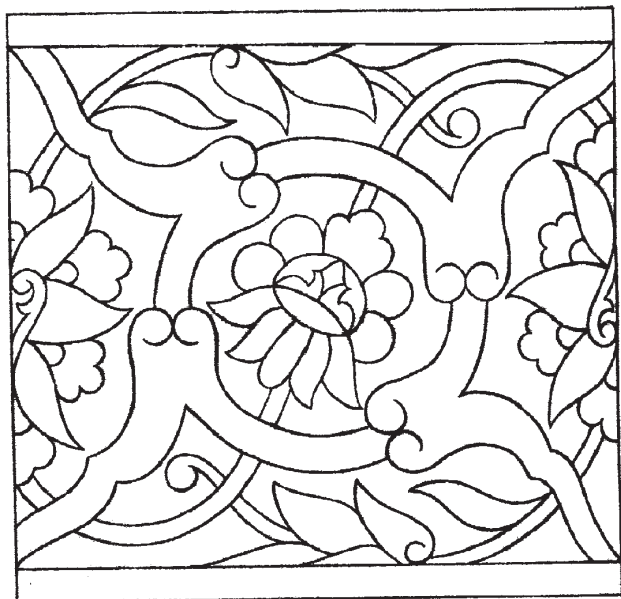
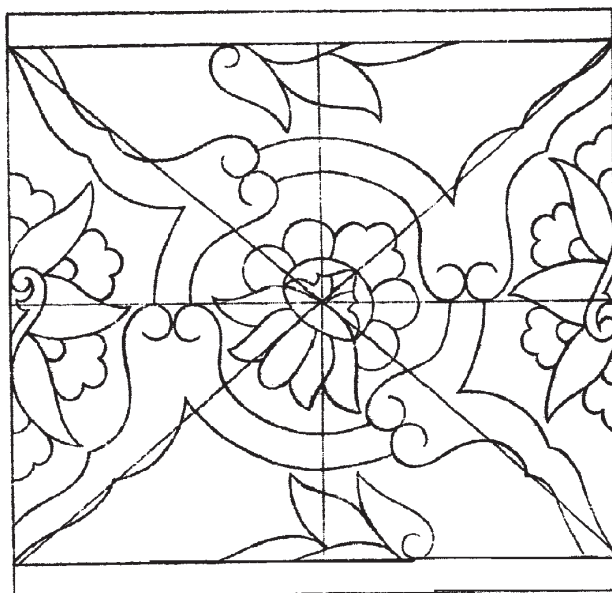

**Topshiriq:**

O'nta gullarni qayta-qayta chizishni mashq qiling.

## ZANJIRA NAQSH KOMPOZITSIYALARI

**Zanjira** — kompozitsiyada asosiy naqsh bilan rutani bogʻlab turadigan ingichka hoshiya naqsh. Zanjiraning eni 1—8 sm atrofida boʻladi. Zanjira oddiy shaklning takrorlanishidan hosil boʻladigan zanjirsimon naqsh. Zanjiraning quydagi turlari bor: **zanjrai raftor** — raftorsimon zanjira naqsh, **islimiy zanjira** — oʻsimliksimon naqsh elementlaridan tashkil topgan ensiz hoshiya naqsh, **aylanma zanjira** — aylana shaklidagi naqsh, **ari zanjira** — ari ini shakliga oʻxshagan zanjira, **gul zanjira** — gul shaklida ishlangan zanjira, **jingalak zanjira** — jingalak shaklidagi zanjirsimon naqsh, **lola zanjira** — lola shaklidan tashkil topgan hoshiya naqsh, qoʻsh lola zanjira — lola shaklidagi ikki qator zanjira, **gʻishtin zanjira** va boshqa turlarga boʻlinadi. Zanjira kompozitsiyasini tuzishda uning turi va enining oʻlchami zanjiraning qayerga ishlatilishi, asosiy va ruta naqsh turlari hamda ularning oʻlchamlariga bogʻliq boʻladi. Agar asosiy naqsh yirik geometrik naqsh boʻlsa, unda zanjirani kengroq olib, ari yoki gʻishtin zanjira tanlash maʼqul boʻladi. Zanjira oʻymalarning chetiga qoʻllanishda juda yirik olinsa, unda oʻymani koʻrimsiz, agar juda mayda olinsa, unda zanjira oddiy chiziqqa oʻxshab koʻrinishi mumkin. Shuning uchun zanjira tanlashda yanglish-maslik kerak.

Zanjira kompozitsiyalarni tuzishda taqsimda ortiqcha nusxalarni chizib qoʻymaslikka eʼtibor berish lozim. Naqsh elementlarining nisbatini saqlash kerak boʻladi. Ganch oʻymaga qarab kompozitsiya tuziladi. Bunda naqsh zichligiga eʼtibor berish kerak boʻladi. Naqshlar orasidagi zamin boʻshliqlar nisbatini saqlash lozim.

Zanjira kompozitsiyalarini tuzishda oʻquvchilar faqat tekis sirtlarga emas, balki qabariq sirtlarga ham kompozitsiya tuzishni oʻrganishlari kerak boʻladi. Buning uchun ular kompozitsiya tuziladigan yuzaning shaklini toʻgʻri topishlari kerak. Quyida zanjira naqsh kompozitsiyasini chizish va oʻyish uchun namanalar keltiramiz.

## Zanjira turlari

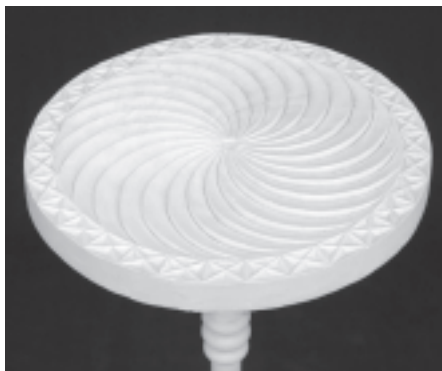

### Savol va topshiriqlar:

1. Zanjira qanday kompozitsiya?
2. Zanjira naqshlar qayerlarda ishlatiladi?
3. Zanjira naqshlar o'lchamlari qanday aniqlanadi?
4. Zanjira naqshlarga qanday kompozitsiya tuziladi?
5. Zanjira naqshlar kompozitsiyalari va naqsh rasmlarini topib, ularni o'rganib chiqing.
6. Zanjira naqshlar uchun o'lcham toping.
7. Zanjira naqshlar kompozitsiyalarini tuzing.

## HOSHIYA NAQSH KOMPOZITSIYASI VA UNING TURLARI

**Ruta** — ikki tomonga ulanuvchi naqsh taqsimoti bo'lib, hoshiya naqsh turiga kiradi. Uning o'lchamlari 14—20 sm atrofida bo'ladi. Hoshiya naqsh har xil bo'lib, uning mehrob, lo'la, hoshiya, ishkamcha va boshqa turlari bor. Ruta o'lchamlarini to'g'ri aniqlash ruta kompozitsiyasining yuzada chiroyli ko'rinishida ahamiyati juda katta. Rutaning eni yoki yupqaligi deraza va eshikning o'lchamlariga bog'liq bo'lib, enli bo'lsa yirikroq, ensiz rutaga esa nafisroq islamiy girixlardan foydalanish mumkin. Naqshning qanday xiliga qarab, ketma-ket yoki to'nkarma usullarda ulanadi. To'nkarma takrorlanuvchi ruta kompozitsiyasi chizishda qog'ozni ikkiga buklab chiziladi. Bunda kompozitsiyaning qoidalaridan **ritmga** e'tibor berish kerak.

Ruta kompozitsiyalarni tuzishda tanob yoki novda tagidan gul, g'uncha, bargni qoldirib tasvirlash mumkin emas. Tanob bilan

novdani farqlab tasvirlash kerak. Taqsimda ortiqcha nusxalarni chizib qo‘ymaslikka e‘tibor berish lozim. Naqsh elementlarining nisbatini saqlash kerak bo‘ladi. Ganch o‘ymaga qarab kompozitsiya tuziladi. Bunda naqsh zichligiga e‘tibor berish kerak. Naqshlar orasidagi zamin bo‘shliqlar nisbatini saqlash shart.

Ruta naqsh kompozitsiyalarini ham tekis sirtga emas, qabariq sirtga kompozitsiya tuzishni ko‘proq mashq qilish kerak. Bunda har bir o‘quvchi o‘zi izlanishi va ijod qilib, turli xil shakllar topishi va unga kompozitsiya chizishi lozim bo‘ladi.

### **Savol va topshiriqlar:**

1. Hoshiya qanday kompozitsiya?
2. Hoshiya naqshlar qayerlarda ishlatiladi?
3. Hoshiya naqshlarning o‘lchamlari qanday aniqlanadi?
4. Hoshiya naqshlarga qanday kompozitsiya tuziladi?
5. Hoshiya naqshlar kompozitsiyalari va naqsh rasmlarini topib, ularni o‘rganib chiqing.
6. Hoshiya naqshlar uchun o‘lcham toping.
7. Hoshiya naqshlar kompozitsiyalarini tuzing.

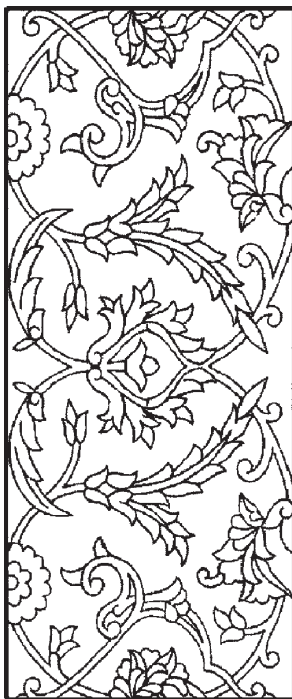

## AYLANA NAQSH KOMPOZITSIYASI

**Aylana naqsh** — bu aylana ichiga chizilgan naqsh kompozitsiyasi bo‘lib, bu naqsh ko‘pincha shiftning markaziga yoki devorga ham mo‘ljallangan bo‘lishi mumkin. Aylana naqshlar o‘simliksimon, geometrik, o‘simliksimon-geometrik (gulli girix) va boshqa naqsh turlaridan tashkil topadi. Aylana naqsh kompozitsiyasini chizish uchun naqsh tushiriladigan yuza rejalaniib olinadi. Bunda naqsh yuzaning o‘rtasiga tushishiga, ya‘ni komponovkaga e‘tibor berish kerak. Shu usul bilan aylanma naqshning diametri aniqlanadi. Endi naqsh turini aniqlash uchun xonaning boshqa qismiga tushiriladigan naqsh turlarini ham hisobga olish kerak. Naqsh elementlari o‘lchamlarini aniqlashda esa, xonaning balandligi, aylana diametri, atrofdagi naqshlarning turlari, ularning elementlari katta-kichikligini hisobga olib aniqlash kerak. Aylana kompozitsiyasini chizishda aylananing to‘rtidan bir, oltidan bir, sakkizdan bir, o‘n ikkidan bir yoki o‘n oltidan bir qismiga naqsh kompozitsiyasining bo‘lagi chizib olinadi, keyin xitoy qog‘ozini bir necha radiusi bo‘yicha ninada teshib, axta tayyorlab olinadi.

Aylana naqsh kompozitsiyalarni tuzishda tanob yoki novda tagidan gul, g‘uncha, bargni qoldirib tasvirlash mumkin emas. Tanob bilan novdani farqlab tasvirlash kerak. Taqsimda ortiqcha nusxalarni chizib qo‘ymaslikka e‘tibor berish shart. Naqsh elementlarining nisbatini saqlash kerak. Ganch o‘ymaga qarab kompozitsiya tuziladi. Bunda naqsh zichligiga e‘tibor berish, naqshlar orasidagi zamin bo‘shliqlar nisbatini saqlash kerak bo‘ladi.

### Aylana naqshlar



## TURUNJ VA UNING TURLARI

**Turunj naqsh kompozitsiyasi.** Turunj — arabcha «limon» degan ma’noni bildiradi. Naqshlarda kompozitsiyaning markaziga chiziladigan naqsh turi. O’rta Osiyoda o’ziga xos ko’rinishga va mazmunga ega bo’lib, qadimdan ishlatilib kelinadi. Turunj naqshning ko’rinishi limon shaklida bo’lgani uchun uni shunday deb yuritiladi. Turunj hech qanday naqshga ulanmay muallaq turadigan kompozitsiya bo’lib, uning shakli asrlar davomida rivojlanib boyigan, uning hozirda doira, besh-o’n raxli yulduz, oval, romb, ellips shakllari bor. Ganch o’ymakorligida turunj asosan devor yoki ship yuzasining markaziga joylashtiriladi. To’rtburchakli kompozitsiyaning chetiga oddiy naqsh, ya’ni ruta ishlab, o’rtasiga turunj ishlanadi. Turunj naqsh kompozitsiyasi tuzish uchun, birinchi navbatda, turunj shaklini va uning o’lchamlarini aniqlash kerak. Buning uchun xonaning katta-kichikligi va baland-pastligini hisobga olish lozim. Xona qanchalik katta va baland bo’lsa, turunj o’lchamini ham shunchalik katta olish mumkin. Agar xona kichik va past bo’lsa, unga kichikroq o’lchamdagi turunj naqshlarni chizish kerak. Turunj naqsh kompozitsiyasining o’lchami va shakli ma’lum bo’lgandan so’ng uning turlarini aniqlash kerak. Turunjning quyidagi turlari bor: **geometrik naqsh, o’simliksimon turunj naqsh, o’simliksimon-geometrik turunj naqsh va ramziy naqsh kompozitsiyalar** bo’lishi mumkin. Bu naqsh turlarining qaysi birini chizish parдоз berilayotgan yuzadagi boshqa naqsh turlariga bog’liq bo’ladi.

Turunj, ya’ni oval shaklini katta yuzalarga tushirishning quyidagi oson usuli bor. Buning uchun oval tushiriladigan yuzaning markazidan bo’ylamasiga qarab to’g’ri chiziq o’tkazamiz. Bu to’g’ri chiziq ustida ikkita eksentrik A va B nuqtani topib olamiz. Bu nuqtalar bir-biriga qanchalik yaqin bo’lsa, chizilayotgan oval shakli shunchalik aylanaga yaqin bo’ladi, agar nuqtalar bir-biridan qanchalik uzoq bo’lsa, oval shakli shunchalik cho’zinchoq bo’lib chiqadi. Reja ipdan ikki uchini bog’lab, sirtmoq tayyorlab olamiz. Bu reja ipi A va B nuqtalar orasidagi masofadan katta bo’lishi kerak. Reja ipni A va B nuqtalar atrofidan o’tkazib, qalam yordamida reja ipni tortib turib yuzaga chiziq chizib chiqamiz:



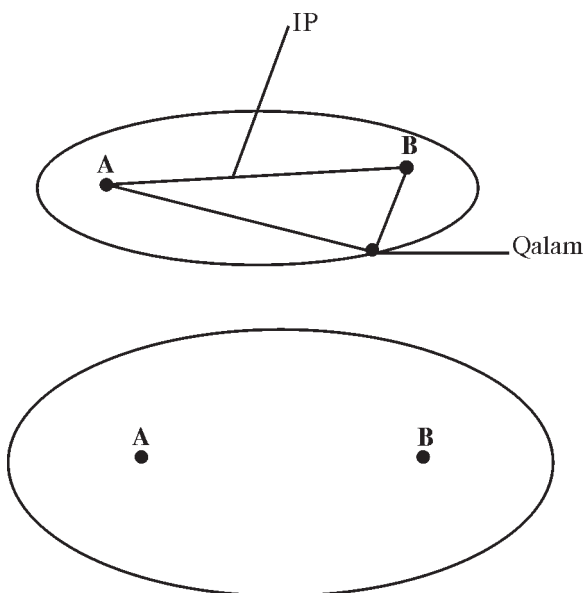

Turunj shakli, o'lchami va naqsh turi aniqlangach, naqsh elementlari qanday o'lchamda bo'lishi aniqlanadi. Turunj naqsh kompozitsiyalarni tuzishda tanob yoki novda tagidan gul, g'uncha, bargni qoldirib tasvirlash mumkin emas. Tanob bilan novdani farqlab tasvirlash kerak. Taqsimda ortiqcha nusxalarni chizib qo'ymaslikka e'tibor berish kerak. Naqsh elementlari-ning nisbatini saqlash kerak bo'ladi. Ganch o'ymaga qarab kompozitsiya tuziladi. Bunda naqsh zichligiga e'tibor berish, naqshlar orasidagi zamin bo'shliqlar nisbatini saqlash kerak bo'ladi.

### Savol va topshiriqlar:

1. Aylana naqshlar va ularni ishlatish joylari.
2. Turunj naqshlar va ularni ishlatish joylari.
3. Shakl va nisbat qoidasiga asosan naqshlar o'lchami qanday aniqlanadi?
4. Shakllar teng qismlarga qanday bo'linadi?
5. Aylana va turunj naqshlarda ritmning ahamiyati qanday?
6. Aylana naqsh kompozitsiyasini tuzing.
7. Turunj naqsh kompozitsiyasini tuzing.

## NAMOYON VA UNING TURLARI

**Namoyon naqsh kompozitsiyalari.** Namoyon — forscha soʻz boʻlib, koʻrinish, manzara maʼnosini bildiradi. U eng mukammallashgan yetuk naqsh kompozitsiyasi boʻlib, voqelikning umumlashtirilgan tasviriy obrazini oʻzida aks ettiradi. Namoyon murakkab naqsh turiga kirib, hech qayoqqa ulanmaydigan mustaqil kompozitsiya. Uning oʻsimliksimon, geometrik, gulli girix, ramziy va boshqa turlari bor. Ramziy namoyonda ganch oʻymakori turli mavzularda kompozitsiya tayyorlashi va turli ramziy tasvirlaran foydalanishi mumkin. Masalan, xumo qushi, yulduz, kabutar, gerb, har xil koʻrinishlar va boshqalarni ifodalovchi naqsh elementlaridan foydalanishi mumkin. Namoyon naqsh kompozitsiyasini tuzishda ham, uning oʻlchami va shakli aniqlab olinadi. Naqsh oʻlchami va shakli pardoz beriladigan xonaning oʻlchamlariga, nima maqsadda foydalanilishiga, atroflariga beriladigan pardozlarning turlari va shakliga bogʻliq boʻladi. Namoyon naqshlarning mavzusini tanlashda oʻsha joyning turiga qarab ramziy namoyon ishlash mumkin. Namoyon naqsh kompozitsiyalarni tuzishda tanob yoki novda tagidan gul, gʻuncha, bargni qoldirib tasvirlash mumkin emas. Tanob bilan novdani farqlab tasvirlash kerak. Taqsimda ortiqcha nusxalarni chizib qoʻymaslikka eʼtibor berish lozim. Naqsh elementlarining nisbatini saqlash zarur. Ganch oʻymaga qarab kompozitsiya tuziladi. Bunda naqsh zichligiga eʼtibor berish, naqshlar orasidagi zamin boʻshliqlar nisbatini saqlash kerak boʻladi.

## Namoyon naqshlar



Namoyon naqsh kompozitsiyalarini yaratishda ilgari chizilgan kompozitsiyalardan ham foydalanib, yangi kompozitsiya yaratish mumkin. Usta Usmon Ikromov tomonidan yaratilgan mehrobli namoyonni uning o'g'li usta Mahmud Usmonov to'rtburchakli qilib qaytadan ishlagan. Buning uchun asl nusxani ma'lum yeridan kesib, yoniga ozgina qo'shib, to'rt marta takrorlash bilan yangi namoyonga aylantirgan.



## Savol va topshiriqlar:

1. Qanday naqsh kompozitsiyasiga namoyon naqsh kompozitsiyasi deyiladi?
2. Namoyon naqsh kompozitsiyalarining qanday turlari bor?
3. Namoyon naqsh kompozitsiya uchun qanday qilib shakl topiladi?
4. Namoyon naqsh kompozitsiyalarini tuzishda nimalarga e'tibor berish kerak?
5. Mustaqil ravishda namoyon uchun mavzu tanlashga harakat qiling.
6. Tanlangan namoyon uchun shakl toping.
7. Namoyon naqsh kompozitsiyasini tuzing.

## MUNABBAT NAQSH TURLARI

**Munabbat naqshlar.** Erkin islamiy naqsh, ya'ni to'rt tomonga takrorlanadigan naqsh turi. Munabbat naqsh kerakli yuzani naqsh bilan to'ldirib chiqish uchun ishlatiladi. Munabbat naqsh uch xil ko'rinishda bo'ladi:

1. Har tomonga cheksiz takrorlanadigan munabbat naqsh.
2. Kompozitsiyasi tugallangan munabbat naqsh, ya'ni ma'lum bir yuzaga mo'ljallangan naqsh.
3. Munabbat aylana yoki turunj ko'rinishida bo'lishi mumkin.

Har bir naqsh turida bo'lgani kabi munabbat naqsh kompozitsiyasini tuzishda ham, yuqorida aytilgan qoida asosida, naqsh tushiriladigan yuza sathi aniqlanadi. Shundan so'ng munabbat naqsh turi atrofdagi naqsh turlariga mos qilib tanlab olinadi. Tanlab olingan yuza va naqsh turiga qarab naqsh elementlarining o'lchamlari tanlab olinadi. Munabbat kompozitsiyalarni tuzishda tanob yoki novda tagidan gul, g'uncha, bargni qoldirib tasvirlash mumkin emas. Tanob bilan novdani farqlab tasvirlash kerak. Taqsimda ortiqcha nusxalarni chizib qo'ymaslikka e'tibor berish lozim. Naqsh elementlarining nisbatini saqlash zarur. Ganch o'ymaga qarab kompozitsiya tuziladi. Bunda naqsh zichligiga e'tibor berish, naqshlar orasidagi zamin bo'shliqlar nisbatini saqlash kerak bo'ladi.

## Munabbat naqshlar

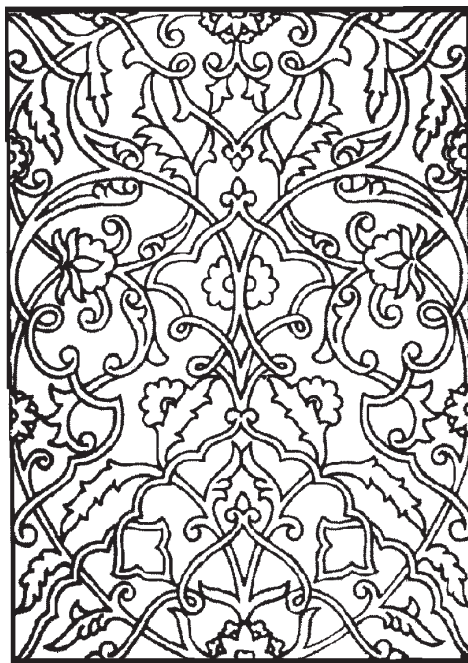

Toshkentdagi «Sayohat» restoranining devor bezaklari. Tahlil.



## Savol va topshiriqlar

1. Qanday naqsh kompozitsiyasiga munabbat naqsh kompozitsiyasi deyiladi?
2. Munabbat naqsh kompozitsiyalarining qanday turlari bor?
3. Munabbat kompozitsiya uchun qanday qilib shakl topiladi?
4. Munabbat kompozitsiyalarini tuzishda nimalarga e'tibor berish kerak?
5. Tanlangan munabbat uchun shakl toping.
6. Munabbat naqsh kompozitsiyasini tuzing.

## GEOMETRIK NAQSHLAR VA ULARNING TURLARI

**Geometrik naqsh.** Turli xil, bir-birini kesib o'tgan behisob chiziqlar, har xil burchakli va qirrali yulduzlardan tashkil topgan geometrik naqshni **girix** deb yuritiladi. Girix — forscha chigal, tugun degan ma'noni bildiradi. Murakkab naqsh turi. U muayyan taqsimlarga va har bir taqsim o'z tuzilishiga ega. Geometrik naqsh elementlari to'rt qismdan — uchburchaklar, to'rtburchaklar, ko'pburchaklar va egri chiziqlardan tashkil topadi. Shu girix elementlarini o'zaro solishtirib joylashtirish orqali minglab naqshlar yasash mumkin. Taqsimlarning takrorlanishidan tugal naqsh kompozitsiyasi hosil qilinadi. Geometrik naqsh kompozitsiyasini tuzishning o'ziga xos mushkul tomonlari mavjud. Buning uchun matematika va geometriya fanlarini yaxshi bilish talab qilinadi. Quyida yangi girix kompozitsiyalari tuzishning ba'zi usullarini havola etamiz.

1. Girix elementlarini o'zaro siljitib, naqsh kompozitsiyasi hosil qilish.

- a) to'rtburchaklarni o'zaro siljitib, naqsh kompozitsiyasi hosil qilish;
- b) uchburchaklarni o'zaro siljitib, naqsh kompozitsiyasi hosil qilish;

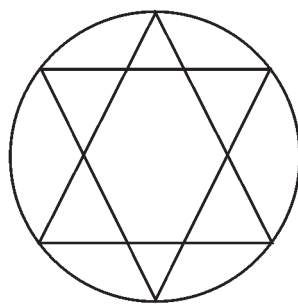
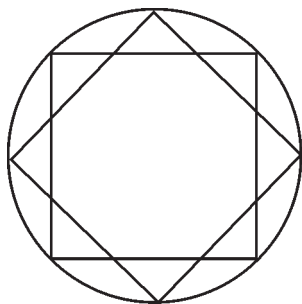

d) muntazam ko'pburchaklarni siljitish asosida kompozitsiya hosil qilish;

e) egri chiziqlarni o'zaro joylashtirib kompozitsiya hosil qilish.

2. Girix elementlarining ba'zi tomonlarini davom ettirish yo'li bilan kompozitsiya hosil qilish.

3. Kompozitsiyaga ba'zi elementlar qo'shish yo'li bilan yangi kompozitsiya hosil qilish.

4. Kompozitsiyadagi naqsh elementlarining ba'zi tomonlarini o'zgartirish yo'li bilan yangi kompozitsiya hosil qilish.

5. Ikki xil girix elementlarini birlashtirib, yangi kompozitsiya hosil qilish.

6. Ba'zi girix kompozitsiyasidagi ayrim bo'laklarni olib tashlash yo'li bilan yangi kompozitsiya hosil qilish.

7. Girix kompozitsiyalarini bir necha mustaqil kompozitsiyalarga ajratish orqali yangi kompozitsiya hosil qilish mumkin.

Girix naqsh kompozitsiyalarni tuzishda tanob yoki novda tagidan gul, g'uncha, bargni qoldirib tasvirlash mumkin emas. Tanob bilan novdani farqlab tasvirlash kerak. Taqsimda ortiqcha nusxalarni chizib qo'ymaslikka e'tibor berish lozim. Naqsh elementlarining nisbatini saqlash zarur. Ganch o'ymaga qarab kompozitsiya tuziladi. Bunda naqsh zichligiga e'tibor berish va naqshlar orasidagi zamin bo'shliqlar nisbatini saqlash kerak bo'ladi.

### **Toshkentdagi O'zbekiston xalqlari tarixi muzeyi binosi devoriga ishlangan naqsh chizmalari**





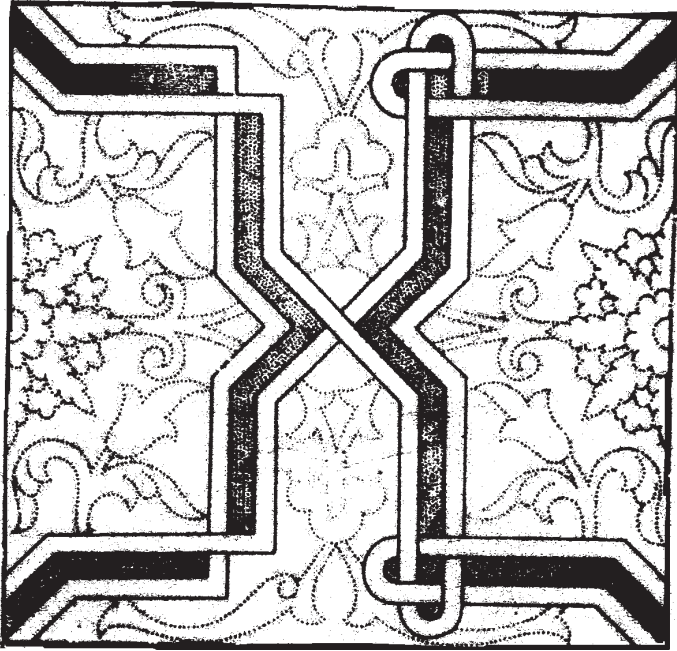

### Savol va topshiriqlar:

1. Girix va uning qanday turlari bor?
2. Girix qanday qoidalarga asosan tuziladi?
3. Girix tuzish uchun qaysi fanlarni yaxshi bilish kerak?
4. Ustalar ijodlaridan girix namunalari topib, uni yaxshilab o'rganing.
5. Mustaqil girix kompozitsiyasini tuzish uchun shakl toping.
6. Girix kompozitsiyalarini tuzing.

## MADANIY-MAISHIY BUYUMLARNI LOYIHALASH

Uy-ro'zg'or buyumlarini loyihalash o'quvchilar uchun eng qiziq mavzulardan biri hisoblanadi. Chunki bu mavzuda o'quvchilarning mustaqil ijod qilishlari uchun keng imkoniyatlar bor. O'quvchilar o'z xohishlariga qarab, uy-ro'zg'or buyumlaridan birortasini tanlab olishlari mumkin. Masalan: guldonlar, guldon uchun taglik, telefon uchun taglik, vazalar, shamdonlar, soatlar, qutichalar va boshqalar.

Qanday buyumni tayyorlashni aniqlab olinganidan so'ng, uning shakli va o'lchamlari tanlab olinadi. Umuman, qanday buyum tayyorlashdan qat'i nazar, quyidagilarni hisobga olish zarur:

1. Buyum qanday vazifaga mo'ljallangan bo'lsa, o'sha vazifani bajarishi kerak.

2. Foydalanish uchun qulay bo'lishi kerak.

3. Buyum xonada turganida interyerni bezashi kerak.

Bunday vazifani bajarishda har bir o'quvchi juda mas'uliyat bilan yondashib, o'z imkoniyatlarini ishga solishi va ijodiy izlanishlar olib borishi kerak. Har bir tayyorlangan ish boshqasidan butunlay farq qilib, o'ziga xos yangilik bo'lishi lozim. Yaratilgan asar esa rassom-ganchkor ijodkorning ishi bo'lishi shart.

Endi bir qator buyumlarni loyihalashni ko'rib chiqaylik.

**Guldonna loyihalash.** Eng avval, guldon uchun shakl tanlash kerak bo'ladi. Buning uchun har bir ganchkor-ijodkor o'zi ko'rgan yoki xayolidan o'tkazgan guldon shakllarining hammasini chizib, bir-biri bilan solishtirishi va shakl hamda nisbati bir-biriga mos keladiganini tanlab olishi lozim. Bunda guldonna ikki qismga — pastki va ustki qismlarga bo'lib, loyihalash mumkin bo'ladi. Yuqori qismini ikki xil qilib loyihalash mumkin: 1) zaminli; 2) panjarali (ajurli) qilib loyihalash mumkin bo'ladi. Yuqori qismini

loyihalashda uning shakliga qarab naqsh turi tanlab olinadi. Kompozitsiya tuzish uchun esa, guldonning yuqori qismi 4, 6 yoki 8 bo'lakka bo'lib olinadi. Har bir bo'lakning shakli aniqlanib olingandan so'ng shu bo'lakka naqsh kompozitsiyasi tuziladi. Naqsh kompozitsiyasini tuzishda esa har bir elementning bir-biri bilan bog'lanishiga e'tibor berish kerak bo'ladi.

Naqsh kompozitsiyalarini tuzishda tanob yoki novda tagidan gul, g'uncha, bargni qoldirib tasvirlash mumkin emas. Tanob bilan novdani farqlab tasvirlash kerak. Taqsimda ortiqcha nusxalar chizib qo'ymaslikka e'tibor berish zarur. Naqsh elementlarining nisbatini saqlash kerak bo'ladi. Ganch o'ymaga qarab kompozitsiya tuziladi. Bunda naqsh zichligiga e'tibor berish va naqshlar orasidagi zamin bo'shliqlar nisbatini saqlash kerak bo'ladi.

Guldonning pastki qismini loyihalashda esa, uning shaklini yuqori qismining shakliga mos qilib, shakl va nisbat qoidasiga asosan tanlash kerak bo'ladi. Pastki qismga asosan hoshiya naqshlardan foydalanish mumkin.

Umuman, guldonning barcha qismlariga tuzilgan kompozitsiyalar shakli va hajmi jihatidan bir-biriga mos kelishiga e'tibor berish kerak.

### **Tayyor guldonlar**





**Tagliklarni loyihalash.** Bu mavzu bo'yicha ish boshlashdan oldin har bir ganchkor-ijodkor uning shakli ustida jiddiy bosh qotirib, mavjud tagliklar shakllarini chuqur o'rganishi kerak bo'ladi. Ularni umumlashtirib, barcha ijobiy tomonlarini rivojlantirib, o'ziga xos yangi shakl yaratish lozim. Taglikni uch qismga bo'lib olish mumkin:

1. Taglikning ustki qismi. 2. Taglikning o'rta qismi. 3. Taglikning pastki qismi. Bu qismlarning har birini loyihalashda uning o'z vazifasini bajarishini, foydalanish uchun qulay va qismlar bir-biriga mos bo'lishini hisobga olish kerak. Yuqori va pastki qismlariga geometrik shakllardan birini tanlash mumkin. O'rta qismiga esa, ijodkor o'z mahoratini ishga solib, turli shakllar ijod qilishi mumkin. Bu uning fantaziyasiga bog'liq bo'ladi. Lekin bu ishda shakl va nisbat qoidasiga amal qilishi va barcha tanlangan shakllar bir-biriga mos bo'lishi kerak.

Shakllar tanlab olinganidan so'ng, ularga kompozitsiya tuziladi. Taglikning yuqori qismiga uning shakliga mos aylana, turunj, to'rt, olti, sakkiz burchakli naqshlardan islimiy yoki girix usulida naqshlar tuzish mumkin bo'ladi. O'rta qismini zaminli yoki panjarali qilib loyihalash mumkin. Pastki qismiga esa ruta yoki zanjira naqshlar chiziladi. Naqsh kompozitsiyalarini tuzishda tanob yoki novda tagidan gul, g'uncha, bargni qoldirib tasvirlash mumkin emas. Tanob bilan novdani farqlab tasvirlash kerak. Taqsimda ortiqcha nusxalar chizib qo'ymaslikka e'tibor berish zarur. Naqsh elementlarining

nisbatini saqlash kerak bo‘ladi. Ganch o‘ymaga qarab kompozitsiya tuziladi. Bunda naqsh zichligiga e‘tibor berish va naqshlar orasidagi zamin bo‘shliqlar nisbatini saqlash kerak bo‘ladi.

### Tagliklar



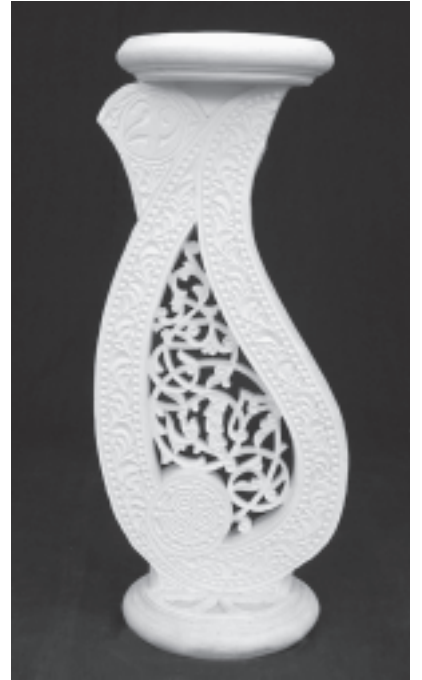



**Vazalarni loyihalash.** Bu mavzu bo'yicha ish boshlashdan oldin har bir ganchkor-ijodkor uning shakli ustida jiddiy bosh qotirib, mavjud vazalar shakllarini chuqur o'rganishi kerak bo'ladi. Ularni umumlashtirib, barcha ijobiy tomonlarini rivojlantirib, o'ziga xos yangi shakl yaratish lozim. Vazani uch qismga bo'lib olish mumkin.

1. Vazaning ustki qismi. 2. Vazaning o'rta qismi. 3. Vazaning pastki qismi. Bu qismlarning har birini loyihalashda uning o'z vazifasini bajarishini, foydalanish uchun qulay va qismlar bir-biriga mos bo'lishini hisobga olish kerak. Yuqori qismiga ijodkor o'z mahoratini ishga solib turli shakllar ijod qilishi mumkin. Bu uning fantaziyasiga bog'liq bo'ladi. O'rta va pastki qismlariga esa, yuqori qismiga mos keladigan shakllar tanlash kerak. Agar pastki qismiga kattaroq shakl tanlansa, vaza juda qo'pol bo'ladi. Agar juda kichkina qilib tanlansa ham maqsadga muvofiq bo'lmaydi. Har doim shakl va nisbat qoidasiga amal qilish va barcha tanlangan shakllar bir-biriga mos bo'lishi kerak.

Shakllar tanlab olinganidan so‘ng, ularga kompozitsiya tuziladi. Vazaning yuqori qismiga uning shakliga mos aylana, turunj, to‘rt, olti, sakkiz burchakli naqshlardan islmiy yoki girix usulida naqshlar tuzish mumkin bo‘ladi. Yuqori qismi ko‘pincha panjarali qilib loyihalansa, maqsadga muvofiq bo‘ladi O‘rta qismini zaminli qilib loyihalash va pastki qismiga ruta yoki zanjira naqshlar chizish mumkin.

Naqsh kompozitsiyalarni tuzishda tanob yoki novda tagidan gul, g‘uncha, bargni qoldirib tasvirlash mumkin emas. Tanob bilan novdani farqlab tasvirlash kerak. Taqsimda ortiqcha nusxalar chizib qo‘ymaslikka e‘tibor berish zarur. Naqsh elementlarining nisbatini saqlash lozim. Ganch o‘ymaga qarab kompozitsiya tuziladi. Bunda naqsh zichligiga e‘tibor berish va naqshlar orasidagi zamin bo‘shliqlar nisbatini saqlash kerak bo‘ladi.

### **Tayyor vazalar namunalari**







**Soatni loyihalash.** Soat kishilarning hayoti davomida zarur buyumlardan hisoblanadi. Shuning uchun ham uni loyihalashda juda katta e'tibor berish lozim. Chunki bu buyum interyerni bezash uchun ham xizmat qilishi kerak. Tanlangan soatning shakliga qarab, ganch o'yma uchun shakl tanlab olinadi. Tanlangan shakl uchun ganch o'ymakor-rassom bor mahoratini ishga solib, unga mos kompozitsiya tuzishi kerak. Bunda u ruta, zanjira, namoyon, girix kompozitsiyalaridan foydalanishi mumkin bo'ladi. Naqsh kompozitsiyalarni tuzishda tanob yoki novda tagidan gul, g'uncha, bargni qoldirib tasvirlash mumkin emas. Tanob bilan novdani farqlab tasvirlash kerak. Taqsimda ortiqcha nusxalar chizib qo'ymaslikka e'tibor berish lozim. Naqsh elementlarining nisbatini saqlash zarur. Ganch o'ymaga qarab kompozitsiya tuziladi. Bunda naqsh zichligiga e'tibor berish va naqshlar orasidagi zamin bo'shliqlar nisbatini saqlash kerak bo'ladi.

## Tayyor soatlar



**Shamdonni loyihalashda** esa, qadimiy an'analardan foydalanib, yangicha shakllar yaratish mumkin. Shamning mustahkam turishi, atrofga iloji boricha ko'proq nur taratishini hisobga olish kerak. Shamdon uchun zanjira, ruta, aylana, girix va panjara naqsh kompozitsiyalardan ko'proq foydalanish kerak.

## Shamdonlar





**Laganning kompozitsiyasini** tuzishda ko‘proq namoyon kompozitsiyalaridan foydalanish mumkin. Uni panjara qilib ishlansa, yanada nafisroq chiqadi.

### Laganlar

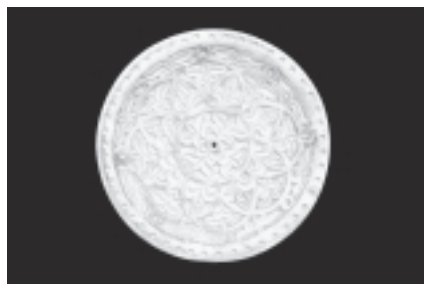

### **Savol va topshiriqlar:**

1. Madaniy va maishiy buyumlarni loyihalashning ahamiyati qanday?
2. Buyumlar uchun qanday qilib shakl topiladi?
3. Shakl va nisbat qoidasini tushuntiring.
4. Buyumlardan bir nechtasini tanlab olib, ular uchun shakl toping.
5. Topilgan shakl elementlari qismlariga kompozitsiya tuzing.

## **TOSHOYNA YUZASIGA GANCH KOMPOZITSIYALARINI LOYIHALASH**

Ganch o'ymakorligining bu turi XIX asrda vujudga kelib, uni birinchi bo'lib buxorolik ganch o'ymakor usta Usta Shirin Murodov qo'llagan. Uning oynakorlikdagi eng ajoyib ishlaridan biri Sitorayi Mohi-Xosadagi Oq zal (xonayi safed)dir. Unda hech qayerda qo'llanilmagan toshoyna ustida ganch o'ymakorligi birinchi bo'lib qo'llandi. Xona oppoq o'yma ganch bilan qoplangan bo'lib, toshoynada tashqaridagi manzara va atrofdagi mayin ganch o'ymakorligi aksi tasvirlanib, xonani yanada keng, jozibador, o'ziga xos ko'rinish hosil qiladi.

1947-yili Usta Shirin Murodov Alisher Navoiy nomli opera va balet katta teatrining Buxoro mehmonxonasi zalida toshoyna ustida yanada ajoyib ganch o'ymakorligini bajarigan. Keyinchalik esa toshoyna ustiga ganch o'ymakorlik bajarish keng tarqaldi. Hozir ustalar bu ganch o'ymakorlik turini keng qo'llab, davom ettirib kelmoqdalar. Bunga misol qilib Markaziy univermagning sovg'alar bo'limini, Yakkasaroy tumani «Baxt uyi» va boshqa joylarda toshoyna ustiga bajarilgan ajoyib namunalarni ko'rsatish mumkin.

Toshoyna ustiga ganch kompozitsiyalarini tuzish uchun birinchi bo'lib, uning shakli va o'lchamlari belgilab olinadi. Uning shakli va o'lchamlari xona devorlarining o'lchamlariga bog'liq bo'ladi, xona qanchalik katta bo'lsa, toshoyna ustiga o'yiladigan ganch kompozitsiyasi shunchalik katta bo'ladi. Uning shakllarini esa har bir ijodkor-ganch o'ymakor o'zi belgilashi mumkin.

Toshoynaga o'yma bajarishdan avval yuzaga moslab naqsh kompozitsiya chizishning o'ziga xos tomonini belgilab, naqsh elementlarini bir-biriga tegib turadigan qilib chizish kerak. Chunki, naqsh kompozitsiyada gulning bandlari va elementlari bir-biriga tegib turmasa, o'yish jarayonida sinib ketishi mumkin. Naqsh chetiga oddiy yakka zanjira chizilsa, kompozitsiyaning yanada chiroyli chiqishiga yordam beradi.

Toshoyna ustiga ganch o'yma kompozitsiyalarni tuzishda tanob yoki novda tagidan gul, g'uncha, bargni qoldirib tasvirlash mumkin emas. Tanob bilan novdani farqlab tasvirlash kerak. Taqsimda ortiqcha nusxalarni chizib qo'ymaslikka e'tibor berish zarur. Naqsh elementlarining nisbatini saqlash lozim. Ganch o'ymaga qarab kompozitsiya tuziladi. Bunda naqsh zichligiga e'tibor berish va naqshlar orasidagi zamin bo'shliqlar nisbatini saqlash kerak bo'ladi.

### **Savol va topshiriqlar:**

1. Toshoyna ustiga ganch o'ymakorlik ishlarini bajarish tarixini gapiring.
2. Toshoynaga kompozitsiya tuzish uchun qanday qilib shakl topiladi.
3. Toshoynaga kompozitsiya tuzishda nimalarga e'tibor berish kerak?
4. Kompozitsiya tuzishda qanday qoidalarga amal qilish kerak.
5. Mustaqil ravishda, shakl va nisbat qoidasiga asosan, toshoynaga kompozitsiya tuzish uchun shakl toping.
6. Toshoyna uchun kompozitsiya tuzing.

## **QUYMA GANCH (LEPKALAR) ELEMENTLARINI LOYIHALASH**

Ganch o'ymakorligining ajtalmas bir bo'lagi quyma ganchkorlik hisoblanadi. Quyma ganchkorlikning bir qancha afzalliklari bor. Quyma ganchkorlikda berilgan shakl uchun bir marotaba kompozitsiya va namuna ishlanib, undan qolip olinadi va qolgan shakllar quyib chiqiladi. Shuning uchun ham quyma ganchlar uchun kompozitsiya tuzishning ahamiyati juda katta.

Quyma ganchlar ishlatiladigan joyiga qarab turli shakllarda bo'lishi mumkin. Shakl tanlashda va kompozitsiya tuzishda quyidagilarni e'tiborga olish kerak:

Quyma ganchlar binoning qaysi qismiga ishlatilishiga qarab shakl tanlash kerak. Bunda devorning katta-kichikligi, xonaning baland-pastligi, yuzaning shakliga qarab, quyma ganchlarning shakllari va o'lchamlari tanlab olinadi. Masalan, sharafa qismiga ishlanadigan tyagalarning kengligi xonaning balandligiga qarab tanlanadi. Agar xona qanchalik baland bo'lsa, tyaganing kengligi shunchalik kattaroq bo'lishi mumkin. Xuddi shuningdek, xona shipining o'rtasiga va burchaklariga yopishtirish uchun ishlatiladigan quyma ganchlarning o'lchamlari ham xonaning katta-kichikligiga qarab tanlab olinadi. Agar xona katta bo'lsa, kattaroq, kichik xonalarga kichikroq

qilib tanlab olinadi. Masalan, kvadrat xonalarga aylana yoki kvadrat, to'rtburchakli xonalarga oval, turunj yoki to'rtburchak shakllarni tanlash mumkin.

Shakllar to'g'ri tanlanganidan so'ng, qanday kompozitsiya chizilishini topish kerak. Bunda xonaning boshqa qismlarida qanday kompozitsiya tushirilganini hisobga olish kerak. Agar islamiy naqshlardan foydalanilgan bo'lsa — islamiy naqsh, girixlardan foydalanilgan bo'lsa, geometrik naqshlardan foydalanish kerak. Eng asosiysi atrofdagi naqshlarning katta-kichikligiga e'tibor berib, shunga mos qilib ishlash lozim.

### Quyma ganchlar namunalari



### Savol va topshiriqlar:

1. Quyma elementlarning ganchkorlikdagi ahamiyati qanday?
2. Quyma element turlari qaysilar?
3. Quyma elementlar uchun shakl topish qanday bo'ladi?
4. Quyma elementlar uchun kompozitsiya tuzishda nimalarga e'tibor berish kerak?
5. Quyma element uchun shakl toping.
6. Quyma elementlar uchun kompozitsiya tuzing.

## SHARAF VA UNING TURLARI

**Sharafa va uning turlari.** Sharafa — yunoncha gultoji, toj degan maʼnoni bildiradi. U binoning tashqi va ichki devorining yuqorisidan chiqib turuvchi tashqi boʻrtma qismidir. Sharafaning kelib chiqish joyi Oʻrta Osiyo boʻlib, u meʼmorchilik yodgorliklarida qoʻllanilgan. Samarqandda XIV—XV asrlarda keng qoʻllanilgan.

Sharafa qavat-qavat boʻlib, qavat ortgan sari murakkablashib boradi. Ular tuzilishi jihatidan *muqarnas sharafa*, *iroqi sharafa*, *iroqi muqarnas sharafa*, *chorzamin sharafa*, *muqarnas bofta sharafa*, *tosak*, *nok sharafa*, *imom-qozixon sharafa* va boshqa turlarga boʻlinadi. Sharafa oʻlchami va shaklini tanlashda xona ichkarisida xona balandligiga qarab, tashqarida esa binoning balandligiga qarab belgilanadi. Devor qanchalik baland boʻlsa, sharafa elementlari shunchalik yirik qilib olinsa, maqsadga muvofiq boʻladi.

### Sharafa namunalari



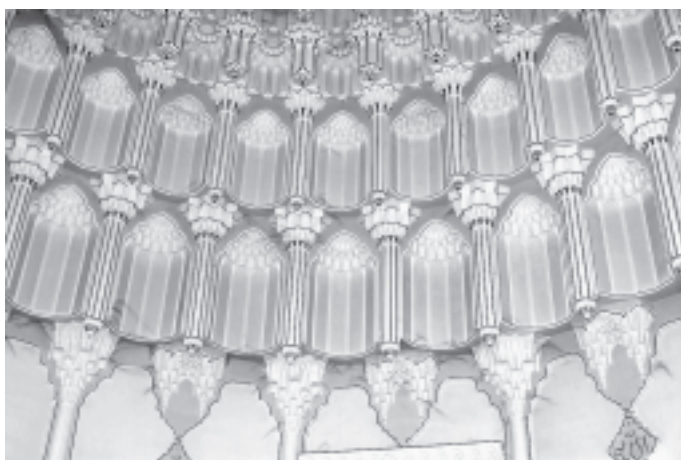





### **Savol va topshiriqlar:**

1. Sharafa deganda nimani tushunasiz?
2. Sharafaning tarixi haqida so'zlab bering.
3. Sharafaning qanday turlari bor?
4. Sharafa uchun qanday qilib o'lcham va shakl topiladi?
5. Sharafa rasm va kompozitsiyalaridan topib, ularni o'rganing.
6. Mustaqil sharafa kompozitsiyasini tuzish uchun shakl toping.
7. Sharafa kompozitsiyasini tuzing.

## **PANJARA VA UNING TURLARI**

Panjara binoning me'moriy qismi bo'lib, eshik, darcha, tuynuk, zinapoya va ayvonlarda to'siq, hozirgi vaqtda bezak vazifasini o'taydi. Panjara juda qadimdan ishlatilib kelinmoqda. Panjara Tuproqqal'a (III asr) saroylarida xom g'ishtdan, Varaxshada

(VIII asr) ganchdan ishlangan. Ismoil Somoniy maqbarasi, Shohi-Zinda majmuasi (XIV asr), Mir Arab, Abdulloxon (XVI asr), Samarqanddagi Sherdor (XVII asr) madrasalarini bezashda panjaralardan keng foydalanilgan.

Panjara kompozitsiyasi geometriksimon naqshli panjara va o'simliksimon naqshli panjara turlariga, tayyorlash usuli bo'yicha esa o'yma panjara va quyma panjara turlariga bo'linadi.

Panjara kompozitsiyasini tuzish uchun panjara o'rnatiladigan joyni aniqlab, uning o'lchamlari olinadi. Panjara kompozitsiyasining turi, uning elementlarining o'lchamlari xonaning boshqa qismlarining pardoqlanish turiga, xonaning katta-kichikligiga bog'liq bo'ladi. Agar xona baland va keng bo'lsa, panjara elementlari kattaroq, xona kichik bo'lsa, panjara elementlari maydaroq va nafisroq qilib tanlab olinadi.

Panjara kompozitsiyasini tuzishda tanob yoki novda tagidan gul, g'uncha, bargni qoldirib tasvirlash mumkin emas. Tanob bilan novdani farqlab tasvirlash kerak. Taqsimda ortiqcha nusxalarni chizib qo'ymaslikka e'tibor berish lozim. Naqsh elementlarining nisbatini saqlash zarur. Ganch o'ymaga qarab kompozitsiya tuziladi. Bunda naqsh zichligiga e'tibor berish va naqshlar orasidagi zamin bo'shliqlar nisbatini saqlash kerak bo'ladi.

O'quvchilar panjara kompozitsiyasini tuzishni o'rganishda o'zlari ma'lum bir shaklni ijod qilib, uning orasidagi bo'shliqni kompozitsiya bilan to'ldirishlari mumkin.

## Panjaralar

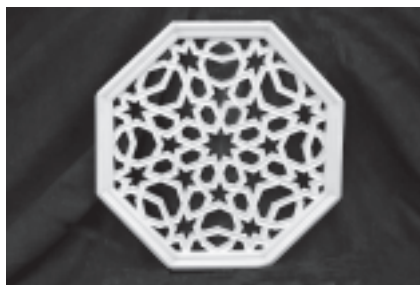

### Savol va topishiriqlar:

1. Panjara san'ati tarixi haqida gapirib bering.
2. Panjaraning qanday turlari bor?
3. Panjara kompozitsiyalarini tuzishda nimalarga e'tibor berish kerak?
4. Panjara uchun shakl toping.
5. Panjara kompozitsiyalarini tuzing.

## **QANDILLAR VA YORITQICH (BRA)LARNI LOYIHALASH**

Qandillar xona ichki qismini yanada jozibali va serhasham qilib ko'rsatadigan ganch o'ymakorligining bir bo'lagi hisoblanadi. Qandillar bilan xonalarni bezatish, ayniqsa, hozirgi an'anaviy ganch o'ymakorligida keng qo'llanib kelinmoqda.

Qandillarni loyihalashda, eng avval, uning o'lchamlari, shakllari aniqlab olinishi lozim. Bunda asosiy e'tiborni binoning katta-kichikligiga, nima maqsadda foydalanishiga qarab tanlanishi kerak. Agar xona katta bo'lsa, qandilning o'lchamlarini kattaroq olish mumkin. Xona kichikroq bo'lsa, qandilning o'lchamlarini kichikroq olish kerak bo'ladi. Xonaning nima maqsadda foydalanilishiga ko'ra agar mehmonxona bo'lsa, qandilning naqshlari kattaroq bo'lishi (shunda xona yorug'roq bo'ladi), yotoqxonalarda esa naqshlarni maydaroq, zichroq qilib chizish (shunda xona qorong'iroq bo'ladi) maqsadga muvofiq. Qandillarning kompozitsiyalarini chizishda naqsh elementlarining bir-biri bilan ulanishiga e'tibor berish kerak. Shunda qandilning panjara elementlari bir-biri bilan mustahkam bo'lib, bir-birini ushlab turadi. Kompozitsiyani tuzishda tanob yoki novda tagidan gul, g'uncha, bargni qoldirib tasvirlash mumkin emas. Tanob bilan novdani farqlab tasvirlash kerak. Taqsimda ortiqcha nusxalarni chizib qo'ymaslikka e'tibor berish lozim. Naqsh elementlarining nisbatini saqlash kerak. Ganch o'ymaga qarab kompozitsiya tuziladi. Bunda naqsh zichligiga e'tibor berish va naqshlar orasidagi zamin bo'shliqlar nisbatini saqlash kerak bo'ladi.

Qandillar bilan bir qatorda o'quvchilar xontaxta yoritqichlarini ham loyihalab, ularga kompozitsiyalar chizishlari ularning o'z hunarlariga bo'lgan qiziqishlarini oshiribgina qolmay, o'zlari ijod qilishlariga, yangi shakllar, yangidan yangi kompozitsiyalarni yaratishlariga yordam beradi.

Xontaxta yoritqichlarini loyihalashda ganchkor-ijodkor ularning barcha turlarini, shakllarini puxta o'rganib chiqishi kerak. Ularning ijobiy tomonlarini rivojlantirib, o'zicha yangi bir shakl yaratishi lozim. Faqat bunda unga qo'yiladigan talablardan chekinmaslik kerak. Bu talablar quyidagilar: 1. Yoritqich o'z vazifasini bajarishi kerak, ya'ni xonani yoritish uchun xizmat

qilishi lozim. Yoritish darajasi esa qanday xonaga qo'yilishiga bog'liq. Agar yoritqich yotoqxonalarga qo'yiladigan bo'lsa, unga maydaroq naqsh kompozitsiyasini olish kerak shunda yoritish darajasi kamroq bo'ladi. Agar yoritqich mehmonxonalarga, ishlash yoki kitob o'qish xonalariga qo'yiladigan bo'lsa, yoritish darajasi ko'proq qilib loyihalash kerak bo'ladi. Buning uchun esa yirikroq naqsh kompozitsiyasini tuzish lozim. Bolalar xonalariga mo'ljallangan yoritqichlar esa, bolalarga mos keladigan shakllarda qilib loyihalanishi kerak. Bunda ertak qahramonlari shakllaridan foydalanish maqsadga muvofiq. 2. Yoritqich foydalanish uchun qulay bo'lishi kerak. Bunda uni joydan joyga ko'chirish qulay bo'lishi, undan foydalanish, yoritish lampalarini almashtirish oson bo'lishini hisobga olish shart. 3. Yoritqich xonaga qo'yilganida xona interyeriga hamohang bo'lishini hisobga olish kerak. Uning hajmi va shakli xonaning katta-kichikligiga bog'liq. Katta xonalarga kattaroq qilib, kichikroq xonalarga kichikroq qilib loyihalash lozim.

Yoritqichlarni loyihalashda uni uch qismga bo'lib olish mumkin:

1. Yoritqichning yuqori qismi. 2. O'rta qismi. 3. Pastki qismi. Yoritish lampasini esa yoritqichning yuqori yoki o'rta qismiga mo'ljallash mumkin. Yoritish lampasi o'rnatilgan qismiga, albatta, panjara naqsh kompozitsiyasini loyihalash kerak. Yoritqichning pastki qismi esa tayanch vazifasini bajaradi. Bu qismlarning o'lchamini va shaklini topishda shakl hamda nisbat qoidasiga amal qilish kerak.

Bralarni loyihalashda ham ularning shakllarini va o'lchamlarini to'g'ri topish katta ahamiyatga ega. Braning shakli ham xonaning katta-kichikligiga, qanday maqsadlarda foydalanilishiga qarab tanlab olinadi. Xona qanchalik katta bo'lsa, braning o'lchamini ham shunchalik kattaroq olish mumkin. Bolalar xonasiga esa, bolalarga xos shakllardan tanlash kerak. Shakllari to'g'ri topilganidan so'ng unga kompozitsiya tuziladi. Braga, asosan, uning yorug'lik beradigan qismiga panjarali kompozitsiya tuzilishi lozim. Bunda uning har bir elementi bir-biriga tegib turishiga e'tibor berish kerak, shunda bu qismlar mustahkam bo'lib chiqadi. Braning asosiga esa, ruta, zanjira yoki namoyon naqshlardan kompozitsiyalar tuzish mumkin.

## Qandil va yoritqichlar

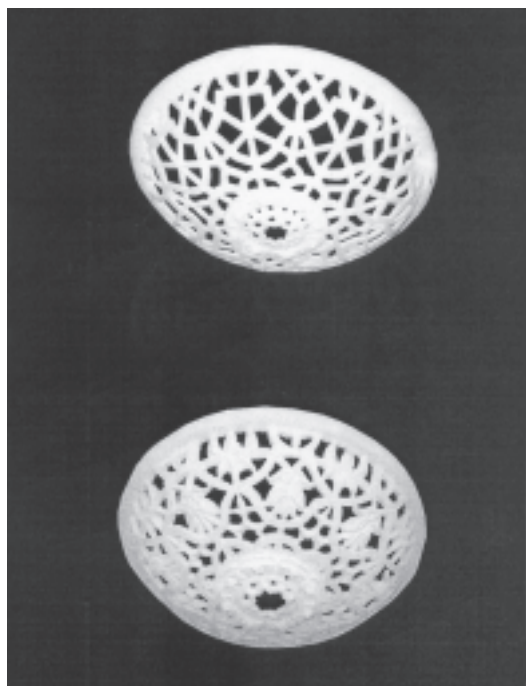



### **Savol va topshiriqlar:**

1. Qandillar haqida umumiy ma'lumot bering.
2. Qandil va yoritqichlarning qanday turlari bor?
3. Qandil va yoritqichning o'lcham hamda shakllari nimaga asosan tanlab olinadi?
4. Qandil va yoritqichlarga kompozitsiya tuzishda nimalarga e'tibor berish kerak?
5. Qandillar uchun shakl toping.
6. Yoritqichlar uchun shakl toping.
7. Topilgan shakllarga kompozitsiya tuzing.

## INTERYER VA EKSTERYERDA GANCH O'YMAKORLIGI KOMPOZITSIYALARI

Nozik va nafis ganch o'ymakorligi namunalari me'morchilik taraqqiyotining o'ziga xos xususiyatlarini ko'rsatuvchi badiiy vositalardan biridir. Ganchdan o'yib ishlangan o'yma turlari ko'p bo'lib, mohir o'ymakor ustalar ulardan foydalanib, mo'jizalar yaratib kelganlar. Ular binolarning tashqi, ayniqsa, ichki qismlarini nafis ganch o'ymakorligi bilan bezab, kishilarimizga estetik zavq baxsh etganlar. Bulardan tashqari, ustalar mahalliy sharoitga moslab, ya'ni xonalar qishda issiq, yozda salqin, yorug', keng, chiroyli bo'lishini nazarda tutib ish ko'rganlar. Ma'lumki, binodagi mehmonxona yozgi xona hisoblanib, u salqin bo'lishi uchun asosan shimolga qaratib qurilgan. Devorlari ikki qator sinchli qilib, ichi guvala yoki g'isht bilan to'ldirilgan. Devorlarning uzun qismi toq songa bo'lingan, masalan, uchga, beshga va yettiga. Devorlarda deraza, tokcha va taxmonlar uchun joylar qoldirilgan. Tokcha, taxmon va derazalari orasida joylar qoldirilib, ular o'yma namoyon bilan bezatilgan.

### Xona devorini qismlarga ajratish

Xonalarning balandligiga qarab sharafo qismining o'lchamini aniqlashni quyidagicha tavsiya etish mumkin:

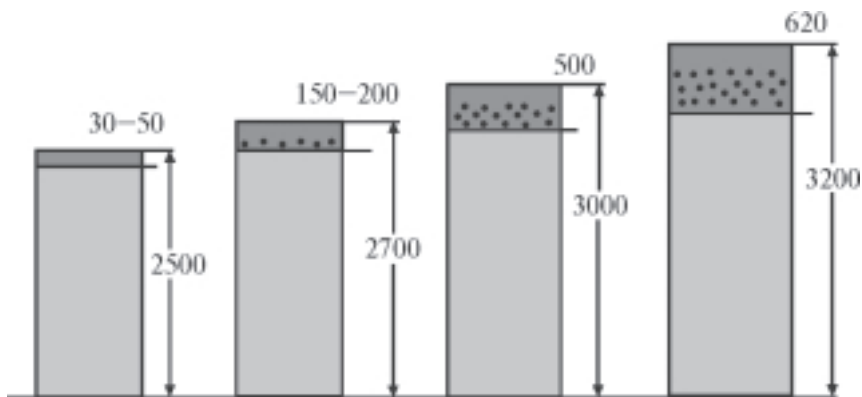

Devorning izora qismi balandligini belgilashda xona balandligini hisobga olish kerak. Agar xona qanchalik baland bo'lsa, izora ham shunchalik baland qilib, agar xona past bo'lsa, izora ham shunchalik kichik qilib belgilanadi, aks holda, xona qismlari nisbati va pardozi sifati buziladi.

Mohir ustalar devorning uzun qismini toq songa, masalan, uchga, beshga, yettiga bo'lganlar. Devorlarda deraza, tokcha va taxmonlar uchun joy qoldirilgan. Tokcha, taxmonlar va derazalar orasida joy qoldirilib, ular o'yma namoyon bilan bezatilgan. Ustalar binoning interyerini bezashda uni uch qismga bo'lishgan. Devorning pastki qismi **izora** (panel) bilan bezaganlar, o'rta qismiga ko'pincha tokcha, namoyon va daxana ishlangan. Devorning eng tepa qismini **sharafa** bilan bezatilgan, taxmon, tokcha va deraza chetlari **zanjira** naqsh bilan hoshiyalangan. Bu zanjirining eni ko'pincha 4—5 sm bo'ladi, chuqurligi bir necha mm dan oshmaydi, zanjiradan kattarog'i 12—20 sm bo'lgan **islimi** yoki **ruta** (hoshiya) naqsh deb ataladi. Bulardan tashqari tokcha, taxmon, deraza va boshqalarning chetiga raxlar qilingan, ruta zanjiralar ko'pincha quyma asosida ishlangan. Tokcha taxmonlarning sharafa oralig'ida joylar qoldirilgan, bu **kitoba** deb atalgan. Izora bilan tokcha orasida qoldirilgan joy **lali** deb yuritilgan. Tokchalar ichki qismining tepasiga yarim sharsimon qilib sharafa ishlangan yoki tokcha qismining tepasiga yarim sharsimon qilib sharafa ishlangan yoki tokcha bir necha kichkina bo'lakchalarga bo'linib, uning chetlari o'yma ganch bilan bezatilgan. Buni ustalar **tokchabandi** deb ataganlar. Ustalar tokchalarni har xil yo'llar bilan bezaganlar. Lali degan joyga o'simliksimon yoki geometrik naqshlar chizilgan. Kitobaga arabcha yozuvlar yozilib, chizib yoki o'yib bezatilgan, namoyonlarga esa ko'pincha gul tuvakli guldasta o'yma naqshlar tasviri tushirilgan.

Ganch o'ymakorligining ajralmas bir qismi bo'lgan xattotlik yozuvlarini loyihalash va o'yish hozirgi paytda ham o'z ahamiyatini yo'qotmagan. Xattotlik yozuvlarini asosan masjid va madrasalarni bezashda keng qo'llanib kelinmoqda. Bunday yozuvlarni loyihalashda quyidagilarni hisobga olish kerak:



## Xona devorlarini qismlarga ajratish

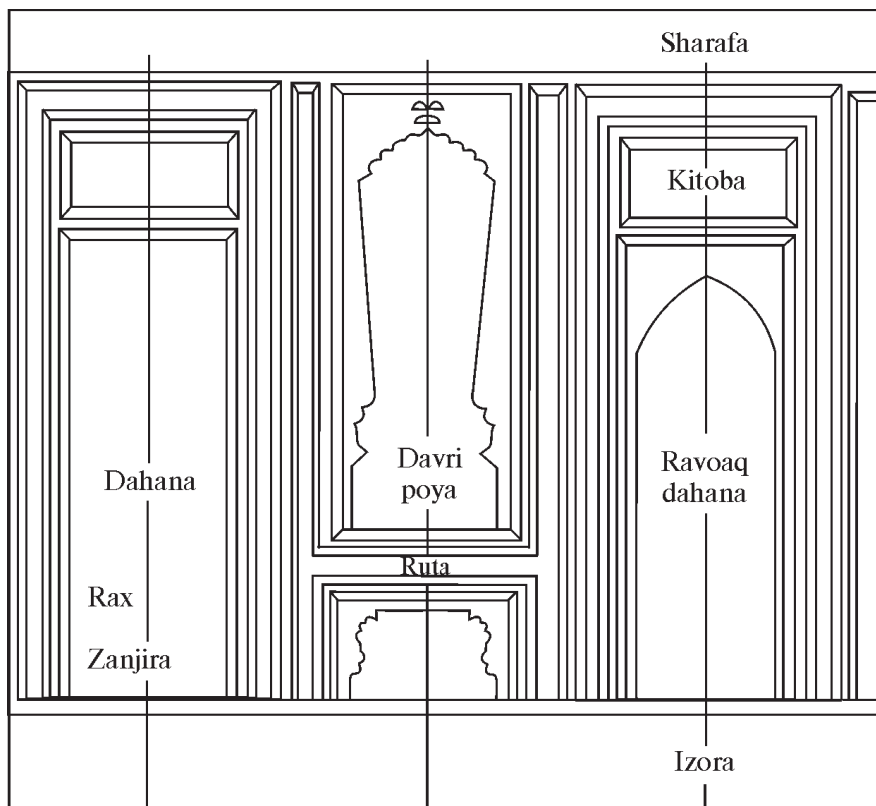

1. Yozuv joylashtirilishi kerak bo‘lgan joyni va uning shaklini to‘g‘ri tanlash lozim. Bunda kompozitsiyaning barcha qoidalari — simmetriya, ritm, markaz topish, shakl va nisbat qoidalarga amal qilish shart.

2. Yoziladigan yozuvning grammatik jihatdan to‘g‘ri yozilishiga e‘tibor berish kerak. Bunda o‘tmishda ijod qilib ketgan buyuk xattotlarning qoldirgan meroslaridan keng foydalanish mumkin.

3. Xonaning katta-kichikligiga, boshqa qismlardagi ishlatilgan naqshlarning turiga va katta-kichikligiga qarab harflarning turlari aniqlanadi.

## Devor bezagi



## Xattotlik yozuvlaridan namunalar



**Toshkentdagi A.A. Xo‘jayev nomli Respublika Dizayn  
kolleji devoriga ishlangan bezak**



**Savol va topshiriqlar:**

1. Interyer va eksteryerlar ma'nosini tushuntirib bering.
2. Ichki devorlar qanday qismlarga ajratiladi?
3. Devorni qismlarga ajratishda nimalarga e'tibor berish kerak?
4. Oq qog'ozga devorning qismlarga ajratilishini chizing.
5. Binoning qismlariga kompozitsiya tuzish uchun qismlarga ajratishda nimalarga e'tibor berish kerak?
6. Bino qismlari uchun shakl toping.
7. Topilgan shaklga kompozitsiya tuzing.

**Xulosa**

Milliy qadriyatlarimiz tiklanib, xalq hunarmandchiligi rivojlani-shiga kattadan katta yo'llar ochilib, yoshlarning bu yo'lda hunar o'rganishiga imkoniyatlar yaratilmoqda. Ushbu qo'llanma ganch o'ymakorligi mutaxassisligi uchun kompozitsiyalar tuzishda kichik bir yo'llanma hisoblanadi. Hunarni mukammal o'rganish uchun o'quvchi o'zi shu hunarga qiziqib, o'zi ustida ishlab, qiyinchiliklar va mehnatdan qo'rqmay hunarni egallashga harakat qilishi kerak. Bu esa o'quvchining xalq amaliy san'atiga bo'lgan mehr-muhabbatini yanada toblab, chiniqtirib, kelajakda yaxshi hunarmand bo'lib, o'z ona Vataniga, xalqiga chin dildan mehnat qiladigan fidoyilardan bo'lib yetishishiga yordam beradi.

## Atamalarning izohli lug'ati

**Axromatik rang** — grekcha — rangsiz degan ma'noni bildirib, ular bir-biridan qabul qiladigan yoki tarqatadigan yorug'lik kuchi bilan farq qiladi. Masalan, oq, kulrang, qora rangdan yorug'lik kuchi bilan farq qiladi.

**Anorgul** — naqqoshlikda va boshqa san'at turlarida ishlatiladigan anor elementidan tashkil topgan o'simliksimon naqsh. Anorgul qadimdan ishlatilib kelinayotgan naqsh turi bo'lib, ko'pincha Farg'ona naqsh uslublarida ayniqsa ko'p ishlatiladi. Bu naqsh turi hayotdagi to'qchilik, to'kin-sochinlik ramzi sifatida ifodalanadi.

**Ari zanjiri** — ari ini shakliga o'xshatib o'yilgan zanjira turi. U qadim zamondan ishlatib kelinayotgan zanjira turlaridan biri bo'lib, ganchkorlikda yog'och o'ymakorligi kabi san'at turida ishlatiladi.

**Araki sharafa** — taqsimlari to'g'ri chiziq bo'yicha bir-biriga ulanib ketgan sharafa. Bu sharafa qadim zamondan rivojlanib kelayotgan me'morchilikda qo'llaniladigan bezak turi.

**Asosiy ranglar** — tabiatdagi sariq, qizil, zangori ranglar. Shu ranglarni bir-biriga ozmi-ko'pmi aralashtirish natijasida boshqa ikkinchi darajali ranglar kelib chiqadi.

**Bodom** — bodomni stillashtirib tasvirlangan o'simliksimon naqsh elementi. Bodomni baxt-iqbol ramzi tariqasida ishlatishadi.

**Bayt** — arab alifbosida badiiy qilib ishlangan she'riy o'yma naqsh.

**Besh-sakkiz-o'n ikki raxli girix** — geometrik naqsh turlaridan biri.

**Bargi madoxil** — barg shaklidagi madoxil turlaridan biri. Bu naqsh turi qadimdan ishlatilib kelingan bo'lib, Xalq Amaliy san'atining barcha turlarida qo'llaniladi.

**Bargi xurmo** — o'simliksimon naqsh turi, xurmo daraxti bargining stillashtirib olingan tasviri.

**Guli chorbarg** — to'rt yaproqli gul naqsh bo'lib, o'simliksimon naqsh turiga kiradi.

**Gajak panjara** — gajaksimon naqsh elementidan tashkil topgan panjara.

**Daxana** — me'morchilikda devor yoki peshtoq pilpoyasi yuzasida ajratilgan to'g'ri turtburchak hamda ravoqli shakl bo'lib, peshtoqdagi daxanalar ustma-ust o'rnatilgan bo'ladi.

**Yelpig'ich zanjira** — yelpig'ich shaklini eslatuvchi zanjira turi.

**Yordamchi tanob** — naqsh kompozitsiyasidagi ikkinchi darajali chiziq.

**Zanjirayi islami yak raftor** — ikki tomonga o'sib boruvchi bir bandli naqsh.

**Izora** — xona devorining pastki bezak qismi.

**Islimi mehrob** — o'simliksimon naqshlar bilan to'ldirilgan mehrob.

**Islimi pangori** — sirkul bilan bajarilgan islamiy naqsh turi.

**Islimi duraftor** — ikki yo'nalishli ruta islamiy hoshiya naqsh.

**Kitoba** — ganchkorlikda Qur'oni karim sura va oyatlarini o'yma ganch yoki naqshli qilib yozilgan namoyon. Yozuvli bezak.

**La'li** — ganch o'ymakorligida eshik tepasidagi to'rtburchak joy.

**Panjara** — tobadon, arxitektura detali bo'lib, binoning tuynuk, darcha va boshqa joylariga bezak sifatida ishlatiladi.

**Ruta** — ikki tomonga ulanuvchi naqsh taqsimi, hoshiya naqsh.

**Sirtmoq** — boftaning bir turi bo'lib, uni bandi rumiy deb ham ataladi.

**Tokcha** — xona devoriga maxsus o'yib ishlangan joy.

**Tanob tortish** — naqsh kompozitsiyasining asosiy shakl beruvchi elementini chizish.

**Sharafa (арабча)** — karniz, muqarnas shaklidagi karniz.

**Qandil** — yoritqich, arxitektura detali bo'lib, xonani yanada chiroyli qilib turadi.

## FOYDALANILGAN ADABIYOTLAR RO‘YXATI

1. *I. Karimov*. Buyuk kelajagimizning huquqiy kafolati. — T.: «Sharq», 1997.
2. *I. Karimov*. Yuksak malakali mutaxassislar — taraqqiyot omili. — T.: «O‘zbekiston», 1995.
3. *S. Bulatov*. «O‘zbek xalq Amaliy bezak san’ati». — T.: «Mehnat», 1991.
4. *I. Azimov*. «O‘zbekiston naqshu nigoralari». — T.: G‘ofur G‘ulom nomidagi Adabiyot va san’at nashriyoti, 1987.
5. *П. Ш. Зоҳидов*. «Ферганская роспись». — T.: Государственное Издательство Художественной литературы. УзССР, 1960.
6. *N. R. Qayumov, S.R. Bahodirova, A. A. Qayumov*. «Rang ruhiyat, salomatlik», — T.: 2006.
7. *M. M. Prisa*. «Toshkent ganchkorligi». — T.: «O‘zbek Davlat badiiy adabiyotlar nashriyoti» 1961.

## MUNDARIJA

Kirish .....	3
Ganchkorlik san'ati tarixi .....	4
Ganch o'ymakorligi maktablari .....	6
Kompozisiya haqida asosiy ma'lumotlar .....	47
Komponovka haqida ma'lumotlar .....	48
Kompozitsiyada simmetriya .....	49
Kompozitsiyada ritm .....	49
Stilizasiya .....	50
Markaz topish .....	50
Shakllarni teng qismlarga bo'lish .....	50
Kompozitsiyada yorug'lik NUR va soya .....	51
Rangshunoslik haqida ma'lumotlar .....	52
Axromatik va xromatik ranglar .....	53
Ranglarning asosiy xususiyatlari .....	54
Asosiy ranglar .....	56
Ranglarni aralashtirish qoidalari .....	56
Ranglarning insonlarga ta'siri .....	57
Kompozitsiyada ranglarni loyihalash .....	58
Ganch o'ymakorligi naqsh elementlari va gullar .....	60
Ganch o'ymakorligida ishlatiladigan naqsh elementlari .....	62
Kompozisiya va pardozi turlari .....	66
Kompozisiya chizishning asosiy qoidalari .....	68
Naqsh namunalarini chizish .....	71
Zanjira naqsh kompozitsiyalari .....	84
Hoshiya naqsh kompozitsiyasi va uning turlari .....	85
Aylana naqsh kompozitsiyasi .....	87
Turunj va uning turlari .....	88
Namoyon va uning turlari .....	90
Munabbat naqsh turlari .....	93
Munabbat naqshlar .....	94
Geometrik naqshlar va ularning turlari .....	95
Madaniy-maishiy buyumlarni loyihalash .....	98
Toshoyna yuzasiga ganch kompozitsiyalarini loyihalash .....	108
Quyma ganch (lepkalar) elementlarini loyihalash .....	109
Sharafa va uning turlari .....	111
Panjara va uning turlari .....	113
Qandillar va yoritqich (bra)larni loyihalash .....	115
Interyer va eksteryerda ganch o'ymakorligi kompozitsiyalari .....	119
Atamalarning izohli lug'ati .....	125
Foydalanilgan adabiyotlar ro'yxati .....	126

*Norxo'ja Qayumov*

## **LOYIHALASH**

*Kasb-hunar kollejlari uchun o'quv qo'llanma*

«Sharq» nashriyot-matbaa aksiyadorlik kompaniyasi  
Bosh tahririyati Toshkent — 2007

Muharrir	<i>A. Ziyadov</i>
Badiiy muharrir	<i>J. Gurova</i>
Texnik muharrir	<i>A. Solihov</i>
Musahhihlar	<i>M. Qosimova, Sh. Xurramova</i>
Kompyuterda sahifalovchi	<i>B. Boboxo'jayeva</i>

Bosishga 24.08.07. da ruxsat etildi. Bichimi  $60 \times 90^{1/16}$ . «Tayms»  
garniturasida ofset bosma usulida bosildi. Shartli 8,0 b. t. Nashr. t. 8,2.  
Adadi 1100 nusxa. 233-raqamli buyurtma.

«ARNAPRINT» MCHJ da sahifalanib, chop etildi.  
Toshkent, H. Boyqaro ko'chasi, 41.