

**Sh. UBAYDULLAYEV, B. GAFUROV, O. ORTIQOV**

---

---

# **SHAQIRIWGA SHEKEMGI BASLANGISH TAYARLIQ**

---

---

Orta bilimlendiriw mákemeleriniń 10-klası hám orta arnawlı,  
kásip óner bilimlendiriw mákemeleriniń oqıwshıları ushın sabaqlıq

Qaraqalpaqsha birinshi basılımı

Ózbekistan Respublikası Xalıq bilimlendiriw  
ministrliği tastıyıqlagan

Ózbekistan Respublikası Qorganıw ministrliği ekspert  
keńesi tárepinen baspaǵa usınıs etilgen

**UOK 355.233.11(075.3) = 512.121**  
**KBK 68.49ya72**

*Pikir bildiriwshiler:* **A. SHUMAN** — Ózbekistan Respublikası Qorǵanıw ministrıǵı, Áskeriy kadrlardı tayarlaw basqarması baslıǵı, polkovnik;  
**SH. URINOV** — Ózbekistan Milliy universiteti áskeriy kafedrası baslıǵı, polkovnik;  
**L. DAVIROV** — Nizamiy atındaǵı TMPU áskeriy kafedrası baslıǵı, podpolkovnik;  
**A. SOTVOLDIYEV** — Nizamiy atındaǵı TMPU áskeriy kafedrası docenti.

**Qaraqalpaqsha awdarmaǵa pikir bildiriwshi:**

**A. Sultanov** — Nókis qalası 2-sanlı mektep muǵallımı.

**Ubaydullayev Sh. hám basq.**

**Shaqırıwǵa shekemgi baslanǵısh tayarlıq** [tekst]: 10-klass ushın sabaqlıq/  
Sh. Ubaydullayev, B. Gafurov, O. Ortiqov. — Nókis: «Bilim», 2017. —192 b.  
ISBN 978-9943-16-413-0

Bul qollanbada Ózbekistan Respublikasınıń qorǵawdıń nızamlı tiykarları, Qurallı Kúshler armiyalarınınıń túrleri hám olardıń dúzilisi, áskeriy Ustavlar haqqında túsinikler, sap ámellerin orınlaw, atıw quralları hám áskeriy texnika túrleri, olardan paydalanıw usılların úyreniw menen birge, fizikalıq sıpat, shıdamlılıq, kúshlilik, tezlik, shaqqanlıq boyınsha fizikalıq shınıǵıwları orınlaw qaǵıydaları, áskeriy kásipti tolıq iyelemekshi bolǵan oqıwshılarga áskeriy oqıw orınları hám oqıwǵa qabıllaw qaǵıydaları haqqında maǵlıwmat berilgen.

UOK 355.233.11(075.3)=512.121  
KBK 68.49ya72

*Respublika maqsetli kitap qorı qarjıları esabınan basıp shıǵarıldı*

© **Sh. Ubaydullayev hám basqalar, 2017-j.**

© **«ILM ZIYO» baspa úyi, 2017-j.**

*Qaraqalpaqsha awdarma*

© **«Bilim» baspası, 2017-j.**

ISBN 978-9943-16-413-0

---

---

## KIRISIW

Jaslardıń shaqırıwǵa shekemgi baslanǵısh tayarlıǵında Ózbekistan Respublikasınıń «Ulıwma áskeriy minnetlik hám áskeriy xızmet haqqında»ǵı Nızamı tiykarında, «Shaqırıwǵa shekemgi baslanǵısh tayarlıq» pání jaslardı Ózbekistan Respublikası Qurallı Kúshleri qatarında xızmet etiwge tayarlawdıń quramlıq bólegi bolıp, orta bilim beriw mákemeleri ushın májbúriy oqıw pání esaplanadı.

Jaslardıǵa bilim beriw barısında «Shaqırıwǵa shekemgi baslanǵısh tayarlıq» pániniń wazıypası tómendegilerden ibarat:

- mámleketti qurallı topılıslardan qorgaw hám mámleketti qorgaw haqqındaǵı ózleriniń Ózbekistan Respublikası Konstituciyalıq huqıq hám wazıypaların, áskeriy (2000-jıldan baslap qorganıw) doktrinamızdıń qorganıw xarakteri hám maqsetlerin, Ózbekistan Respublikası Qurallı Kúshleri hám de basqa armiya túrleriniń maqset hám wazıypaların puqta bilip alıwları;

- Ózbekistan Respublikasınıń «Qorganıw haqqında»ǵı, «Ulıwma áskeriy minnetlik hám áskeriy xızmet haqqında»ǵı Nızamların, Ministrler Kabinetiniń «Ózbekistan Respublikası puqaraların mobilizaciyalıq shaqırıw rezervindegi xızmetin shólkemlestiriw haqqında»ǵı qararın, Ózbekistan Respublikası puqaralarınıń áskeriy esabı haqqındaǵı Ustavın, áskeriy xızmetti ótewden bas tartıw hám islengen áskeriy jinayatlar ushın nızamlarda belgilengen administrativlik hám jinayiy juwapkershiliklerdi biliwleri;

- áskeriy ant hám Ózbekistan Respublikası Qurallı Kúshleriniń Ustavlarınıń tiykarǵı talapların tereń ańlaǵan halda úyreniwleri;

- áskeriy bólimniń qurallanıwı, áskeriy texnikası hám jeke quramınıń jaylasıw isleri menen tanısıwları;

- áskeriy is tiykarların, zárúr bolǵan áskeriy bilimlerdi hám ámeliy kónlikpelerdi, sonday-aq, fizikalıq shınıǵıwdı hám ruwxıy tetik bolıwdı úyreniwleri;

- puqaralıq qorganıwdı hám medicinalıq bilim tiykarların iyelewleri;

- «Shaqırıwǵa shekemgi baslanǵısh tayarlıq» pánin ózlestirgen oqıwshılar Ózbekistan Respublikası Qurallı Kúshleri qatarına áskeriy xızmetke shaqırılǵan payıtta Watandı qorgawda óziniń Konstituciyalıq wazıypasın

kemshiliksiz orinlawı hám qısqa múddette olarğa isenip tapsırılğan zamanagóy qurallar hám de áskeriy texnikalardı biliwleri kerek.

Jaslarga áskeriy bilim beriwde olarğa armiyanın oqıw-jawıngerlik xızmetinde orınlanatuğın shınığıwlar, háreketler hám ámellerdi áskeriy bölimlerdegidey mümkinshiligi bolgansha jaqınlastırılğan halda úyretiw názerde tutıladı. Bul shınığıwlardı kóp mártebe tákirarlaw nátiyjesinde jaslarda zárúr áskeriy bilimler hám kásiplik kónlikpeler tiykarları júzege keledi.

Shaqırılıwshılardı áskeriy xızmetke tayarlaw Ózbekistan Respublikası Ministrler Kabinetiniń ulıwma basshılıǵı astında ótkeriledi. Qaraqalpaqstan Respublikası Ministrler Keńesi, wálayatlar, qala hám rayon hákimleri shaqırılıwshılardı áskeriy xızmetke tayarlaw jumısların qarǵı hám materiallıq-texnikalıq jaqtan támiyinlewdi ámelge asıradı, oqıw-materiallıq bazasın payda etken jaǵdayda bunday tayarlıqtıń shólkemlestiriliwi ushın juwapker esaplanadı.

Shaqırılıwshılardı áskeriy xızmetke tayarlawdı shólkemlestiriw, ámelge asırıw hám nátiyjelerin baqlap barıw, «Shaqırılıwǵa shekemgi baslanǵısh tayarlıq» pániniń oqıtılıwın metodikalıq jaqtan támiyinlew Ózbekistan Respublikası Qorǵanıw ministrliǵı, sonday-aq, bilimlendiriw orınları bolǵan ministrlikler, Mámleketlik komitetler hám basqarmalar tárepinen ámelge asırıladı.

«Óz gárezsizligi hám azatlıǵınıń qádirin bilmeytuğın, onı qorgay almaytuğın, buǵan kúsh-qúdireti jetpeytuğın millet heshqashan erkin jasay almaydı», degen pikirdiń tariyxıy bir dálili sıpatında «Eger kimde-kim, óz armiyasın baqpaşa, erteń ózgeniń armiyasın baǵıwǵa májbúr boladı», degen hikmetli sózdi heshqashan umıtpaw kerek, dep oylayman. Bul sózlerde tek ǵana tereń máni bolıp qoymay, al júdá ashshı haqıyqatlıq bar», degen edi birinshi Prezidentimiz I. A. Karimov óziniń «Milliy armiyamız gárezsizligimizdiń, tınısh hám paraxat turmısımızdiń bekkem kepilligi bolıp tabıladı», degen kitabında.

Biziń jámiyetimizde Qurallı Kúshler xalıqtıń jan-táni, mámleket gárezsizligi, onıń aymaqlıq pütünligi, tınısh turmısı hám dóretiwshilik miynetiniń kepili, jaslardı ruwxıy ádep-ikramlıqqa tárbiyalawdıń úlken mektebi bolıp qalaberedi.

Ózbekistan gárezsizlikke eriskennen soń, respublika DOSAAFınıń 1991-jıl 23-noyabrde bolıp ótken VIII gezeksiz Quraltayında Ózbekistan Respublikası qorǵanıwına kómeklesiwshi «Vatanparvar» shólkemin dúziw haqqında qarar qabil etildi. Sonday-aq, shólkemniń jańa ustavı tastıyqlandı. «Vatanparvar» shólkemi Ózbekistan DOSAAFınıń nızamlı miyrasxorı dep daǵazalanıp, onıń sistemasındaǵı barlıq shólkemler «Vatanparvar» shólke-miniń qaramaǵına ótti.

Shaqırılıwshılardıń áskeriy-texnikalıq qánigelikleri boyınsha tayarlıǵı Ózbekistan Respublikası qorǵanıwǵa kómeklesiwshi «Vatanparvar» shólkeminiń oqıw orınlarında ámelge asırıladı. Baǵdarı boyınsha áskeriy esaptaǵı qánigeliklerge sáykes orta ulıwma bilim beriw hám orta arnawlı, kásip óner bilimlendiriw orınlarında bilim alıp atırǵan shaqırılıwshılar áskeriy texnika qánigelikleri boyınsha tikkeley usı orınlarında tayarlıqtan ótkeriledi. Ózbekistan Respublikası qorǵanıwǵa kómeklesiwshi «Vatanparvar» shólkeminiń oqıw orınlarında áskeriy texnika qánigelikleri boyınsha tayarlıqqa on jeti jasqa tolǵan, densawlıǵına qaray, áskeriy xızmetke shaqırılıwı tiyis bolǵan jaslar qabıllanadı.

Házirgi waqıtta qorǵanıwǵa kómeklesiwshi «Vatanparvar» shólkemi sistemasında Qaraqalpaqstan Respublikası, Tashkent qalası, 12 wálayat, 179 qala hám rayon keńesleri xızmet kórsetpekte. Miynet jámaátlerinde, oqıw orınlarında, xalıq jasaytuǵın jerlerde shólkemlestirilgen on mınnan artıq baslanǵısh shólkemler óz qatarına úsh yarım millionnan artıq aǵzalardı birlestirgen. Olardıń xızmeti jaslardı miynetke, Watanımızdı qorǵawǵa tayarlaw, olardıń siyasiy, ruwxıy dúnya qarasarın ósiriw, xalqımızdıń bay tariyxı, dańqlı jawıngerlik dástúrleri hám qádiriyatlarına bárqulla sadıq ruwxta tárbiyalaw, sporttıń áskeriy hám ámeliy túrlerin rawajlandırıwdan ibarat bolıp tabıladı.

Qoparıwshı ekstremistlik kúshlerden mámleketimizdi isenimli qorǵawǵa tayar turıwı ushın bárqulla saq bolıw, turaqlı tayarlıq kóriw kerek. Usıdan kelip shıqqan halda qorǵanıwǵa kómeklesiwshi «Vatanparvar» shólkeminiń dıqqatın mámleketlik hám jámaátlik shólkemleri menen ámeliy birge islesiwdi ornatiwǵa, jaslardı fizikalıq jaqtan shınıqtırıp, áskeriy-texnikalıq bilimler menen qurallandıruwǵa, shıdamlı, sabırlı, márt, ruwxıy kámil insan etip tárbiyalawǵa qaratılmaqda.

Sonlıqtan mámleketimiz tınıshlıǵı hám paraxatshılıǵın isenimli qorǵay alatuǵın, háreketshen, jawıngerlik qábleti joqarı, hár tárepleme jaqsı támiyinlengen Qurallı Kúshlerdi qalıplestiriw dáwir talabı, turmıs sonı kórsetpekte. Hár tárepleme jetilisen, márt, batır, watandı súyiwshi jigıt-qızlardı tárbiyalaw keń kólemlı kóp qırılı wazıypa.

Sonlıqtan, óz ara doslıq, tatıwlıq, tuwısqanlıq sezimlerin jáne de bekemlew, hár túrli unamsız kórinislerdiń aldın alıw maqsetinde «Watandı mártler qorǵaydı!», «Kúsh — ádalatta», «Saptaǵı dostıńdı húrmetle», «Áskeriy xızmetshiniń ruwxıy kórinisi» temalarında gúrrińler, ushırasıwlar, kórik-tañlawlar ótkerilip atır. Jaslardıń áskeriy watandı súyiwshilik tárbiyasında áhmiyetli qural bolǵan ullı ata-babalarımızdıń Watan azatlıǵı jolındaǵı qaharmanlıq gúresleri, tariyxıy ullı insanlar, xalıq qaharmanları Shıraq, Tu-

maris, Spitamen, Muqanna, Maxmud Tarobiy hám ullı áskerbasshılarımız: Jalaliddin Manguberdi, Amir Temur, Zahiriddin Muhammad Babur erliklerin maqtanish etiwshi bayanatlar hám gürriñler ótkerilmekte. Bunday bayanatlar hám gürriñler, hár túrli ushırasıwlar shólkemlestiriwden maqset, jaslarımız ata-babalarımızdıń bay miyrasların keń hám hár tárepleme úyreniwge, Qurallı Kúshlerimizde xızmet etiw hárbir Ózbekistan puqarasınıń Konstituciyalıq wazıypası ekenligin, Watan shegaralarınń qáwipsizligi, jurtımızdıń tınıshlıgın támiyinlew muqáddes wazıypa ekenligin adamlarımızdıń sanasına síndiriwden ibarat.

Ğárezsizligimiz sebepli xalqımızdıń turmıs tárizi, dástúrleri, úrp-ádetleri hám qádiryatları qayta tiklenip atırǵan bir dáwirde, jaslardıń sanasına Watan tuyǵısın síndiriw, ruwxıylıqtı qalıplestiriwde hám olardı áskeriy watandı súyiwshilik ruwxta tárbiyalaw zárúr áhmiyetke iye.

Ózbekistanımız bunday hürmetke, ılayıq. Sebebi, dúnya civilizaciyasına úlken úles qosqan Musa al-Xorazmiy, Axmed al-Farǵoniy, Imom al-Buxoriy, Abu Mansur al-Moturudiy, Abu Ali ibn Sino, Abu Rayxan Beruniy, Burxaniddin al-Marǵuloniy, Ahmad Yassawiy, Bahawiddin Naqshband, Mırza Ulǵbek, Alisher Nawayı sıyaqlı ullı ruwxıylıq hám aǵartıwshılıq iyeleri, Shıraq, Spitamen, Muqanna, Jalaliddin Manguberdi, Amir Temur, Zahiriddin Muhammad Babur sıyaqlı áskeriy danıshpanlarımızdı xalqımız sheksiz maqtanish etedi.

1992-jil 3-iyulda Ózbekistan Respublikası Oliy Kengashi «Qorǵanıw haqqında»ǵı, «Ulıwma áskeriy minnetlik hám áskeriy xızmet haqqında»ǵı, «Alternatalıq xızmet haqqında»ǵı Nızamların qabıl etti hám usı kúni «Áskeriy ant» teksti tastıyqlandı. Qurallı Kúshler qurılısınıń huqıqiy bazasın jaratıwdıń birinshi basqıshı 1995-jil 30-avgustda Ózbekistan Respublikası Oliy Majlisiniń I shaqırıq III sessiyasında Ózbekistan Respublikası Áskeriy doktrinasın qabıllaw menen juwmaqlandı. Doktrina áskeriy qurılıstıń baǵdarın, mámleket hám Qurallı Kúshlerdiń urısqa tayarlıq, urıs alıp barıw jolların belgilewshi rásmiy kóz qarasar hám qaǵıydalar sisteması bolıp esaplanadı. Ol mámlekettiń siyasiy basshılıǵı tárepinen islep shıǵıladı hám onıń tiykarǵı baǵdarları, óndiris kúshleriniń rawajlanıwı ilim jetiskenlikleri dárejesi, itimallılıǵı bolıwı múmkin urıs haqqındaǵı túsınikler menen baylanıshı bolıp tabıladı.

Ózbekistan Respublikası Qurallı Kúshlerin qalıplestiriwdiń dáslepki basqıshınıń juwmaqlanıwı 1992-jil 8-dekabrde bolıp ótken Ózbekistan Respublikası Oliy Kengashiniń XI sessiyasına tuwrı keldi. Bul sessiyada mámleketimizdiń Tiykarǵı Nızamı — Ózbekistan Respublikasınıń Konstituciyası qabıl etildi. Bul Nızam Qurallı Kúshlerimizdiń mámlekettegi

huqıqıy jaǵdayın bekkemlegen, onıń bas wazıypaların, tariyxıy wazıypasın belgilep bergen tiykarǵı nızam boldı.

Konstituciyanıń XXVI babı qorǵanıw hám qawıpsızlıq máselelerine baǵıshlanadı. Onıń 125-statyasında: «Ózbekistan Respublikası Qurallı Kúshleri Ózbekistan Respublikasınıń mámleketlik suverenitetin hám aymaqlıq pütünligin, xalıqtıń tınısh turmısın qorǵaw ushın dúziledi», dep belgilendi. Ózbekistan Respublikası Konstituciyasınıń 52-statyasına muwapıq, «Ózbekistan Respublikasınıń qorǵaw — Ózbekistan Respublikasınıń hár bir puqarasınıń wazıypası», dep belgilenedi.

Ǵárezsizligimiz daǵazalangán dáslepki kúnlerden-aq Ózbekistan Respublikası mámlekettiń ekonomikalıq, siyasiy, sociallıq rawajlanıwına, mámlekette hám Oraylıq Aziya regionında tınıshlıq hám turaqlılıqtı bekkemlewge itibar qaratilǵan.

Usı másele ni mámleket qorǵanıw qúdiretin, onıń milliy qawıpsızlıǵın isenimli támiyinlew shártlerinde ǵana sheshiw múmkin bolıp, oǵan ekonomikalıq, siyasiy, huqıqıy, shólkemlestiriwshilik hám áskeriyy xarakterdegi ilajlar sistemasında birden-bir mámleket siyasatın júrgiziw arqalı erisiledi. Usı ilajlardı ózinde jámlegen hújjet 1995-jıl 30-avgustda Ózbekistan Respublikası Oliy Majlisi tárepinen qabıl etilgen áskeriyy doktrina esaplanadı. Solay etip, ámelde birinshi márte dúzilgenliginiń tórtinshi jılında jas ǵárezsiz mámleket óziniń ilimiy tiykarlangán áskeriyy doktrinasına iye boldı.

XX ásir diń sońǵı bes jıllıǵı dáwirinde dúnyada, kontinentte hám mámlekette payda bolǵan geosiyasiy jaǵday esapqa alınıp, ámeldegi áskeriyy doktrina rawajlandırılıp barıldı hám 2000-jıldan baslap, qorǵanıw doktrinası sıpatında ámelge kirgizildi. Ózbekistan Respublikasınıń qorǵanıw doktrinası — ulıwma mámleketlik áhmiyetke tiyisli úlken hújjet. Ol mámleket strategiyasınıń áhmiyetli bólegi bolıp, áskeriyy siyasat tiykarında, áskeriyy xızmet hám áskeriyy qurılıstıń baǵdarı hám áskeriyy kadrlar ushın májbúriy esaplangán áskeriyy teoriya hám ámeliyattıń tiykarǵı, jetekshi, rásmiy qabıl etilgen qararlar hám qaǵıydalardı kórsetedi.

Ózbekistannıń qorǵanıw doktrinası Oraylıq Aziya aymaǵında házirgi áskeriyy-siyasiy jaǵday, áskeriyy qawıptıń jasırın túrdegi derekleri, baslı áskeriyy strategiyalıq wazıypalar, qurılıs principi hám Qurallı Kúshlerdi qollanıw shártleri, Qurallı Kúshler, xalıq hám de mámleketti qorǵanıwǵa tayarlaw máselelerin óz ishine alǵan. Qorǵanıw doktrinasınıń principi qorǵanıw máselelerin túsiniw hám sheshiwde kóz qaraslardıń birligin támiyinlewde úlken áhmiyetke iye.

Ózbekistan Respublikasının qoǵanıw doktrinası úsh tiykarǵı bólimnen ibarat:

I. Ulıwma qaǵıydalar.

II. Doktrinanın siyasiy tárepleri.

III. Doktrinanın áskeriy-shólkemlestiriw tárepleri.

Áskeriy doktrinanın tiykarǵı ústinlikleri tómendegishe: siyasiy kóz qarastan «urıs hám áskeriy topılıstı saplastırıw — baslı strategiyalıq baǵdar», degen qaǵıydanın bar ekenligi. Usı múnásibet penen Ózbekistan Respublikası tómendegishe kórsetilgen anıq wazıypalardı óz juwappershiligine aladı.

- Ózbekistan Respublikası yamasa Ózbekistan menen óz ara áskeriy járdem haqqındaǵı shártnamalarga baylanıslı basqa mámleketlerge islengen basqınshılıqtı qaytarıwdan tısqarı jaǵdaylarda óz Qurallı Kúshlerin ózge mámleketlerge qarsı qollanbaydı;

- hesh kimge qáwip salmaydı hám dúnyanın hesh bir mámleketin óziniń dushpanı dep esaplamaydı hám de olardıń heshbirine ya aymaqlıq, ya basqa dawagerlik qılmaydı hám xalıq aralıq huqıq tiykarları, óz ara qáwipsizlik máplerin inabatqa alǵan halda barlıq mámleketler menen qatnas ornatiwǵa tayar;

- yadrosızlıq principlerin qollap-quwatlaydı, boysınadı;

- yadro quralın ornalastırmaw, islep shıǵarmaw hám satıp almaw.

Ózbekistan usı principlerge ámel etip qalmastan, aymaǵımızda tınıshlıq hám paraxatshılıq bolıwın qáleydi, sonıń ushın imkanıyatı barınsha gúresedi, hám de sózsiz aqıl-oyınıń jeńisi, óz erki arqalı erisiledi, dep esaplaydı.

Áskeriy shólkemlestiriwshilik haqqında qoǵanıw doktrinası Oraylıq Aziya aymaǵınıń ózine tán táreplerin, áskeriy qáwiptiń jasırın dereklerin, házirgi zaman urıslarına tán xarakter hám aqıbetlerin esapqa alıp, baslı áskeriy strategiyalıq wazıypalardı anıq belgileydi. Bul, tınıshlıq dáwirinde zázúr, jetkilikli dárejede respublikanın aymaqlıq pütünligin, onıń suverenitetine baǵdarlangan hár túrli jalǵanlardı hám topılıslardı pútkilley joq etiwdi kepillewshi mámlekettiń qoǵanıw qúdiretin saqlaw, gárezsiz túrdigi sıyaqlı jámaátlik qáwipsizligi haqqındaǵı Shártnamasına qatnasıwshı mámlekettiń Qurallı Kúshleri menen birgelikte basqınshılarga soqqı beriw ushın onıń Qurallı Kúshleriniń barmulla hár tárepleme tayarlıǵın támiyinlew bolıp tabıladı. Urıs waqtında — basqınshılıqtıń kepillengen tárizde qaytarılıwı: óz kúshleri sıyaqlı Ózbekistan Respublikası menen muwapıq shártnamalarga tiykarlangan, basqa mámleketlerdiń áskeriy kúsh-qúdireti birgeliginde basqınshılarga qıyratıwshı soqqı beriw.



Áskeriy doktrinası Qurallı Kúshlerdiń qurılıw principielerin belgileydi. Bunda, atap aytqanda, Ózbekistan Respublikasınıń qorǵay alatuǵın armiya túrlerin, teńdey rawajlandırıw ornatılǵanlıǵı kórsetilgen. Demek, qorǵanıw doktrinası Qurallı Kúshler aldında turǵan wazıypalardı joqarı dárejede orınlaw maqsetinde tez hám jawıngerlik tayarlıq mashqalalarınıń ulıwma túrlerin, jeke quramınıń tálim-tárbiyasınıń ústinligin kórsetip bergen.

Doktrinada Oraylıq Aziya aymaǵı házirgi payıtta xalıq aralıq terroristlik, diniy ekstremizmdi hám dogmanı en jaydırıwǵa, aymaқтаǵı mámleketlerdi ózleri tańlaǵan demokratiyalıq rawajlanıw jolınan qaytarıwǵa urınıp atırǵan — qoparıwshılıq oraylardıń júdá mápdar obyektine aylanıp atırǵanı esapqa alınǵan. Bunday sharayatta mámlekettiń eń áhmiyetli wazıypası Qorǵanıw ministrligi, zamanagóy qural-jaraqqa iye, professionallıq jaqtan jaqsı tayarlangan bólim hám bólimshelerdi shólkemlestiriw, mámlekettiń birden-bir qorǵaw hám qorǵanıw sistemasın, barlıq armiya túrleri hám basqarmaları óz ara birge islesiwdiń nátiyjeli mexanizmin qalıplestiriwden ibarat bolıp tabıladı.

Qabıl etilgen doktrina pútkilley qorǵanıwshılıq qásiyetine iye bolıp, Ózbekistan Respublikasınıń tınıshlıqtı súyiwshi siyasatınıń kórinisi esaplanadı. Doktrinada ministrlık hám basqarmalardıń, mámleketlik hám mámleketlik emes shólkemleri, mákemeleriniń mámleketlik qorǵanıw qáiletin támiyinlewdegi ornı hám juwapkershiligi belgilep berilgen. Doktrina qaǵıydaların ámelge asırıw Watanımızdıń hárbir puqarası ushın muqáddes wazıypa.

Aymaǵımızdaǵı áskeriy-siyasiy jaǵday, Qurallı Kúshlerde ámelge asırılıp atırǵan reformalar, jaslardıń áskeriy xızmetke qızıǵıwınıń kúsheyiwı hám de mámlekettiń qorǵanıw qúdiretin jáne de bekkemlew maqsetinde «Ulıwma áskeriy minnetlik hám áskeriy xızmet haqqında»ǵı Nızam 2002-jıl dekabrde bolıp ótken Ózbekistan Respublikası Oliy Majlisiniń II shaqırıq X sessiyasında qayta redakciyalangan halda qabıl etildi. Nızamda áskeriy xızmetti shókemlestiriw máseleleri jetilistirilip, áskeriy xızmettiń tómendegi túrleri engizildi:

- múddetli áskeriy xızmet;
- mobilizaciyalıq shaqırıw rezervindegi áskeriy xızmet;
- kontrakt (shártname) boyınsha áskeriy xızmet;
- Ózbekistan Respublikası Qurallı Kúshleri qatarında áskeriy xızmetti ótegen rezervshiler xızmeti.

*Múddetli áskeriy xızmet* jasındaǵı puqaralardıń ápiwayı áskerler hám serjantlar quramı lawazımlarında, sonday-aq, múddetli áskeriy xızmetti ótemegen oficerlerdiń nızam hújjetlerinde belgilengen múddet dawamında Qurallı Kúshler qatarındaǵı májbúriy xızmeti bolıp tabıladı. Müddetli ás-

keriy xızmet kalendar esabında ápiwayı áskerler hám serjantlar ushın 12 ay, joqarı maǵlıwmatlı shaxslar ushın 9 ay etip belgilendi.

Nızam tiykarında áskeriy xızmettiń jańa túri — mobilizaciyalıq shaqırılıw rezervindegi áskeriy xızmet engizildi. Müddetli áskeriy xızmetti ótewge jaramlı, shaqırılıw müddetin keshiktiriw hám shaqırılıwdan azat etiw huqıqına iye bolmaǵan, biraq, Qurallı Kúshler qatarına nábettegi müddetke shaqırılmaǵan shaxslar mobilizaciyalıq shaqırılıw rezervi qatarına alınadı.

*Mobilizaciyalıq shaqırılıw rezervindegi xızmet* aymaqlıq princip tiykarında aylıq jıyınlar túrinde shólkemlestiriledi hám shaqırılıwshılar tárepinen Ózbekistan Respublikası Qarjı ministrliginiń arnawlı esap betine aqsha tólemin tólewdi názerde tutqan. Mobilizaciyalıq shaqırılıw rezervindegi xızmet qatarına puqaralar 27 jasqa tolganga shekem alınadı hám hár jılǵı aylıq jıyınlarǵa shaqırılıwı múmkin, ayırıqsha jaǵdaylar yamasa Ózbekistan Respublikasına qarsı áskeriy topılıs júz bergende, haqıyqıy áskeriy xızmetke shaqırıladı. Mobilizaciyalıq shaqırılıw rezervindegi xızmetti ótegen puqaralar 27 jasqa tolgannan soń, Qurallı Kúshler rezervi xızmeti qatarına alınadı.

Mobilizaciyalıq shaqırılıw rezervindegi xızmet qatarına alınǵan shaxslar tóleytuǵın aqsha tólemleri muǵdarı hám olardı tólew tártibi Ózbekistan Respublikası Ministrler Kabineti tárepinen tastıyqlanǵan Ustav penen belgilenedi. Bul qárejetler müddetli áskeriy xızmettegi müddetli áskeriy xızmetkerlerdiń aqsha hám materiallıq támiynatın asırıw, sonday-aq, mobilizaciyalıq shaqırılıw rezervindegi xızmet qatarına alınǵan shaxslardıń áskeriy jıyınlardı ótkeriwge anıq maqsetli baǵdarlanǵan boladı.

Mobilizaciyalıq shaqırılıw rezervindegi xızmetti shólkemlestiriw hám ótew tártibi Ózbekistan Respublikası Ministrler Kabineti tárepinen tastıyqlanatuǵın Ózbekistan Respublikası puqaralarınıń áskeriy xızmetti ótew tártibi haqqındaǵı Ustav penen belgilenedi.

Qurallı Kúshler reformalarında professional armiyanı shólkemlestiriw tiykarǵı strategiyalıq wazıypa esaplanadı. Sol sebepten, Qurallı Kúshlerdi shólkemlestiriwde *kontrakt boyınsha áskeriy xızmet* ayırıqsha áhmiyetke iye.

Áskeriy xızmetti kásip sıpatında tańlaǵan puqaralar kontrakt boyınsha áskeriy xızmetti ápiwayı áskerler, serjantlar hám oficerler quramı lawazımlarında óteydi. Áskeriy xızmetti ótew müddetleri hám tiykarǵı shártleri kontraktte belgilenedi. Dáslepki kontrakt xızmetin ápiwayı áskerler hám serjantlar quramı lawazımlarında ótew boyınsha 3 jıl, oficerler quramı lawazımlarında ótew boyınsha 5 jıl müddetke dúziledi.

Áskeriy xızmettiń kontraktte názerde tutılǵan müddeti joqarı áskeriy oqıw orınlarınıń kursantları menen oqıw dáwiri ushın keleshekte olardıń oficerler quramı lawazımlarında áskeriy xızmetti keminde bes jıl

májbúriy ótew shárti menen kontrakt dúziledi. Kontrakt múddeti pitkennen keyin, táreplerdiń kelisimi menen, bul múddet jańa kontrakt dúziw arqalı uzaytıluwı múmkin. Kontrakt boyınsha áskeriy xızmetti ótew tártibi hám múddetli Ózbekistan Respublikası puqaralarınıń áskeriy xızmetti ótew tártibi haqqındaǵı Ustavı menen belgilenedi.

Nızamda xızmettiń jáne bir túri sıpatında Qurallı Kúshler qatarında áskeriy xızmetti ótegen rezervshiler xızmeti kórsetildi. *Rezervshiler xızmeti* haqıyqıy áskeriy xızmetti, sonday-aq, mobilizaciyalıq shaqırılıwı rezervindegi xızmetti ótegen ápiwayı áskerler, serjantlar hám oficerler quramınan dúziledi. Bul Qurallı Kúshlerdiń birlespeleri, bólimleri hám bólimsheleriniń qatarın urıs dáwirinde talap etetuǵın shtatlar dáreje-sine shekem tolıqtırıw, sonday-aq, urıs dáwiri talap etetuǵın dúzilmelerdi kúsheytiw maqsetinde ulıwma áskeriy minnetlik tiykarında engiziletuǵın áskeriy xızmet túri esaplanadı.

Rezervshiler sıpatında xızmetti ótep atırǵan áskeriy xızmetke májbúrler tınıshlıq dáwirinde, tártip boyınsha, armiyanıń jawıngerlik tayarlıǵın saqlap turıw, rezervshilerdiń áskeriy esaptaǵı qánigelikleri boyınsha wazıypaların tınıshlıq hám urıs dáwirinde orınlawı zárúr bolǵan kónlikpelerdi saqlap qalıw hám jetilistiriw maqsetinde áskeriy bólimler bazasında aymaqlıq principler tiykarında shólkemlestiriletuǵın áskeriy tayarlıq boyınsha áskeriy jıyınlar ótewge shaqırılıwı múmkin.

Rezervshilerden urıs dáwirinde de, tınıshlıq dáwirinde de Ózbekistan Respublikasına qarsı áskeriy topılıs qáwpi hám mámleket qáwipsizligine qáwip tuwılǵanda, tábiyiy apatlar hám ayrıqsha jaǵdaylar aqıbetlerin saplastırırda Ózbekistan Respublikası Prezidenti Pármanına muwapıq, birlespeler hám bólimler quramında jawıngerlik maqsetler boyınsha paydalanılıwı múmkin. Bunday jaǵdaylarda Ózbekistan Respublikası Qurallı Kúshleri qatarında áskeriy xızmetti ótegen rezervshilerge mámleket tárepinen belgili dárejedegi jeńillikler beriledi.

«Ulıwma áskeriy minnetlik hám áskeriy xızmet haqqında»ǵı Nızamnıń 12—17-statyalarında puqaralardı áskeriy xızmetke tayarlaw haqqında belgilep qoyılǵan. Sonıń menen birge shaqırılıwshılardı áskeriy xızmetke tayarlaw islerinde, Ózbekistan Respublikası Qorganıw ministrliǵı hám sonday-aq, basqa juwapkerli ministrliklerdiń, shólkemlerdiń bul boyınsha alıp barıwları kerek bolǵan islerin kórsetip ótedi. Nızamnıń 13-statyasında usı pán májbúriy ekenligi hám bul pán orta bilim beriw ornı, akademiyalıq liceyler hám kásip óner kolledjlerinde oqıp atırǵan oqıwshılardıń qaysı basqıshlarda ótiliwin, sonday-aq, bul pänniń mámleket qáwipsizligin, xalıqtıń tınısh turmıs keshiriwin támiyinlew maqsetinde ólestiriwleri tómen

bolgan oqiwshılar ushın jergilikli hâkimiyat tärepinen qorğanıw — sport salamatlandırıw lagerlerin shólkemlestiriw atap ótilgen.

Bügingi küni hár tärepleme bärkamal áwladtı kamalğa jetkeriwge qaratilgan mámleket siyosatında jaslardı Watan süyiwshilik ruwxında tár-biyalaw tiykargı áhmiyetke iye.

Ózbekistan Respublikası Qurallı Kúshleri qatarında müddetli áskeriy xızmetin atqargan, áskeriy bölüm komandiriniń tiyisli tavsiyanamasına iye bolgan abituriyentler joqarı oqıw orınlarına oqıwğa kiriwde 50% lik jeńil-likke iye boladı.

Mámleketimiz basshısı Sh. M. Mirziyoevтіń 2017-jıl 4-apreldegi «Ózbekistan Respublikası Birinshi Prezidentiniń 2012-jıl 31-maydağı «Ózbekistan Respublikası Qurallı Kúshleri qatarında müddetli áskeriy xızmetin atqarıp bolgan puqaralargá jeńillikler sistemasın shólkemlestiriwge baylanıslı qosımsha shara-ilajlar haqqında»ğı Qararına ózgerisler kirgiziw haqqında»ğı Qararı sol baǵdardağı is-háreketlerdiń ámeliy kórinisi boldı.

Müddetli áskeriy xızmetin atqarıp qaytqan puqaralargá berilip atırǵan bunday jeńillikler jaslarımız arasında áskeriy xızmet dárejesin jáne de kó-teriwde, áskeriy xızmet dawamında puqta bilim hám tayarlıqlardı iyilewinde olar ushın ayrıqsha xoshamtlewshi faktor bolıwı sózsiz.

## ***I BÓLIM. ÁSKERİY XÍZMETTİN HUQÍQÍY TIYKARLARI***

---

Bul bólimde Ózbekistan Respublikasınıń «Ulıwma áskeriý wazıypa hám áskeriý xızmet haqqında»ǵı hám «Qorganıw haqqında»ǵı Nızamları Ózbekistan Respublikası Ministrler Kabinetiniń «Ózbekistan Respublikası puqaralarınıń mobilizaciyalıq shaqırıw rezervindegi xızmetin shólkemlestiriw haqqında»ǵı qararı hám Ózbekistan Respublikası puqaralarınıń áskeriý esabı haqqındaǵı Ustavı, áskeriý xızmetten bas tartıw, islengen áskeriý jinayatlar ushın, xızmet dawamında tártipsizliklerge jol qoyılǵanda intizamlıq hám jinayıy juwapkerlik haqqında hám de Ózbekistan Respublikası qorganıw doktrinasınıń tiykarǵı qaǵıydaları, tárbiyalıq jumıslar, Qurallı Kúshler qurılısı, áskeriý intizam tiykarları hám áskeriý qádiriyat qaǵıydaları, áskeriý sálemlesiw, áskerdiń saplanıw ádındaǵı hám saptaǵı wazıypaları haqqında maǵlıwmat berilgen.

### ***I bab. ÓZBEKISTAN RESPUBLIKASININ QORGANIW HÁM ÁSKERİY XÍZMET HAQQINDAǵI NIZAMLARININ TIYKARLARI***

#### ***1.1. Ózbekistan Respublikası Konstituciyası Watan qorgawı haqqında***

Ózbekistan Respublikasınıń tiykarǵı qamusı Konstituciyada qorganıw, qawıpsizlik hám áskeriý xızmetke baylanıslı tiykarları birneshe statyalarda hám XXVI bapta anıq kórsetip ótilgen.

*1-statya.* Ózbekistan — suverenlik demokratiyalıq respublika. Mámlekettiń «Ózbekistan Respublikası» hám «Ózbekistan» degen atları bir mánisti ańlatadı.

*3-statya.* Ózbekistan Respublikası óziniń milliy-mámleket hám administrativlik-aymaqlıq dúzilisin, mámleketlik hákimiyatı hám basqarıw organlarınıń sistemasın belgileydi, ishki hám sırtqı siyasatın ámelge asıradı.

Ózbekistannıń mámleket shegarası hám aymaǵı qolqatılmaydı hám bölınbeydi.

*125-statya.* Ózbekistan Respublikası Qurallı Kúshleri Ózbekistan Respublikasınıń mámleketlik suverenitetin hám aymaqlıq pütünligin, xalıqtıń tınısh turmısı hám qawıpsizligin qorgaw ushın dúziledi.

Qurallı Kúshlerdiń dúzilisi hám olardı shólkemlestiriw nızam menen belgilenedi.

*126-statya.* Ózbekistan Respublikası óziniń qawıpsizligin támiyinlew ushın jeterli dárejede qurallı kúshlerge iye.

*17-statya.* Ózbekistan Respublikası xalıq aralıq qatnasıqlardıń tolıq huqıqlı subyekti bolıp tabıladı. Onıń sırtqı siyasatı mámleketlerdiń suveren teńligi, kúsh isletpew yamasa kúsh penen quwdalamaw, shegaralardıń qol qatılmaslıǵı, kelispewshiliklerdi tınısh jol menen sheshiw, basqa mámleketlerdiń ishki islerine aralaspaw qaǵıydalarına hám xalıq aralıq aymaqtıń ulıwma kórsetilgen basqa qaǵıydaları hám normalarına tiykarlanadı. Respublika mámlekettiń, xalıqtıń joqarı mápleri, abadanlıǵı hám qáwipsizligin támiyinlew maqsetinde awqamlar dúziwi, birge islesiwlerge hám basqa mámleketler aralıq dúzilmelerine kiriwi jáne olardan ajıralıp shıǵıwı múmkin.

*52-statya.* Ózbekistan Respublikasınıń qorgaw — Ózbekistan Respublikası puqarasınıń wazıypası bolıp tabıladı. Puqaralar nızamda belgilengen tártipte áskeriy yamasa alternativ xızmetti ótewge májbúr.

*93-statya.* 18. Ózbekistan Respublikasına hújim etilgende yamasa topılastan bir-birin qorgaw boyınsha dúzilgen shártname minnetlemesin orınlaw zárúrligi tuwılǵanda urıs daǵazalaydı hám qabıl etken qarardı úsh kún ishinde Ózbekistan Respublikası Oliy Majlisi palatalarınıń tastıyqlawına kirgizedi.

19. Ayrıqsha jaǵdaylar (real sırtqı qáwip, ǵalaba tártipsizlikler, úlken apatshılıq, tábiyiy apat, epidemiyalar) júz bergen táǵdirde puqaralardıń qáwipsizligin támiyinlewdi gózlep, Ózbekistan Respublikasınıń pútkil aymaǵında yamasa onıń ayırım orınlarında ayrıqsha jaǵday engizedi hám qabıl etken qarardı úsh kún ishinde Ózbekistan Respublikası Oliy Majlisiniń palataları tastıyqlawına kirgizedi. Ayrıqsha jaǵday engiziw shártleri hám tártibi nızam menen belgilenedi.

20. Ózbekistan Respublikası Qurallı Kúshlerdiń Joqarı Bas Komandiri esaplanadı. Qurallı Kúshlerdiń Joqarı komandirlerin tayınlaydı hám wazıypasınan azat etedi, joqarı áskeriy dárejeler beredi.

## *1.2. Ózbekistan Respublikasınıń «Qorganıw haqqında»ǵı Nızamı, Qorganıw túsiniǵi*

Ózbekistan Respublikası suverenitetin, onıń aymaqlıq pútinligin, shegaraǵa qol qatılmaslıǵın saqlaw Qurallı Kúshlerdiń tiykarǵı wazıypası bolıp, ǵárezsizliktiń birinshi kúnlerinde bul eń áhmiyetli máselelerden bolǵanı sebepli Oliy Majlis tárepinen qabıl etilgen. «Qorganıw haqqında»ǵı Nızam birinshi Prezidentimiz I. Karimov tárepinen 1992-jıl 3-iyulde qol qoyıldı hám regiondaǵı ózgerisler, sırtqı hám ishki siyasattı esapqa alǵan jaǵdayda usı nızamǵa ózgerisler hám qosımshalar kirgizilip, onıń jańa redakciyası tastıyqlandı.

«Qorğanıw haqqında»ğı Nızamnıń tiykarǵı wazıypaları qorğanıwdı shólkemlestiriwdiń hám de Ózbekistan Respublikası Qurallı Kúshlerin basqarıwdıń huqıqıy tiykarların belgileydi, mámleket qorğanıwın támiyinlewde mámleket organlarınıń wákilliklerin, sonday-aq, puqaralardıń ózini-ózi basqarıw organları kárxanalar, mákemeler, shólkemler hám puqaralardıń qatnasın anıqlap beredi.

Qorğanıw degende Ózbekistan Respublikasınıń suvereniteti, aymaqlıq pütünligin, xalıqtıń tınısh turmısı hám qáwipsizligin qorgawdı támiyinlewdiń siyasiy, ekonomikalıq, áskeriy, sociallıq-huqıqıy, informaciya, shólkemlestiriwshilik hám basqa ilajlardıń jıyındısı túsiniledi.

Qorğanıw tarawındaǵı mámleket siyasatınıń tiykarǵı principi tómendegilerden ibarat: basqa mámleketke qarsı áskeriy kúsh isletpew, topılıstıń aldın alıw hám onı joq etiw, sonday-aq, Ózbekistan Respublikası tiyisli shártnamalar menen baylanısqa mámleketlerge járdem kórsetiw jaǵdayları buǵan kirmeydi; xalıq aralıq huqıq normalarına muwapıq túrde kollektiv qáwipsizlik sistemalarında qatnasıw; áskeriy-siyasiy bloklarda qatnaspa; áskeriy qurılıstıń zamanagóy urıslar hám Qurallı Kúshlerdiń, ekonomikanıń, xalıqtıń aymaqtıń topılıstı joq etiwge báhama tayar turıwı; qurallı jánjellerdiń ózgesheligine iye bolıwı; yadrolıq hám basqa túrdegi jalpı qırǵın quralların islep shıǵarıwdı, qayta islewdi, alıwdı, saqlawdı, tarqatıwdı hám jaylastırıwdı biykarlaw; qorğanıwdıń jeterli dárejede bolıwı; áskeriy xızmet húrmetli ekenligin támiyinlew.

Qorğanıwdı shólkemlestiriw tómendegilerdi óz ishine aladı: topılıstıń aldın alıw hám qaytarıwǵa, Ózbekistan Respublikasına topılıslardan uyımlasqa jaǵdayda qurallı qorğanıwǵa qaratılǵan zárúr sharayatlar jaratıw; qorğanıw tarawında bir mámleket siyasatın ámelge asırıw, mámleket áskeriy dúzilisin zamanagóy talaplarǵa muwapıq jetilistiriw; qorğanıw wazıypaların sheshiw ushın kerekli barlıq kúshler hám qurallardıń muwapıqlastırıp barılıwın hám birgelikte háreket etiwın támiyinlew; áskeriy-siyasiy jaǵday, milliy qáwipsizlikke bolǵan anıq hám potencial quwdalawlar monitoringin júrgiziw; Ózbekistan Respublikası urısqa hám qurallı jánjellerge tartılıwınıń aldın alıw boyınsha siyasiy, ekonomikalıq áskeriy sociallıq-huqıqıy, informaciya, shólkemlestiriwshilik hám basqa shara-ilajlar kóriw; Qurallı Kúshlerdiń qurılısı, tayarlıǵı, báhama tayar jaǵdayda saqlap turılıwı, olardıń sanı, dúzilisi hám quramınıń maqıllanıwı; Qurallı Kúshlerdi tiyisli túrde zamanagóy qural-jaraqlar, áskeriy texnika, áskeriy-texnikalıq hám zatlay mal-múlikler, azıq-awqat, basqa materiallıq-texnikalıq qurallar, energetika hám basqa resurslar menen támiyinlew, olardıń qorların júzege keltiriw; Qurallı Kúshler qollanıwın, rejelestiriw, qorğanıw wazıypaların sheshiw

ushın sırtqı siyasiy bağdardağı shara-ilajlardı kóriw; xalıqtı hám aymaqtı qorǵanıwǵa tayarlaw; Ózbekistan Respublikası Mámleketlik shegarasınıń qorǵalıwın támiyinlew; xalıqtı, ekonomika hám turmıs keshiriw ushın zárúr bolǵan obyektlerdi jalpı qırǵın qurallarınan qorǵawǵa baylanıslı ilajlardı ótkeriw; Qurallı Kúshlerdiń, mámleket ekonomikasınıń, mámleket organları, puqaralardıń ózin-ózi basqarıw organları kárxanalar, mákemeler hám shólkemlerdiń, sonday-aq, xalıqtıń mobilizaciyalıq tayarlıǵı; mámleket hám mobilizaciyalıq qorları ushın materiallıq baylıqlar qorların payda etiw; qorǵanıwdıń ilimiy, ilimiy-texnikalıq, bilimlendiriw, áskeriy-óner, ekonomikalıq, informaciya hám nızamshılıq bazasın jetilistiriw; xalıqtı ruwxıylyq ádep-ikramlıq nızamlıq hám áskeriy Watandı súyiwshilik ruwxta tárbiyalaw hám de Qurallı Kúshler jeke quramın mámleketti qorǵawǵa ádep-ikramlıq-ruwxıy jaqtan tayarlaw; mámleket qorǵanıwın shólkemlestiriwge baylanıslı basqa ilajlar.

*Uris jaǵdayı.* Ózbekistan Respublikasına hújim etilgende yamasa topılıstan bir-birin qorǵaw boyınsha dúzilgen shártname minnetlemelerin orınlaw zárúrligi tuwılǵanda nızamda belgilengen tártipte daǵazalanadı. Ózbekistan Respublikası aymaǵına armiyalar tosattan hújim etken yamasa bastırıp kirgen jaǵdayda áskeriy okruglar armiyanıń komandiri hám jergilikli mámleket hákimiyatı organları urıs jaǵdayı daǵazalanıwın kútpey hújimdi yamasa basqınshılıqtı joq etiwdiń barlıq shara-ilajların kóriwleri shárt.

*Uris dáwiri.* Uris jaǵdayı daǵazalangán waqıttan yamasa áskeriy háreketler ámelde baslanıp ketken waqıttan baslap baslanadı hám de áskeriy háreketler toqtatılǵanlıǵı daǵazalangán waqıttan baslap, biraq bunday háreketler ámelde toqtatılǵannan keyin tamamlanadı. Uris dáwiri sharayatında Qurallı Kúshler Joqarı Bas komandiri tárepinen Qurallı Kúshlerge hám mámleket ekonomikasına basshılıqtı ámelge asıratuǵın wákillikli organ dúziliwi múmkin.

Uris jaǵdayı daǵazalanıwı yamasa ayrıqsha jaǵday engiziliwi menen aq ulıwma yamasa bólek mobilizaciya daǵaza etiliwi múmkin. Mobilizaciya ilajlarına tayarlıq kóriw hám olardı ótkeriw tártibi nızam hújjetleri menen belgilenedi.

Aymaqlıq qorǵanıw Ózbekistan Respublikası Mámleket shegarasınıń qorǵaw, xalıqtı obyektler hám kommunikaciyalardı dushpannan, qoparıwshılıq hám terrorshılıq háreketlerinen qorǵaw maqsetinde, sonday-aq, ayrıqsha jaǵday rejimine saqlap turıw ushın shólkemlestiriledi hám ámelge asırıladı. Aymaqlıq qorǵanıwdı támiyinlewge qatnastırılauǵın kúshlerdiń wazıypaları, birgeliktegi háreketlerdiń shólkemlestiriliwi hám tártibi nızam hújjetleri menen belgilenedi.



Qurallı kóterilisler — sheklengen shegaradađı áskeriy kelispewshilikler (háreketler hám qurallı soqlıǵısıwlar) esaplanadı, bunday jađdayda urıs jađdayı daǵazalanbaydı. Qurallı kóterilisler kelip shıqqan hám Ózbekistan Respublikası bul kóterilislerge tartılǵan jađdayda Qurallı Kúshler tez olardı saplastırıw shara-ilajların kóredi.

Ózbekistan Respublikasınıń, onıń aymaqlıq pútinligin hám gárezsizligin qorǵaw — Ózbekistan Respublikası puqaralarınıń Konstituciyalıq wazıypası bolıp tabıladı. Ózbekistan Respublikası áskeriy nızamda belgilengen tártipte áskeriy yamasa alternativ xızmetti ótewge, sonday-aq óz múlkindegi imaratlar, qurılmalar, transport hám baylanıs quralları hám de basqa mal-múliklerin urıs dáwirinde qorǵanıw zárúrlikleri ushın nızamda belgilengen tártipte berip turıwǵa májbúr, sarplaǵan qárejetlerdiń ornı Ózbekistan Respublikası Ministrler Kabineti tárepinen belgilengen tártipte keyin qaplanadı. Puqaralar mámleket qorǵanıw qábiletin bekkemlewge járdemlesiwshi jámaátlik birlespelerin dúziw huqıqına iye.

Ózbekistan Respublikası xalıq aralıq huqıqınıń jeke tártipte hám kollektivlik tárizde qorǵanıwdan ibarat bolǵan huqıqtı bekkemlewshi ulıwma kórsetilgen normaları hám principlerine tiykarlanıp, áskeriy qurılıs, tınıshlıq hám qáwipsizlikti saqlap turıw tarawında basqa mámleketler menen birge islesiwdi ámelge asıradı.

## **II bap. ÁSKERİY XÍZMETTİN HUQIQIY TIYKARLARI**

### **2.1. Ózbekistan Respublikasınıń «Ulıwma áskeriy minnet hám áskeriy xızmet haqqında»ǵı Nızamı. Ulıwma áskeriy minnet túsiniǵı hám onıń áhmiyeti. Áskeriy xızmet túrleri.**

Mámlekette alıp barılıp atırǵan reformalardı jáne de jetilistiriw Respublikamız Qurallı Kúshlerinde de áhmiyetli ózgerislerge sebep boldı. Atap aytqanda, 2002-jıl 12-dekabrde qabıllanǵan jańa redakciyadaǵı «Ulıwma áskeriy minnet hám áskeriy xızmet haqqında»ǵı Nızamdı kóriwge boladı. Oǵan muwapıq, puqaralardıń Ózbekistan Respublikasınıń qorǵawǵa májbúriy áskeriy tayarlıǵınan ibarat boladı hám Ózbekistan Respublikasınıń Qurallı Kúshleriniń qatarın toltırıp hám olardıń rezervin tayarlawdı támiyinlew maqsetinde engiziledi.

Ulıwma áskeriy minnet puqaralardı áskeriy xızmetke tayarlawdı, áskeriy xızmetke shaqırıwdı (kiriwdi), shaqırıw yamasa kontrakt boyınsha áskeriy xızmetti ótewdi, rezervtegi xızmetti, alternativ xızmetti, áskeriy dizimnen ótiw qaǵıydalarına boysınıwdı, ayrıqsha jađdaylarda yamasa Ózbekistan Respublikasına qarsı basqınshılıq bolǵan jađdayda xalıqtı qorǵaw shara-ilajların óz ishine aladı.

Uliwma áskeriy minnet hám áskeriy xızmet haqqında»ǵı Nızamǵa muwapıq, Ózbekistan Respublikasınıń tómenдеgi puqaraları, sonıń ishinde:

- áskeriy xızmetke shaqırılatuǵın hám rayon (qala) shaqırıw uchastkalarında dizimge alınǵan shaxslar — *shaqırılıwshılar*;
- haqıyqiy áskeriy xızmettegi shaxslar — *áskeriy xızmetshiler*;
- Qurallı Kúshlerdiń rezervindegi yamasa zapastaǵı shaxslar — *áskeriy xızmetke májbürler*;
- túrli sebeplerge baylanıslı, áskeriy dizimge alınbaǵan yamasa áskeriy xızmetten shaqırılǵan, sonıń ishinde, napaqadaǵı shaxslar — *áskeriy xızmetke májbür bolmaǵan shaxslar*, dep ataladı.

Uliwma áskeriy minnet Ózbekistan Respublikası aymaǵında turaqlı yamasa waqtınsha jasap atırǵan shet el puqaraları hám puqaralıǵı bolmaǵan shaxslarǵa engizilmeydi. Áskeriy xızmetke birinshi márte shaqırılǵan yamasa ıqtıyarlı túrde (shártname tiykarında) kirgen puqaralar Ózbekistan Respublikası xalqı hám Prezidentine sadıqlıq haqqında Áskeriy ant qabıl etedi.

Burın áskeriy ant qabıllamaǵan áskeriy xızmetke májbürler jıyınlarǵa shaqırılǵanda yamasa mobilizaciya boyınsha shaqırılǵanda, áskeriy ant qabıllaydı. Áskeriy xızmet Ózbekistan Respublikası puqaralarınıń Qurallı Kúshler qatarında ulıwma áskeriy minnetti orınlaw haqqındaǵı mámleket xızmetiniń ayrıqsha túri bolıp esaplanadı. «Uliwma áskeriy minnet hám áskeriy xızmet haqqında»ǵı Nızamǵa muwapıq, áskeriy xızmettiń tómenдеgi túrleri engizilgen:

- múddetli áskeriy xızmet;
- mobilizaciyalıq shaqırıw rezervindegi áskeriy xızmet;
- kontrakt boyınsha áskeriy xızmet.
- Ózbekistan Respublikası Qurallı Kúshleri qatarında áskeriy xızmetti ótegen rezervshiler xızmeti.

Tınıshlıq dáwirinde ápiwayı áskerler hám serjantlar quramı lawazımlarında múddetli áskeriy, sonday-aq, mobilizaciyalıq shaqırıw rezervindegi xızmetke on segiz jastan jigirma jetti jasqa shekemgi, densawlıǵına qaray, Qurallı Kúshler qatarında áskeriy xızmetti ótewge jaramlı er adamlar shaqırıladı. Múddetli áskeriy xızmette shaqırılıw jasındaǵı puqaralardıń ápiwayı áskerler hám serjantlar quramı lawazımlarında, sonday-aq, burın áskeriy xızmetti ótemegen oficerlerdiń nızam hújjetlerinde belgilengen múddet dawamında Qurallı Kúshler qatarındaǵı májbúriy xızmeti bolıp esaplanadı.

Múddetli áskeriy xızmet múddetleri kalendar esabında:

- múddetli áskeriy xızmetti ápiwayı áskerler hám serjantlar quramı lawazımlarında ótep atırǵan áskeriy xızmetshiler ushın — *on eki ay* (joqarı maǵlıwmatlı shaxslar ushın — *toǵız ay*);

- müddetli áskeriy xızmetke shaqırıw boyınsha oficerler quramı lawazımlarında ötep atırǵan oficerler ushın toǵız ay etip belgilendi.

Ózbekistan Respublikası Oliy Majlisi tárepinen 2002-jul 12-dekabrde jańadan qabıllanǵan «Ulıwma áskeriy minnet hám áskeriy xızmet haqqında»ǵı Nızamǵa muwapıq, puqaralardıń müddetli áskeriy xızmetke hám mobilizaciyalıq shaqırıw rezervindegi xızmetke shaqırılıwı Ózbekistan Respublikası Ministrler Kabinetiniń qararı tiykarında jılına eki mártebe: aprel-may hám oktyabr-noyabr aylarında ótkerilip kelgen. Ózbekistan Respublikası Prezidentiniń 2008-jul 20-noyabrdegi «Puqaralardıń Ózbekistan Respublikası Qurallı Kúshleri müddetli áskeriy xızmetin atqarıw sharayatların jetilistiriw shara-ilajları haqqında»ǵı Pármanına muwapıq, Ózbekistan Respublikası Qurallı Kúshlerin jáne de jetilistiriw maqsetinde jılına bir márte — fevral — mart aylarında shaqırıw belgilendi.

## *2.2. Puqaralardı shaqırıw ushastkalarında dizimge alıw. Puqaralardıń áskeriy diziminen ótiw boyınsha minnetleri. Áskeriy xızmetke shaqırıw müddetin keshiktiriw. Áskeriy xızmetke shaqırılıwdan azat etiw*

Ózbekistan Respublikası Prezidentiniń qararı shaqırıw baslanıwına ke-minde bir ay qalǵanda, ǵalaba xabarlandırıw qurallarında daǵazalanadı. Prezidenttiń qararı daǵazalangannan soń shaqırılıwshılar, sonıń ishinde, waqıtsha dizimde turǵan shaqırılıwshılar shaqırıw qaǵazında kórsetilgen müddette shaqırıw punktlerine barıwı shárt. Müddetli áskeriy xızmetti yamasa mobilizaciyalıq shaqırıw rezervindegi xızmetti ótemegen hám áskeriy dizimde turmaǵan shaqırıw jasındaǵı puqaralar, sonday-aq, turaqlı jasaw ornınan waqıtsha basqa jaqqa ketken hám sol jerde áskeriy dizimde turmaǵan shaqırılıwshılar qorǵanıw isleri organlarına barıwı shárt.

On segiz jasqa tolǵan hám jası on segizden asqan shaqırılıwshılardıń áskeriy dizimnen jasaw ornın ózertiwge Ózbekistan Respublikası Prezidentiniń nábettegi shaqırıw haqqındaǵı qararı daǵazalanganga shekem jol qoyıladı.

Ózbekistan Respublikası Prezidentiniń qararı daǵazalangannan soń shaqırılıwshılar áskeriy dizimde jasaw ornın tek ǵana tómendegi jaǵdaylarda ózertiwi múmkin:

- basqa jumısqa ótkeriletuǵın bolsa;
- jańa turaq jayına kóship ótken bolsa;
- oqıw ornına oqıwǵa kirgen hám bilim alıwdı dawam yettiriw ushın ketip baratırǵan bolsa.

Usı kórsetilgen sebeplerdiń bolǵanlıǵı Qorǵanıw isleri organına usınatuǵın hújjetlerde tastıyıqlanıwı shárt.

Puqaralar qorğanıw isleri organları tárepinen belgilengen múddetlerde shaqırıw uchastkalarına kelmegeni ushın, tómendegi jaǵdaylar sebepli dep esaplanadı:

- puqaranıń shaqırıw uchastkasına keliwine imkan bermegen keselligi;
- jaqın tuwısqanlarınıń (ákesi, anası, ájaǵası yamasa inisi, ájapası yamasa sinlisi, hayalı, balası) qaytıw bolǵanlıǵı yamasa keselligi;
- puqaraǵa baylanıslı bolmaǵan jaǵdayda onıń shaqırıw uchastksına keliwine imkan bermegen tábiyiy apat yamasa basqa jaǵdaylar.

Shaqırıw uchastkalarına kelmegenligi sebebi kórsetilgen hújjetler menen tastıyqlanıwı kerek.

Tınıshlıq dáwirinde tómendegi puqaralar múddetli áskeriy xızmetke shaqırılmaydı:

1) shaqırılıwshınıń ata-anası miynetke qábiletsiz bolıp, olardı baǵıwı shárt bolǵan miynetke qábiletli er jetken basqa balası bolmasa;

2) shaqırılıwshınıń miynetke jaramlı jalǵız anası yamasa ákesi bolıp, olardıń qaramaǵında on altı jasqa tolmaǵan eki hám onnan kóp perzentleri bolǵan jaǵdayda miynetke qábiletli er jetken basqa balası bolmasa;

3) shaqırıw kúńinde shaqırılıwshınıń ájaǵaları yamasa inileriniń birewi múddetli áskeriy xızmetti ótep atırǵan bolsa;

4) shaqırılıwshınıń anasız tárbiyalanıw atırǵan erjetpegen bir perzenti bolsa;

5) shaqırılıwshınıń birinshi yamasa ekinshi topar mayıp hayalı hám erjetpegen eki hám onnan artıq perzentleri bolsa;

6) is boyınsha sorastırıw yamasa dáslepki tergew alıp barılıp atırǵan yamasa jinayiy isi sudta qaralıp atırǵan shaxslar.

Shaqırılıwshını onıń ata-anasınıń qaytıw bolǵanlıǵı, olardıń uzaq múddet dawam etken biytaplıǵı múnásibeti menen yamasa basqa keshirimli sebeplerge baylanıslı, keminde bes jıldan beri óz qaramaǵında saqlap atırǵan shaxslar onıń ata-anasına teńlestiriledi.

Ulıwma bilim beriw mekteplerinde, akademiyalıq liceylerde hám kásip óner kolledjlerinde, sonday-aq, joqarı oqıw orınlarınıń kúndizgi bólimlerinde oqıp atırǵan jaslar oqıwın dawam ettiriwleri ushın olardıń shaqırılıw múddeti oqıwın pitkeremen degenge shekem keshiktiriledi. Oqıw orınlarınan oqıwdan shıǵarıǵan shaxslar shaqırılıw múddetin keshiktiriw huqıqınan ayırıladı.

Shaqırıw múddetin keshiktiriw tiykarların joǵaltqan shaqırılıwshılar, sonday-aq, «Ulıwma áskeriy minnet hám áskeriy xızmet haqqında»ǵı Nızamǵa muwapıq, shaqırılıw múddetin keshiktiriw yamasa shaqırılıwdan azat etiw ushın tiykarlarǵa iye bolmaǵan hám hár túrli sebeplerge baylanıslı, múddetli áskeriy xızmetke yamasa mobilizaciyalıq shaqırıw rezervindegi

xızmetke shaqırılmağan shaxslar shaqırılıw kúni jigirma jasqa tolganğa shekem, Qurallı Kúshler qatarına nábettegi shaqırılıw payıtında shaqırıladı.

Tınıshlıq dáwirinde múddetli áskeriy xızmetke yamasa áskerlikke shaqırılıw rezervindegi xızmetke shaqırılıwdan tómendegiler azat etiledi:

1) densawlıǵına baylanıslı, áskeriy xızmetke jaramsız dep, tabılǵan shaqırılıwshılar;

2) jaqın tuwısqanlarınan biri (ájaǵası-inisi, ájapası-sinlisi) áskeriy xızmetti ótew waqtında qaytı bolǵan yamasa ólgen shaqırılıwshılar;

3) dizimge alınǵan diniy shólkemlerden birinde rutba iyesi bolǵan shaqırılıwshılar.

Joqarıda kórsetilgen shaxslar ózleriniń razılıqları menen áskeriy xızmetke shaqırılıwları múmkin. Jınayıw juwapkerlikke tartılǵan, sonday-aq, sudlangan jaǵdayı tamamlanbaǵan yamasa sudlanganlıǵı alıp taslanbaǵan puqaralar áskeriy xızmetke shaqırılmaıdı.

Ózbekistan Respublikası áskeriy xızmet talaplarına juwap beriwshi tómendegi puqaralar iqtıyarlı túrde (shártname tiykarında):

- otız jasqa shekemgi bolǵan, áskeriy esaptaǵı qánigeligi boyınsha tiyisli kásiplik tayarlıq kórmegen áskeriy xızmetke májbúrler hám hayallar — ápiwayı áskerler quramı lawazımlarına áskeriy xızmetke;

- burın shártname tiykarında áskeriy xızmetti ótegen ápiwayı áskerler hám serjantlar quramındaǵı qırq jasqa shekem bolǵan áskeriy xızmetke májbúrler, sonday-aq, múddetli áskeriy xızmetti yamasa mobilizaciyalıq shaqırılıw rezervindegi xızmetti ótegen hám áskeriy esaptaǵı qánigeligi boyınsha tiyisli kásiplik tayarlıqqa iye otız jasqa shekemgi bolǵan áskeriy xızmetke májbúrler — ápiwayı áskerler hám serjantlar quramı lawazımlarına áskeriy xızmetke;

- otız jasqa shekemgi áskeriy xızmetke jaramlı hayallar — ápiwayı áskerler hám serjantlar quramı lawazımlarına áskeriy xızmetke;

- on jeti jastan jigirma bir jasqa shekemgi bolǵan puqaralar, sonıń ishinde, oqıwǵa qabılǵan jılı on jeti jasqa tolatuǵın puqaralar, sonday-aq, áskeriy oqıw orınlarında oqıwdı qálewshiler, oficerler quramına tiyisli áskeriy dárejege iye bolmaǵan, on segiz jastan jigirma bes jasqa shekemgi bolǵan áskeriy xızmetshiler hám áskeriy xızmetke jaramlı — áskeriy oqıw orınlarınıń kursantları sıpatında áskeriy xızmetke;

- qırq jasqa shekemgi bolǵan rezervtegi hám zapastaǵı oficerler — oficerler quramı lawazımlarına áskeriy xızmetke kiredi.

Puqaralar áskeriy xızmet názerde tutılǵan ministrlik, Mámleket komiteti hám basqarması menen áskeriy xızmetti ótew haqqında shártname dúzedi.

### **III bap. ÁSKERİY XİZMETTİ ÖTEW. REZERVTEGI XİZMET**

#### **3. 1. Áskeriy xızmetti ötew. Rezervtegi xızmet**

Ózbekistan Respublikası puqaralarınıń áskeriy xızmetti ötew tártibi «Ulıwma áskeriy minnet hám áskeriy xızmet haqqında»ǵı Nızam menen, áskeriy xızmetti ötew tártibi haqqındaǵı Ustavı menen belgilenedi.

Áskeriy xızmette bolıw jasınıń shegarası:

- kontrakt boyınsha áskeriy xızmetti ötep atırǵan ápiwayı áskerler (matroslar), serjantlar (starshinalar) ushın — qırq bes jas;
- kishi oficerler — qırq úsh jas;
- aǵa oficerler ushın — qırq bes jas, polkovnikler (birinshi dárejeli kapitanlar) ushın eliw jas;
- general-mayor, general-leytenant áskeriy dárejesindegi oficerler ushın — eliw bes jas, general-polkovnik áskeriy dárejesindegi oficerler ushın — alpıs jas etip belgilenedi;
- ilimiy dárejesi hám ilimiy ataǵı, sonday-aq, joqarı kásiplik tayarlıǵı, iyelep turǵan lawazımında úlken ámeliy jumıs tájiriyesi bolǵan, densawlıǵına baylanıslı, áskeriy xızmetti ötewge jaramlı áskeriy xızmetshilerdiń xızmet múddeti áskeriy xızmet názerde tutqan ministrlikler, Mámleketlik komitetler hám basqarmalar basshıları tárepinen áskeriy xızmette bolıw jasınıń shegarasınan bes jılǵa shekem bolǵan múddetke uzaytılwı múmkin.

Áskeriy xızmette bolıwdıń baslanıwı dep:

- áskeriy xızmetke shaqırılǵan shaqırılıwshılar hám zapastaǵı oficerler ushın — áskeriy bólimge barıw maqsetinde qorǵanıw isleri organına bargan kún;
- kontrakt boyınsha áskeriy xızmetke kirgenler ushın áskeriy xızmetti ötew haqqındaǵı kontrakt kúshine kirgen kún;
- áskeriy oqıw orınlarına, sonday-aq, ministrlikler, Mámleketlik komitetleri hám basqarmalarınıń oqıw áskeriy xızmetke teńlestirilgen oqıw orınlarına oqıwǵa kirgen shaqırılıwshılar, áskeriy xızmetke májbúrler ushın — tiyisli oqıw ornına oqıwǵa qabıllanǵan kún esaplanadı.

Áskeriy xızmetten rezervke bosatılıwı yamasa napaqaǵa shıǵarılıwı múnásibeti menen áskeriy bólimniń quramı diziminen shıǵarılǵan kún áskeriy xızmetshi ushın áskeriy xızmette bolıwınıń tamamlanıwı esaplanadı.

Tómendegi jaǵdaylardan tısqari, eger áskeriy xızmetshi:

- stacionar emleniwde bolsa;
- hámiledarlıq hám tuwıw demalısında bolsa (áskeriy xızmetshi hayallar) yamasa balasın baǵıw demalısında bolsa;

- tutqında bolsa, girewde uslap turılğan bolsa;
- biydârek joğalğan bolsa, nızamda belgilengen tártipte biydârek joğalğan, dep tabılğanına yaki ölgen, dep dağazalanganına shekem, sonday-aq, Ózbekistan Respublikası puqaralarınıń áskeriy xızmetti ótew tártibi haqqındağı Ustavta belgilengen basqa jağdaylarda.

Áskeriy xızmetshı haqıyqıy áskeriy xızmetten bosatıw tómendegilerge tiykarlanıp ámelge asırıladı:

1) áskeriy xızmetshilerdiń áskeriy xızmette bolıwınıń belgilengen jas shegarasına jetkende;

2) müddetli áskeriy xızmettiń müddeti tamamlanganda;

3) shârtname müddeti tamamlanganda;

4) shtatlar qısqarganda yamasa basqa shólkemlestiriw-shtat shara-ilajları múnásibeti menen áskeriy xızmetkerden xızmette paydalanıw imkanıyatı bolmay qalganda;

5) densawlıǵına baylanıslı, onı áskeriy-medicina komissiyası áskeriy xızmetke jaramsız, dep tapqanı múnásibeti menen;

6) nızam hújjetlerine muwapıq, táreplerdiń biriniń baslaması boyınsha, kontrakt müddetinen burın biykar etilgenligi múnásibeti menen;

7) áskeriy oqıw orınınan oqıwdan shıǵarılǵanlıǵı múnásibeti menen;

8) xızmet wazıypasına ılayıqsız bolıp qalganda;

9) Ózbekistan Respublikası puqaralıǵınan ayırılıwı múnásibeti menen;

10) áskeriy xızmetshi áskeriy dárejesinen ayırılıwı múnásibeti menen;

11) sud húkimi nızamlı kúshine kirgende.

Áskeriy xızmetshiler áskeriy xızmetten rezervke bosatıladı, áskeriy xızmetten bosatılıwı payıtında rezervte bolıw jasınıń shegarasına jetken yamasa áskeriy xızmetke jaramsız, dep tabılğan áskeriy xızmetshiler bolsa, napaqaǵa shıǵarılıp, áskeriy dizimnen shıǵarıladı.

### **Rezervtegi xızmet**

2003-jıldıń aprelinde qabıl etilgen Ózbekistan Respublikasınıń «Qurallı Kúshleri rezervindegi xızmet haqqında»ǵı Nızamınıń 3-statyasında rezervtegi xızmet haqqında tómendegishe túsiniq berip ótiledi: «Haqıyqıy áskeriy xızmetti, sonday-aq, mobilizaciyalıq shaqırıw rezervindegi xızmetti ótegen ápiwayı áskerler, serjantlar hám oficerler quramınan bolǵan áskeriy xızmetke májbúrler ushın Qurallı Kúshlerdiń birlespeleri, bólimleri, hám bólimsheleri qatarın urıs dáwirinde, sonday-aq, urıs dáwirinde talap etiletuǵın shtatlar dárejesine shekem toltırıw, sonday-aq, urıs dáwirinde talap etiletuǵın dúzimlerdi kúsheytiw maqsetinde ulıwma áskeriy minnet tiykarında engiziletuǵın puqaralardıń áskeriy xızmeti».

Rezervtegi áskeriy xızmetke májbúrlar jasına qarap eki dárejege bólinedi:

Áskeriy xızmetshiler	1-dárejeli	2-dárejeli
Ápiwayı áskerler hám serjantlar	35 jasqa shekem	45 jasqa shekem
Kishi oficerler	35 jasqa shekem	45 jasqa shekem
Aga oficerler	45 jasqa shekem	55 jasqa shekem
Generallar	50 jasqa shekem	60 jasqa shekem

Ekinshi dárejeli rezervinde bolıw jasınıń shegarası rezervtegi áskeriy xızmette bolıw jasınıń shegarası esaplanadı. Rezervte bolıw jasınıń shegarasına jetkende yamasa densawlıǵına baylanıslı, belgilengen tártipte urıs dáwirindegi áskeriy xızmetke jaramsız, dep tabılǵan áskeriy xızmetke májbúrlar qoǵanıw isleri organları tárepinen napaqaǵa shıǵarılıp, áskeriy dizimnen shıǵarıladı.

Qurallı Kúshler rezervindegi áskeriy xızmetke májbúrlar birinshi hám ekinshi kategoriyaga bólinedi. Birinshi kategoriyalı rezerv Qurallı Kúshlerdiń jawıngerlik birlespelerini hám bólimlerini, támiynat bólimleri qatarın urıs dáwiri talap etetuǵın shtatlar dárejesine shekem toltırıw gózlenen.

Birinshi kategoriyalı rezerv xızmetiniń ózi de birinshi hám ekinshi nábettege bólinedi. Birinshi nábettegi rezerv qatarı Ózbekstan Respublikası Qurallı Kúshleriniń tiyisli bólimlerine, birlespelerine hám bólimshelerine biriktirip qoyılatuǵın, eń jaqsı tayarlıq kórgen rezervshiler arasınan Qurallı Kúshler qatarın urıs dáwiri talap etetuǵın shtatlar dárejesine shekem toltırıw ushın gózlenen bolıp, jawıngerlik maqsetlerde qollanıwı rejelestiriledi. Ekinshi nábettegi rezerv qatarı Ózbekstan Respublikası Qurallı Kúshleri quramındaǵı bólimler, armiyalar hám t.b. lardıń jawıngerlik támiynat bólimshelerine biriktirip qoyılmaǵan rezervshiler arasınan toltırıladı, zárúrlük payda bolǵanda birinshi nábettegi rezervshiler arasınan toltırıladı, zárúrlük payda bolǵanda birinshi nábettegi rezervshiler qatarın toltırıp turıw ushın rejelestirilgen boladı. Yaǵnıy, kerek bolǵanda bul ekinshi nábettegi rezerv qatarınan birinshi nábettegi rezerv xızmeti qatarına ótkiziledi.

Ekinshi kategoriya rezerv Qurallı Kúshlerdiń bólimleri hám ishki támiynat bólimsheleriniń urıs dáwirinde talap etiletuǵın shtatlar dárejesine shekem toltırıw ushın, ayrıqsha jaǵdaylar júz bergende yamasa Ózbekistan Respublikasına qarsı áskeriy basqınshılıq júzege kelgen taǵdirde, urıs dáwiri talap etetuǵın dúzilmelemdi kúsheytiw ushın gózlenen.



Áskeriy xızmetti ótegen hám rezervte turgan áskeriy xızmetke májbürler — *rezervshiler*, dep ataladı. Rezervshiler qorğanıw isleri organları tárepinen áskeriy dizimge alınadı. Sonıń menen birge, rezervshiler hám olardıń kategoriyalarga tiyisliligi qorğanıw isleri organları tárepinen tańlanadı. Rezervshilerdi tańlawda hám esapqa alıwda olardıń qanıgeligi, shańaraq jaǵdayı, áskeriy tayarlıq dárejesi, intellektual rawajlanıw dárejesi, fizikalıq kórsetkishleri inabatqa alınıp aymaqlıq princip tiykarında ámelge asırıladı.

Ózbekistan Respublikası Qurallı Kúshleri qatarın urıs dáwirinde talap etiletuǵın dárejede toltırıw hám kúsheytiw ushın zárúr bolatuǵın rezervtegi oficerler jetispey qalsa, olar joqarı oqıw orınları áskeriy kafedraları hám fakultetlerin tamamlagan, oficerler tayarlaw baǵdarlamasın tolıq ótken, zapastaǵı oficerler arasınan tańlap alınadı.

Rezerv xızmetine tańlap alıngan rezervshilerdi tayarlaw barısında Ózbekistan Respublikası Qurallı Kúshleriniń Birlesken shtabı ulıwma basshılıq etedi. Rezervshilerdi tayarlaw tómendegi jaǵdaylarda ámelge asırıladı:

— rezervshilerdi mobilizaciyalıq dáwirinde belgilep qoyılğan shtat lawazımlarına tayarlaw;

— mobilizaciyalıq rejesine baylanıslı, zárúr qanıgelikler boyınsha qayta tayarlaw;

— urıs dáwirindegi shtatlar dárejesinde jawıngerlik tártipke salıw;

— belgilengen ayırım shara-ilajlardı orınlaw shártligin tekseriw ushın;

— qural-jaraqtı úyreniw, onnan paydalana alıw, saqlaw, qural-jaraqlardıń jańa túrlerin ózlestiriw;

Rezervshiler áskeriy jıyınlarǵa shaqırılğan payıtta, Ózbekistan Respublikasındaǵı hárekettegi Nizamlarǵa muwapiq, Ministrler Kabineti tárepinen belgilengen muǵdarda pul hám basqa túrdegi támiynat aladı, áskeriy jıyın dáwirinde olardıń jumıs ornı, lawazımı, ortasha is haqısı saqlanadı;

— is beriwshi áskeriy jıyınǵa shaqırılğan rezervshini jıyın dáwirinde bosatıw, miynet shártnamasın biykar etiwı múmkin emes. Kárxana yamasa mákemeniń jabılıw jaǵdayı bunnan tısqarı.

Áskeriy jıyın dáwirinde rezervshi kesel bolıp qalsa hám kesellik jıyın tamamlangannan keyin de dawam etse, jumıs ornı saqlanıw qaladı, jıyın tamamlangan kúnнен baslap oǵan waqtınsha qábiletsizlik napaqası tólenedi.

Rezervshiler jıyın bolatuǵın jerge avtomobil (taksiden tısqarı), temir jol transportları arqalı biypul barıwları;

— xatlardı biypul jiberiwleri;

— áskeriy-medicinalıq mákemelerinde biypul emleniwleri múmkin.

Olardıń ómirleri áskeriy jıyın dáwirinde mámleket tárepinen májbúriy qamsızlandırıladı. Áskeriy jıyınlarda qatnasıw dáwirinde rezervshiler múd-

detli áskeriy xızmettegi áskeriy xızmetkerler ushın belgilengen basqa huqıq hám jeñilliklerden de paydalanadı.

Áskeriy xızmetke májbúr rezervte bolıw waqtında áskerlik shara-ilajları boyınsha áskeriy jıyınlarǵa shaqırıladı. Rezervtegi áskeriy xızmetke májbúrlerge gózlingen áskeriy jıyınlardıń múddeti hár jılı birinshi kategoriyalı rezervshiler ushın otız künge shekem, ekinshi kategoriyalı rezervshiler ushın on bes künge shekem bolıwı múmkin.

Rezervtegi hám zapastaǵı áskeriy xızmetke májbúrler Ózbekistan Respublikasınıń normal turmısına qáwip salıwshı ayrıqsha jaǵdaylardıń aldın alıw yamasa olardıń aqıbetlerin saplastırıw ushın Ministrler Kabinetiniń qararı tiykarında eki ayǵa shekemgi múddetke áskeriy jıyınlarǵa shaqırılıwı múmkin.

### *3.2. Müddetli áskeriy xızmetshilerge beriletuǵın jeñillikler*

Áskeriy xızmetshilerdiń huqıqları hám olardan paydalanıw tártibi Ózbekistan Respublikası nızamları menen belgilenedi. Qandayda bir adam áskeriy xızmetshiniń Ózbekistan Respublikası Konstituciyası hám nızamları menen kepillengen huqıqlarınan sheklew huqıqına iye emes. Áskeriy xızmetkerlerdiń óz huqıqlarınan paydalanıwı jámiyettiń, mámlekettiń huqıqlarına hám nızamlı máplerine, áskeriy xızmetke, basqa áskeriy xızmetshiler hám hár túrli puqaralardıń huqıqlarına zıyan tiygizbewi kerek.

Mámleket áskeriy xızmetshilerdiń sociallıq hám huqıqiy qorgawın kepillaydi, olarǵa jeterli hám múnásip turmıs dárejesin jaratıw, xızmet hám turmıs xızmetin jaqsılaw boyınsha shara-ilajların ámelge asıradı. Áskeriy xızmetshilerdiń huqıqların támiyinlew hám qorgaw mámleket hákimiyatı hám jergilikli ózin-ózi basqarıw organlarınıń, sudlardıń, huqıq qorgaw organlarınıń áskeriy basqarıw organları hám komandirler (baslıqlar)dıń moyınına júklenedi.

Sonıń ishinde, Ózbekistan Respublikası Qurallı Kúshlerinde müddetli áskeriy xızmetti ótep atırǵanlar, Ózbekistan Respublikası Konstituciyasında hám basqa nızamlarında, áskeriy nızamlarda kórsetilgen jeñilliklerden tolıq paydalanadı. Ózbekistan Respublikası Qurallı Kúshlerinde áskeriy xızmet etip atırǵan ásker-matroslar, serjant-starshinalar, oficerler ótkeriletuǵın Oliy Majliske, jergilikli saylawlar, Referendumlarda qatnasıw hám basqa huqıqlardan paydalanadı.

Müddetli áskeriy xızmetke shaqırılǵan áskeriy xızmetshiler bólimshelerge jiberiw hám zapasqa bosatılǵanda turaqlı jasaw orınlarına barıw jol qárejetleri, kúnlük azıq-awqat penen mámleket tárepinen támiyinlenedi. Áskeriy xızmetti ótep atırǵan müddetli áskeriy xızmetshiler Ministrler

Kabineti tärepinen belgilengen normadağı azıq-awqat tovarların alıw hám aylıq is haqıların alıw jeñilliklerinen paydalanadı.

Áskeriy xızmetshi, xızmetke shaqırılǵa shekem qandayda bir shólkemde islep atırǵan bolsa, sol jerdegi jumıs ornı saqlanıp, xızmet etken múddetleri ulıwma úzliksiz miynet stajı esabına ótedi. Múddetli áskeriy xızmetke shekemgi jasaw ornındağı iyelegen úyi, úyi saqlanıp turıladı. Shaqırılǵa shekem oqıw orınlarında bilim alıp atırǵan áskeriy xızmetshiler, zapasqa bosatılǵanda sol oqıw ornındağı kursı boyınsha oqıwǵa tikleniw jeñilligine iye boladı.

Ózbekistan Respublikası Ministrler Kabinetiniń 1994-jıl 3-oktyabrdegi qararı menen múddetli áskeriy xızmetshilerdiń bir aylıq áskeriy xızmetleri eki aylıq miynet stajına teñlestiriledi. Bul múddetli áskeriy xızmettegi ásker hám serjantlardıń bir jıllıq áskeriy xızmeti eki jılǵa teń degeni. Usı qarar boyınsha múddetli áskeriy xızmetshiniń xızmet múddeti pitkennen soń, joqarı oqıw orınları hám orta arnawlı oqıw orınlarına áskeriy bólimnen usınısnama berilgende oqıwǵa kiriw imtixanlarında toplaǵan ulıwma test ballarına 10% qosıp beriliwi názerde tutıladı.

2012-jıl 31-mayda Ózbekistan Respublikası Prezidentiniń «Ózbekistan Respublikası Qurallı Kúshleri qatarında múddetli áskeriy xızmetin ótep bolǵan puqaralǵa jeñillikler sistemasın jetilistiriwge baylanıslı qosımsha shara-ilajlar haqqında»ǵı Qararında jeñillik 27% edi. 2017-jıl 4-aprelde usı qararǵa Ózbekistan Respublikası Prezidenti tärepinen ózgerisler kirgizildi hám 2867-sanlı Prezident qararına muwapıq usı jeñillik 50% dep belgilendi. Áskeriy bólim komandirligi tärepinen beriletuǵın joqarı oqıw ornına jollanbalar úsh jil dawamında óz kúshine iye boladı. Bul óz ornında, áskeriy xızmetin ótep atırǵan jigitlerge joqarı oqıw orınlarına oqıwǵa kiriwdegi imkaniyatların jáne de asıradı.

Usı qarar tiykarında, múddetli áskeriy xızmetshilerdiń aylıq is haqıları eki ese, xızmetten bosǵanda beriletuǵın pul muǵdarı — eń kem is haqınıń segiz eseden 20 esege asırıldı. Mámleketimiz múddetli áskeriy xızmetshilerdiń shańaraq aǵzalarına da jeñillikler berdi. Perzentleriniń múddetli áskeriy xızmetleri dáwirinde shańaraq aǵzaları jer salıǵınan azat etiledi. Sonı da ayrıqsha atap ótiw kerek, xalıqtıń 60% den kóbiregi awıllıq jerlerde jasaytuǵın, dıyqansılıqqa tiykarlangan hám jeke egislik xojalıǵına iye bolǵan mámleketimiz sharayatında bul áskeriy xızmetshiler shańaraqları ushın aytarlıqtay jeñillik tuwdırıwı tábiyiy.

Barlıq taypadağı áskeriy xızmetshiler xızmetleri dawamında Ózbekistan Respublikası Ministrler Kabinetiniń 1994-jıl 26-yanvardağı 498-sanlı qararı tiykarında mámleket tärepinen qamsızlandırıladı. Qararǵa muwapıq, xızmetshige xızmeti menen baylanıslı tán jaraqatın alıp, 1-topar mayıbı

bolıp qalğan taǵdirde, respublikamızda ornatılğan eń kem is haqınıń 7 jıllıq esabınıń 75 %, 2-topar mayıbı bolıp qalğan taǵdirde 50 %, 3-topar mayıbı bolıp qalğan taǵdirde 30 %, awır túrdegi jaraqat alganda 20 %, jeńil jaraqat alganda bolsa 10 % muǵdarında taban pulı tólenedi. Xızmet wazıypasın orınlap atırǵanda qaytı bolǵan áskeriy xızmetshilerdiń shańaraq aǵzalarına 7 jıllıq esabında taban pulı tólenedi.

Jergilikli hákimiyat organları, mákeme, shólkem hám oqıw ornı basshı-ları zapasqa bosatılǵanda áskeriy xızmetshiler iske túsiwlerin bildirip, múráját etkenlerinde bir aylıq múddetten keshiktirmesten is orınları menen támiyinleniwleri kerek. Múddetli áskeriy xızmetti ótep atırǵan ásker, ma-troslar, serjantlarǵa áskeriy bólimlerden xat jiberiw, sonday-aq, olar áskeriy xızmetti ótep atırǵan mánzillerine xat biypul jiberiledi. Bunnan tısqari áskeriy xızmetti ótew dáwirinde olar medicina mákemeleri xızmetinen, dári-darmaqlardan biypul paydalanıw jeńilligine iye boladı.

#### **IV bap. ÖZBEKISTAN RESPUBLIKASININ QURALLI KÜSH- LERI – MÁMLEKETTIN ÁSKERİY SHÓLKEMI. ÖZBEKISTAN RESPUBLIKASI QORGANIWININ TIYKARI**

##### **4.1. *Özbekistan Respublikası Qurallı Kúshleriniń shólkemlestiriliwi. Qurallı Kúshlerge basshılıq. Áskeriy okruglar***

1995-jıl 30-avgustta Özbekistan Respublikası Oliy Majlisi tárepinen qabıllanǵan Áskeriy doktrina hújjetinde mámleketimizdiń áskeriy siyasatı tiykarında áskeriy jumıs hám qurılıstıń baǵdarın hám principlerin belgiley-di. Ol mámlekettiń shólkemleri áskeriy kadrlar ushın májbúriy esaplangan áskeriy teoriya hám ámeliyattıń tiykargı, rásmiy qabıllanǵan qarastarı hám qaǵıydaların kórsetedi, házirgi strategiyalıq wazıypalardı, áskeriy qurılıs principlerin hám Qurallı Kúshlerdi qollanıw shártleri, Qurallı Kúshler, xalıq hám mámleketti qorǵanıwǵa tayarlaw máselelerin ilimiy tárepten tiy-karlap beredi.

Özbekistan Respublikası aymaǵındaǵı áskeriy siyasiy poziciyadan, Qurallı Kúshlerde ámelge asırılıp atırǵan reformalardan hám mámleketimizdiń ishki hám sırtqı siyasatınan kelip shıǵıp 2000-jılı mámleketimizde qorǵanıw doktrinası islep shıǵıldı. Qorǵanıw doktrinası milliy qáwipsizliktiń ulıwma mámleketlik koncepciyasınıń quramlı bólegi bolıp, sırtqı siyasat, mámleketler aralıq qatnasıqların máselelerine, urıs hám tınıshlıq mashqalalarına pútkilley basqasha qarawǵa tiykarlanadı.

Xalıq aralıq qatnasıqlardaǵı quramlı ózgerisler, keskinlik, kelispew-shiliklerdiń jańa oshaqlarınıń payda bolıwı, ekstremizm hám terrorshılıqtıń hár túrli kórinisleriniń aktivleniwi menen qorǵanıw qábileti hám qáwip-

sizlikti bekkemlew máseleleri ayrıqsha áhmiyetke iye bolmaqta. Usı qatnas penen qorğanıw doktrinasında suveren mámleket hám xalıq aralıq qatnasıqlardıń subyekti sıpatında óziniń sırtqı hám qorğanıw siyasatın barlıq mámleketlerdin tınısh-tatıw jasawı, basqa mámleketlerdin ishki islerine aralaspaw, olardıń suvereniteti hám gárezsizligin qorğaw, ulıwma tınıshlıqqa, sociallıq-siyasıy turaqlılıqqa hám quralsızlanıwğa erisiw maqsetlerine qaratılıwın atap ótedi.

Qurallı Kúshler urıslar hám qurallı kelispewshiliklerdi qaytarıw hám de aldın alıw, Ózbekistan Respublikasınıń milliy máplerin, suverenteti, aymaqlıq pütünligi hám de xalıqtıń tınısh turmısın qorğaw ushın mámleket tárepinen shólkemlestirilgen hám saqlap turğan áskeriy birlespeler, armiyalar hám bölimlerdi, sonday-aq, basqa áskeriy dúzilmelerdi óz ishine aladı. Qurallı Kúshler óz xızmetin nızam üstinligi, oraylasqan basshılıq hám jeke basshılıq, jawıngerlik hám mobilizaciya boyınsha bárháma tayar turıw hám de áskeriy intizamğa ámel etiw tiykarında quradı hám ámelge asıradı. Áskeriy obyektler, imaratlar hám qurılımlar, qural-jaraq, áskeriy texnikanıń barlıq túrleri, basqa áskeriy mülkler, mámleket mülki esaplanadı hám Qurallı Kúshler iyeliginde boladı.

Qorğanıwğa hám Qurallı Kúshlerge basshılıqtı Ózbekistan Respublikası Prezidenti — Qurallı Kúshler Joqarı Bas Komandiri ámelge asıradı.

Urıs dáwirinde Ózbekistan Respublikası Qorğanıw ministri bir waqıttın ózinde Qurallı Kúshler Joqarı Bas Komandiri orınbasarı esaplanadı.

Qurallı Kúshler aldına qoyılğan wazıypalardı orınlaw boyınsha olarğa tez basshılıqtı Qurallı Kúshler Birlesken shtabınıń baslıǵı ámelge asıradı.

Áskeriy qawıp, házirgi zaman urısı hám aymaǵımızdaǵı geografıyalıq poziciyadan kelip shıǵıp Qurallı Kúshlerdin shólkemlestiriwshilik dúzilisi hám strategiyalıq qollanıwı islep shıǵıldı. Qurallı Kúshler strategiyalıq tárepten qollanıwda olardıń tezligin asırıw maqsetinde respublika aymaǵında áskeriy okrugler shólkemlestiriwdi belgilep berdi. Mámleketimizde tórt áskeriy okrug shólkemlestirilgen. Bular: *Tashkent áskeriy okrugı*, *Shıǵıs áskeriy okrugı*, *Arqa-batıs áskeriy okrugı* hám *Qubla-Batıs arnawlı áskeriy okrugleri*.

Áskeriy okrug operaciyalıq baǵdarlarda Ózbekistan Respublikasınıń qawipsizligi hám aymaqlıq pütünligin támiyinlewshi tiykarǵı áskeriy administrativlik birlik hám de ulıwma armiya tez-stategiyalıq aymaqlıq birlespesi bolıp tabıladı. Áskeriy okruglar juwapkershiligine júklengen wazıypalardı orınlardı hám de nızam hújjetlerine muwapıq qararlar qabılaydı.

#### 4.2. *Qurallı Kúshlerdiń áskeriy-strategiyalıq wazıypaları hám dúzilisi.* *Áskeriy basqarıwdıń tiykarǵı organları*

Qurallı Kúshler házirgi waqıtta puqaralardıń ómiri hám tınıshlıǵın qorgawdı óz moynına aladı. Birlesken Milletler Shólkeminiń ustavına muwapıq, ózin-ózi qorgawdan ibarat ajıralmas huqıqtı ámelge asıradı, mámlekettiń zárúr dárejede áskeriy qúdiretke hám qorganıw qáiletke iye bolıwın támiyinleydi.

Házirgi zaman urıslarına say xarakter hám aqıbetlerdi inabatqa alıp, doktrinada bas áskeriy strategiyalıq wazıypa urıs hám basqınshılıqlardı saplastırıw, dep belgilenedi hám:

- *tınıshlıq dáwirinde* — mámlekettiń qorganıw qáiletin respublikaga qol qatılmaslıǵın támiyinlewdi kepillay alatıwın dárejede saqlap turıwdan, onıń suvereniteti hám aymaqlıq pútinligine qarsı bolıwı múmkin bolǵan ósekler hám basqınshılıqlardıń aldın alıwdan, Qurallı Kúshlerdiń hújimlerin gárezsiz tárizde, hám Ulıwma qawipsizlik haqqındaǵı Shártname qatnasıwshısı bolǵan mámleketlerdiń qurallı kúshleri menen óz ara birlikte saplastırıw ushın hár tárepleme barmulla tayar turıwdı támiyinlewden;

- *urıs dáwirinde* — basqınshılıqtıń kepillengen tárizde qaytarılıwı, óz kúshleri menen bir qatarda, Ózbekistan Respublikası menen muwapıq, protokolǵa tiykarlanıp, basqa mámleketlerdiń áskeriy kúsh-qúdireti birliginde basqınshıǵa qıyratıwshı soqqı beriw, dep kórsetiledi.

Qurallı Kúshlerdiń quramına qurǵaqlıqtaǵı armiyalar, hawa hújiminen qorganıw armiyaları hám áskeriy hawa kúshleri, injenerlik-qurıwshılıq armiyaları, shegara armiyaları, Milliy qawipsizlik xızmetiniń áskeriy armiyaları, Ishki isler ministrliginiń ishki armiyaları kiredi.

#### **Qurǵaqlıqtaǵı armiyalar**

*Qurǵaqlıqtaǵı armiya* — Qurallı Kúshlerdiń eń kóp sanlı túrлерinen bolıp, basqa armiya túrleri menen óz ara hárekette Ózbekistanga qarata isengen, qay jerden bolıwına qaramastan, topılıstı qaytarıwǵa tiyisli wazıypalardı orınlawǵa arnalǵan.

Qurǵaqlıqtaǵı armiya quramına motoatqısh, tank hám artilleriya bólimleri, hawa hújiminen qorgaw bólimsheleri, tez háreket etiwshi (desant) kúshleri bólimleri, támiynat bólimleri hám bólimsheleri kiredi.

*Motoatqıshlar bólimi* — qurǵaqlıqtaǵı armiyalardıń tiykarı, jawıngerlik quramınıń negizi sanaladı. Olar jerdegi hám hawadaǵı nıshanga alınǵan qawıpli zatlardı joq etiw ushın qúdiretli qural-úskeler, tankler, toplar hám minamyotlar, tankke qarsı basqarılıwshı raketalar, zenit kompleks-

leri hám qurılmaları, razvedka hám basqarıwdıń nátiyjeli quralları menen támiyinlengen.

*Tank bólimi* — qurğalıqtaǵı armiyalardıń zamanagóy sawash alıp barıw sharayatlarında áhmiyetli wazıypalardı orınlawǵa qaratılǵan bas soqqı beriwshi kúsh hám qurallı sawashtıń qúdiretli quralı. Ózbekistanlı jawıngerler basqarıp atırǵan zamanagóy tankler joqarı jawıngerlik kórsetkishlerge, isenimli bronlangan qorǵawǵa iye bolıp, taw-qırlar, tegis emes, jolsız aymaqlar sharayatında da alıs aralıqlardı basıp óte aladı. Olar hátte, yadrolıq qural qollanılǵan sharayatlarda da sawash alıp barıwǵa arnalǵan.

*Artilleriya bólimleri* — jawıngerlik wazıypalardı orınlawda bas (jalınlı) kúsh hám áhmiyetli tez háreketleniwshi taktikalıq qural. Olardıń arsenalındaǵı bar zamanagóy toplar, reaktiv qurılmalar, gaubicalar, minamyotlar, artilleriya bólimleriniń oq atıw imkaniyatları, jawıngerlik nátiyjelilikti jáne de asıradı.

*Tez háreketleniwshi (desant) kúshleri bólimleriniń roli* — házirgi kúnde aytarlıqtay dárejede artqan. Desantshılardıń jawıngerlik mashinaları, ózi júretuǵın artilleriya qurılmaları, tankler, bronlangan transportyorlar, joqarı nátiyjeli tankke qarsı hám zenit quralları, stvollı hám reaktiv artilleriya, kúshli avtomatikalıq qurallar, baylanıs hám basqarıwdıń zamanagóy úskeneleri menen támiyinlengen. Mámleketimiz desantshıları armiyanıń joqarı dárejede tayarlangan hám tez háreketleniwshi (mobil) bólimi bolıp esaplanadı. Zamanagóy áskeriy transport avyaciyası járdeminde olar dushpan bekinisleriniń jaqın hám júdá ishkerisine gárezsiz túrde, sonday-aq, basqa bólim hám bólimsheler menen óz ara háreketler arqalı aldılarına qoyılǵan wazıypalardı tabıslı orınlay aladı.

### **Hawa hújiminen qorǵaw armiyası hám áskeriy hawa kúshleri**

*Hawa hújiminen qorǵaw armiyası* — Ózbekistan Respublikasına hawadan islengen hárqanday hújimdi saplastırıp ushın tezlik penen háreket etiwge bárqulla tayar turıwshı hám mámleketimizdiń hawa shegaraların radiolokacialıq razvedkasın támiyinlewshi bólim túri.

Hawa hújiminen qorǵaw armiyası respublikanıń administraciyalıq-siyasiy, sanaat-ekonomikalıq orayların hám aymaqların, armiya toparların, áskeriy hám basqa áhmiyetli obyektlerdi dushpannıń hawa hújiminen qorǵawǵa arnalǵan.

Hawa hújiminen qorǵaw armiyası olarǵa júklengen barlıq wazıypalar kompleksin sheshe alatıwın joqarı qánigeli jeke quramǵa, joqarı nátiyjeliligi menen ajralıp turıwshı kishi, orta, úlken uzaqlıqlarǵa arnalǵan zamanagóy zenit raketalı komplekslerge hám hár túrli kózden jasıratuǵın yama-

sa shawqımlardı saplastırırwshı tosıqlardı qollanıp hawadağı nıshanlardı, avtomatikalıq basqarıw hám nıshanlardı joq etiwshi qurallardı barlıq bálent diapozonlarda anıqlay alatuǵın radiolokaciyalıq stanciyalardı iye.

*Áskeriy hawa kúshleri* — hawadan dushpannıń aviacyası, qurǵaqlıqtaǵı armiya toparlarına, mámleketlik hám áskeriy basqarıw sisteması obyektlerine front artı hám áskeriy-ekonomikalıq uqıplılıqqa, transport kommunikaciýalarına zıyan tiygiziw, hawa razvedkasın ámelge asırıw, sonday-aq, qurǵaqlıqtaǵı áskerlerdi aviacya járdeminde qollap-quwatlaw, hawa desantshıların tasıw, armiya hám materiallıq qurallardı hawa arqalı tasıw hám basqa wazıypalardı orınlawǵa arnalǵan.

Áskeriy hawa kúshleri nátiyjeli qural-úskenerler, navigaciya quralları, radioelektron qurılımlar menen támiyinlengen zamanagóy samolyotlar, vertolyotlar, ushırwshısız basqarılatuǵın ushırw apparatlarına iye bolıp, olar hawa rayınnıń hárqanday sharayatlarında, kúndiz hám túnde, hárqanday bálentlikte jawıngerlik wazıypalardı orınlay aladı.

### **Injenerlik-qurırwshılıq armiyaları**

*Injenerlik-qurırwshılıq armiya* — tınıshlıq dáwirinde Qurallı Kúshler infrastrukturasınıń rawajlanıwın támiyinlew hám mámleketniń strategiyalıq ekonomikalıq baǵdarın orınlawǵa, urıs payıtında qorǵanıw imaratların, kommunikaciya qurılısların hám avariyalıq-qutqarıw islerin orınlawǵa arnalǵan.

Áskeriy qalashalar hám áskerler kazarmaların, oficerler quramı múd-detinen tısqarı shártname tiykarındaǵı áskeriy xızmetshiler hám olardıń shańaraqları ushın turaq jaýlar, áskerler klubları, asxana hám shayxanalar, áskeriy xızmetkerlerdiń balaları ushın mektep, baqsha imaratların, gospital hám medicina punktlerin, jawıngerlik texnika hám qural-jaraq ushın parklar, sklad hám garajlar qurırw — bulardıń barlıǵı qurılıs bolimleriniń wazıypaları.

### **Shegara armiyaları**

*Milliy qáwipsizlik xızmetiniń shegara armiyaları* — shegaraǵa tiyisli siya-sattı ámelge asıradı. Mámleket shegaraların qorǵaw hám qorıqlawdı shólkemlestiredi.

Milliy qáwipsizlik xızmeti:

- shegara armiyasınıń islerin basqarıwdı ámelge asıradı;
- orınlardaǵı mámleketlik basqarıw organları, jergilikli hákimiyat organları, mámleketlik emes, komerciyalıq emes shólkemlerdiń, Mámleket shegarasını qorǵaw hám qorıqlaw tarawındaǵı islerin muwapıqlastırıp turadı;



- shegara armiyası bûgingi kûnde armiyanıñ gârezsiz túri bolıp, Mámleket shegaraların qorgawdıñ birinshi eshelonın quraydı.

Mámleket shegarası sızıǵınıñ orınlarda nızamsız ózgeriliwine jol qoy-maw, Mámleket shegarasında áskeriy hám basqa jamanlıqlardıñ aldın alıw, Mámleket shegarasınıñ nızamsız túrde kesip ótiwge jol qoy-maw, Mámleket shegarasın buzıwshılardı anıqlaw hám uslaw, Mámleket shegarası rejimine shegara aldi rejimine hám Mámleket shegarası arqalı ótkeriw punktlerinde-gi rejimge boysınıw ustinen qadaǵalawdı ámelge asırıw, shaxslar, transport quralları, tovarlar, basqa mal-múlik hám haywanlardıñ Mámleket shegarası arqalı belgilengen tártipte ótkiziliwin ámelge asırıw, Mámleket shegarası arqalı alıp ótilip atırǵan tovarlar, basqa mal-múlikler hám haywanlardı, sonday-aq, transport quralların anıqlaw hám belgilengen tártipte uslap qalıw. Mámleket shegarası rejimin buzıw menen baylanıslı huqıq buzıw-shılardıñ aldın alıw, shegara aldi izlewleri hám operaciyaların ótkeriw she-gara armiyasınıñ wazıypalarına kiredi.

### **Ishki isler ministrliginiñ ishki armiyası**

*Ishki armiyalar* — Ishki isler ministrligi quramında sólkemlestiril-gen bolıp, onıñ tiykarǵı wazıypaları miliciya organları menen birgelikte, xalıq jasaytuǵın orınlarda kategoriyalangan xalıq xojalıǵı kárxanaları hám basqa jámiyetlik orınlarda jámiyetlik tártipti saqlaw, puqaralardıñ huqıqiy hám nızamlı máplerin qorgaw, shólkemlerdi, basqarmalardı, mákemelerdi, jinayatshılıqtan hám basqa jámiyetke qarsı háreketlerden qorgawdan ibarat.

Milliy qawıpsızlıq xızmeti, Ayrıqsha jaǵdaylar ministrligi hám basqa ministrlikler, shólkemler hám áskeriy dúzilmelerdiñ tiykarǵı wazıypası mil-liy qawıpsızlıqtı támiyinlewdiñ ózine tán wazıypaların orınlaw, tábiyiy hám texnogen ayrıqsha jaǵdaylardıñ aldın alıw, olardıñ aqıbetlerin saplastırıw hám insan ómirin támiyinlewshi xalıq xojalıǵı kárxana hám mákemelerin qorıqlaw esaplanadı.

### **Áskeriy basqarıwdıñ tiykarǵı organları**

Mámleket qorǵanıwı siyasıy, ekonomikalıq, sociallıq-huqıqiy ilajlar kompleksinen ibaratlıǵın inabatqa alıp qorǵanıw máselesinde Ózbekistan Respublikası Oliy Kengashi, Respublika Prezidentiniñ, Ministrler Kabi-netiniñ, Qorǵanıw ministrligi, ministrlikler, basqarmalar, mámleketlik hákimiyatı, kárxanalar, mákemeler hám shólkemlerdiñ wákilliklerin bel-gilep berdi.

«Qorǵanıw haqqında»ǵı Nızamǵa muwapıq, Prezident respublika qorǵanıw qábiletin támiyinlew, mámleket máplerine qurallı hújim bolǵan

jağdaylarda onıń suvereniteti, aymaqlıq pütünligin hám gárezsizligin qorğaw boyınsha zárúr shara-ilajlardı qabıllaydı; Qurallı Kúshlerdiń dúzilisin, olardıń strategiyalıq rejesin tastıyıqlaydı; Qurallı Kúshlerge jawıngerlik háreketlerdi alıp barıw haqqında ayrıqsha jağdaylarda olardan paydalanıw haqqında buyırq beredi.

Prezident wákilliklerine, ulıwma yamasa bir bólegin mobilizaciyalaw, respublikaga qurallı hújim etilgen táğdirde urıs jağdayın dağazalaw, urıs dáwiri normativ aktlerin engiziw hám olardıń islerin toqtatıw; qorğanıw tarawındağı mámleket organlarınıń islerin óz ara sáykeslestiriw; áskeriy máseleler boyınsha sóylesiwler alıp barıw hám xalıq aralıq protokollarga qol qoyıw; lawazımlarga joqarı áskeriy dárejeli oficerler quramınan shaxslardı tayarlaw; olarga áskeriy hám arnawlı dárejeler beriw kiredi.

Nızamshılıqta Oliy Majlis áskeriy tarawdağı wákillikleri sheńberinde qorğanıw koncepciyasın, Áskeriy anttı, Prezident usınısına muwapıq, Qorğanıw ministrin tastıyıqlaw, áskeriy qurılıs, áskeriy xızmetkerler hám olardıń shańaraq aǵzaların sociallıq-huqıqiy tárepten qorğaw máselelerine tiyisli nızamlardıń orınlanıwın qadaǵalawdı ámelge asırıw, Ózbekistan Respublikası Prezidentiniń puqaralardı áskeriy xızmetke mobilizaciyalaw (shaqırıw) hám áskeriy xızmetten bosatıw, áskeriy jağdaydı engiziw, qurallı hújim etilgen táğdirde urıs jağdayın dağazalaw, áskeriy háreketler toqtatılǵanda tınıshlıq kelisimin dúziw, tınıshlıqta, qawipsizlikti saqlaw menen baylanıslı bolǵan xalıq aralıq protokollarga tiyisli wazıypalardı orınlaw, zárúr bolıp qalǵanda, Qurallı Kúshlerdi qollanıw haqqındağı Pármanlardı tastıyıqlaw, áskeriy máseleler boyınsha respublikanıń xalıq aralıq protokollardı ratifikaciyalaw yamasa olardı óz kúshin joǵaltqan, dep dağazalaw, Qurallı Kúshlerdiń Joqarı Bas Komandirine joqarı áskeriy dáreje beriw sıyaqlılar kiredi. Ministrler Kabineti wákilliklerine qorğanıwdı támiyinlew boyınsha ózine boysınatuǵın bárlıq dúzilmeler isine basshılıq etiw. Qurallı Kúshlerdi qurallar, áskeriy texnika hám basqa materiallıq qurallar menen támiyinlew; Qorğanıw hám Qurallı Kúshler talabı ushın materiallıq-texnikalıq resursların, azıq-awqat, kiyim-kenshek hám basqa buyımlar kölemin, áskeriy hám alternativalıq xızmetke shaqırılıwı kerek bolǵan respublika puqaralarınıń sanın, áskeriy hám alternativalıq xızmetke shaqırılıwshılardıń áskeriy esabın alıp barıw; áskeriy xızmetke shaqırıw hám haqıyqiy múddetli xızmettegi áskeriy xızmetshilerdi zapasqa shıǵarıw, mobilizaciyalıq hám áskeriy xızmetten bosatıw haqqında qararlar qabıllaw sıyaqlı isler kiredi.

Ministrler Kabineti mámleket hám mobilizaciyalıq zapaslarınıń materiallıq baylıqların toplaw rejelerin tastıyıqlaydı; xalıq xojalıǵın mobilizaciyaga tayarlaw, mobilizaciyanı kúsheytiw hám onı urıs jağdayı

sharayatındağı is tǎrtibine 6tkeriwge basshılıq etedi; 6skeriy xızmetshiler h6m napaqadağı 6skeriy xızmetshiler h6m olardıń shańaraqların, sonday-aq, xızmet wazıypasın 6tep atırǵanda qaytı bolǵan, 6lgen, biyd6rek joǵalǵan yamasa tutqınǵa t6sıp qalǵan 6skeriy xızmetshiler shańaraqlarının sociallıq-huqıqiy kepillikleri, materiallıq, turmıs h6m napaqa t6miynatı m6selelerin sheshedi; 6skeriy-6ner bilimlendiriwine q6nigelesken joqarı h6m orta 6skeriy oqıw orınların d6zedi h6m olardı jabadı.

6zbekistan Respublikasının 6«Qorǵanıw haqqında»ǵı Nızamı ministrlıklar, m6mleketlik h6kimiyatı h6m jergilikli basqarıw basqarmaları w6killiklerine 6skeriy buyırtpalardı orınlap atırǵan ministrlıklar h6m basqarmaları basqarıwının tapsırılǵan tarmaqlarında qorǵanıw talaplarına arnalǵan z6r6r tovarlardı jetkerip beriwı ushın, tarmaqtıń mobilizaciyalıq tayarlıǵı ushın juwapker boladı, tarmaqtıń 6skeriy d6wirde mobilizaciyalıq tayarlıǵı rejesine muwapıq, turaqlı islewin t6miyinlewge tiyisli islerdi 6melge asıradı.

H6kimiyaatlar h6m jergilikli basqarıw basqarmaları xalıq xojalıǵının mobilizaciyalıq tayarlıǵın t6miyinlew tarawındağı nızamlardıń orınlanıwı ushın juwapker boladı; 6skeriy b6limlerge h6m m6kemelerge z6r6r jergilikli tovarlardıń jetkerilip beriliwin h6m suw, ıssılıq, h6m elektr energiyası menen t6miyinleniwın 6melge asıradı, baylanıs quralların beredi, kommunalıq-turmıs h6m basqa xızmetler k6rsetedi, qorǵanıw m6plerin g6zlep nızamlarǵa muwapıq, jer ajratıp beredi h6m olardan paydalanıwdı qadagalap baradı; nızamlarda belgilengen t6rtipte 6skeriy b6limlerge, Qurallı K6shlerdiń m6kemelerine, 6skeriy oqıw orınları, k6rxana h6m sh6lkemlerge xızmet imaratları h6m turaq jaylar ajratıp beredi, 6skeriy obyektlerge, 6skeriy xızmetshilerge, olardıń shańaraqlarına qarata nızamǵa jat h6reketlerge jol qoymaw boyınsha is-ilajlar k6redi.

## **V bap. 6SKERİY XİZMETSHILER H6M OLAR ARASINDAǵI QATNASIQLAR. 6SKERİY INTIZAM**

Tariyxtan belgili bolǵanıday, ullı s6rkardalar 6ziniń armiyasın basqarıwda belgili bir nızam-qaqıydalardı engizgen. Bıǵan tiykar etip, Amir Temurdiń t6ziklerin keltiriwimiz m6mkin. Ol 6ziniń tuzukleriniń ekinshi b6liminde atlı 6skerlerdi uslap turıw, olardı basqarıw m6selelerine ayrıqsha itibar bergen. Amir Temurdiń m6mleket h6m armiyanı basqarıwdağı t6jiriwbeleri d6nya m6mleketlerinde keń k6lemde paydalanılǵan. Tuzuklerdiń 1628-jılı Hindstanda, 1783-jılı Angliyada, 1868-jılı Iranda, 1894-jılı Rossiyada basıp shıǵarılıwı bunıń jarqın mısalı. Sonday-aq, k6plep m6mleketlerdiń armiyaları Ustavlarǵa az bolsa da, tiykar salǵan.

Qurallı Kúshlerimizde áskeriy xızmetshilerdiń ómirin, kúndelikli turmıs iskerligin, jeke shárt-sharayatların shólkemlestiriw, ádep-ikramlıq normaların hám áskeriy intizamdı bekkemlew, áskeriy xızmetti shólkemlestiriw, ótew jol-jobaların tártipke salıwshı, sonday-aq, bólim hám bólimsheler jawıngerlik háreketleriniń tiykarın belgilep beriwshi rásmiy normativlik-huqıqiy hújjet — bul ulıwma áskeriy Ustavlar.

Áskeriy Ustavlar jawıngerlik Qurallı Kúshlerdiń bólim hám bólimsheleri túrleriniń jawıngerlik tayarlıq tiykarların hám jawıngerlik háreketlerin alıp barıwın belgilep beredi. Ulıwma áskeriy Ustavlar áskeriy xızmetshilerdiń óz ara qatnasların, olardıń ulıwma lawazımlarına tiyisli wazıypaları hám huqıqları, ishki garnizonlıq hám qarawıllıq xızmetlerin atqarıw tártiplerin hám basqalardı belgilewshi Qurallı Kúshlerdiń barlıq túrleri ushın ulıwma qağıydalar bolıp esaplanadı.

Ózbekistan Respublikası Prezidenti — Qurallı Kúshlerdiń Joqarı Bas Komandiri Pármanına muwapıq, 1996-jıl 9-oktyabrde tómendegi tiykarǵı ulıwma áskeriy Ustavlar tastıyıqlandı: Ózbekstan Respublikası Qurallı Kúshleriniń Ishki xızmet Ustavı, Ózbekstan Respublikası Qurallı Kúshleriniń Tártip-intizam Ustavı, Ózbekstan Respublikası Qurallı Kúshleriniń Garnizonlıq hám qarawıllıq xızmeti Ustavı, 1996-jıl 14-oktyabrde Qorǵanıw ministriniń buyırǵı menen Ózbekstan Respublikası Qurallı Kúshleriniń Sap Ustavı ámelge kirgizildi.

Hárbir Ustav áskeriy turmısınıń bir baǵdarın tártipke salıp turadı. Máselen, Ishki xızmet Ustavında áskeriy xızmetshilerdiń ulıwma wazıypaları hám olar arasındaqı qatnasıqlar, ishki tártip qağıydaları, lawazımlı shaxslardıń wazıypaları, kúndelikli turmıs hám xızmet kórsetiw sharayatları, áskeriy xızmetshilerdi ornalastırıw, olar tárepinen ishki xızmetti alıp barıw máseleleri kórsetilgen.

Qurallı Kúshlerdiń Tártip-intizam Ustavı áskeriy intizamnıń áhmiyetin, áskeriy xızmetshilerdiń oǵan boysınıw boyınsha minnetlerin, xoshametlew hám intizamlı tásirlerdiń kórinislerin, komandirlerdiń (baslıqlardıń) olardı qollanıw boyınsha huqıqların, sonday-aq, usınıs, arza hám shaǵımlardı beriw, olardı kórip shıǵıw tártiplerin anıqlap beredi.

Ulıwma áskeriy Ustavlar ishinde Garnizon hám qarawıllıq xızmeti Ustavı ayrıqsha orın tutadı. Ol qarawıllıq xızmetin jawıngerlik wazıypanı ótew dep belgilep, xızmetti shólkemlestiriw hám atqarıw, lawazımlı shaxslar hám áskeriy xızmetshilerdiń wazıypaları, armiya qatnasıwındaǵı ilajlardı ótkeriw sıyaqlı máselelerdi óz ishine aladı.

Sap Ustavı sapqa turıw hám júriw usılları, qural menen hám quralsız háreket etiw, kishi bólimshe hám áskeriy bólimlerdiń piyada hám mashinalarda sap tartıwı, áskeriy sálemlesiwdi orınlaw, sap kóriǵin ótkeriw tár-

tibi, áskeriy xızmetkerlerdiń sapqa turıw aldınan hám sapqa turıwdaǵı wazıypaları, olardı sapqa turıw hám júriwge úyretiw talapları, sonday-aq, áskeriy xızmetshilerdiń sawash maydanında háreketleniw usılları hám dushpan tosattan hújim etken waqıttaǵı is-háreketlerin belgilep beredi.

Ózbekistan Respublikası bazar ekonomikasına tiykarlangan huqıqiy demokratiyalıq jámiyet qurıw jolınan barmaqta. Qurallı Kúshlerde bárliq huqıqiy hám ádep-ikramlıq normalar ulıwma áskeriy nızamlarda belgilengenini ushın hárbir áskeriy xızmetshi onı jaqsı úyreniwi hám boysınıwı hám juwapkershilik penen orınlawı kerek. Ustav áskeriy jetiskenlikler girewi esaplanadı. Áskerler arasında, «Ustav boyınsha xızmet etsen, hürmet-itibargá iye bolasań!», degen gáp bar.

*5.1. Áskeriy xızmetshilerdiń ulıwma minnetleri. Áskeriy dárejeler hám ayrıqsha belgiler. Baslıqlar hám boysınıwshılar. Úlkenler hám kishiler tuwrıdan-tuwrı hám tikkeley baslıqlardıń huqıqları hám wazıypaları.*

*Áskeriy xızmetshi* — haqıyqiy áskeriy xızmetti orınlawshı shaxs esaplanadı. Ol Watanıń, gárezsiz Ózbekistan Respublikasınıń qorgawshısı, Ózbekistan Respublikası Qurallı Kúshlerinde áskeriy xızmetshiler ásker hám matroslar, serjantlar hám oficerler (kishi, aǵa, joqarı) quramına bölinedi.

Áskeriy xızmetshi óz Watanın qorgaw barısında jeke juwapkerlikke iye. Ózbekistan Respublikası Qurallı Kúshleriniń áskeriy xızmetshileri xızmet babında nızamlar, áskeriy ustavlardıń talaplarına boysınadı hám siyasiy maqsetlerdi gözlewshi basqa jámiyetlik shólkemler hám birlespelerdiń isleri menen baylanıslı bolmaydı.

Áskeriy xızmetshiler tómendegilerge:

Ózbekistan Respublikasınıń «Qorgawshısı» degen joqarı dárejesin hürmet penen aqlawǵa, Qurallı Kúshlerdiń, óz áskeriy böliminiń ar-namısı hám jawıngerlik dańqın, óz áskeriy dárejesiniń abırayın qádirlewge, áskeriy antqa sadıq bolıwǵa, xalqına pidayılarsha xızmet etiwge, Ózbekistan Respublikasınıń mámleketlik gárezsizligi hám aymaqlıq pütünligin mártlik, sheberlik penen sońǵı tamshı qanı qalǵansha, hátte ómirin ayamastan qorgawǵa, áskeriy wazıypanı orınlawǵa; mámleket Konstituciyasına, áskeriy ustavlardıń talapların orınlawǵa; Ózbekistan Respublikasınıń qorgaw wazıypaların orınlaw menen baylanıslı áskeriy xızmet qıyınshılıqlarına turaqlılıq penen shıdawǵa; áskeriy kásip bilimlerin turaqlı iyelewge, óziniń oqıw áskeriy sheberligin jetilistiriwge; ózine isenip tapsırılǵan qural-jaraq hám áskeriy texnikanı biliwi, olardı bärhama tayarlıqta saqlawǵa, áskeriy múlikti asırawǵa; hadal, intizamlı, er júrek bolıwǵa, áskeriy minnetti

atqarıw waqtında aqlğa muwapıq baslamalar kórsetiwge; komandirlerge (baslıqlarğa) sözsiz boysınıwğa hám olardı sawashta qorgawğa, áskeriy bölim jawıngerlik bayrağın qorgawğa; áskeriy júris-turıs qağıydalarına boysınıwğa hám áskeriy sälemlesiwdi orınlawğa, tártip boyınsha taza hám azada kiyiwge, watandı súyiwshilik ruwxında bolıwğa, xalıqlardıń internacionallıq doslığın qádirlewge, milletler hám elatlar ortasında doslıqtı bekkemlewge imkanıyat jaratıwğa májbúr.

Áskeriy xızmetshi Watanga xızmet etiw barısında ańsat joldı izlemewge, óz hújdanı, baslıqlar hám joldasları arasında Ózbekistan Respublikası puqarasına jat bolğan aldawshılıq, ótirikshilik jollardı qollanıwı awır qáterlerge alıp keliwi múmkin. Xalıqtıń «Watanga xızmet etiw — muqáddes minnet», «Ómirde eń tiykarğısı — Watanga hadal xızmet etiw» sıyaqlı danalıqlarına ámel yetiwi kerek.

Áskerlerdiń óz komandirin qádirlewi, áskeriy doslıqtıń eń joqarı pazıyleti esaplanadı. Hár túrli apat júz beriwi múmkin bolğan jağdaylarda komandirdiń ómirin saqlaw hám qáwip qáterden qutqarıwğa barqulla tayar turıw kerek. Sawash maydanında komandirdi qorgaw Qurallı Kúshlerdegi áskerlerdiń en ájayıp dástúrlerinen biri. «Ózińdi emes komandirdi qutqar», «Komandirdi qorga sawashta, ózińdi saqlağanday turmısta» sózleri áskerler arasında biykarğa ayılmaydı.

Áskeriy xızmetshi doslıqtı húrmetlewge, óz ómirin ayamastan joldasların qáwip-qáterden qutqarıwğa, hárbiriniń ar-namısı hám qádir-qımbatın húr-met etiwge, ózine hám basqa áskeriy xızmetshilerge turpayılıq hám azaplawğa jol qoymawğa, olardı ilayıqsız qılmıslardan tıyıp qalıwğa májbúr. Xalıq tárepinen tómenдеgi sózler biykarğa ayılmagan: «Dos arttırsań — jeń iske eriseseń», «Sawashta dostıńdı quwatlasań — ózińnen qáterdi quwğan bolasań», «Joldaslarıńa járdemiń — vzvod abırayın asırğanıń». Áskeriy xızmetshi áskeriy xızmet qáwipsizligi talaplarına, awırıw, jaraqat alıw hám kúyiwden saqlaw ilajlarına ámel etiwı, hár kúni fizikalıq shınıǵıwı, shınıǵıwda kórgenlerin jetilistiriwi, zıyanlı ádetlerden (shegiw hám ishiwshilikten) tıyılıwı kerek.

Áskeriy xızmetshi jawıngerlik háreketler payıtında, hátteki óziniń áskeriy böliminen alısta hám tolıq qorshawğa túsken bolsa da, tutqıńa túsıwden qutılıw ushın dushpanga qatań qarsılıq kórsetiwge, ol sawashta áskerlik minnetin aqırına shekem orınlawğa májbúr.

### **Áskeriy dárejeler hám ayrıqsha belgiler**

Áskeriy dárejeler, Ózbekistan Respublikası Qurallı Kúshleriniń ar-miya túrlerine tiyisli áskeriy arnawlı tayarlıqtan ótken shaxslarğa, xızmet

ornında ósiw dáwirlerin esapqa alıp, xızmet nızamları tiykarında beriledi. Áskeriy dárejeler áskerlerge, matroslargá, serjantlargá, starshinalargá, Ózbekistan Respublikası Qorganıw ministrılgı tárepinen islep shıǵılǵan kórsetpe tiykarında ámelge asırıladı. Aǵa hám kishi oficerler quramına áskeriy dárejeler Ózbekistan Respublikası Ministrler Kabineti tárepinen shıǵarılǵan tártip tiykarında beriledi.

**Ózbekistan Respublikası Qurallı Kúshleri áskeriy  
xızmetshileriniń áskeriy dárejeleri**

Armiyaǵa tiyisli	Kemege tiyisli
<b>Askerler quramı (1-súwret)</b>	
Apiwayı ásker (kursant)	Matros (kursant)
<b>Serjantlar quramı (1-súwret)</b>	
Kishi serjant Serjant Aǵa serjant	2-dárejeli starshina 1-dárejeli starshina Bas starshina
<b>Kishi oficerler quramı (2-súwret)</b>	
Leytenant Aǵa leytenant Kapitan	Leytenant Katta leytenant Kapitan-leyttenant
<b>Aǵa oficerler quramı (3-súwret)</b>	
Mayor Podpolkovnik Polkovnik	3-dárejeli kapitan 2-dárejeli kapitan 1-dárejeli kapitan
<b>Generallar quramı</b>	
General-mayor General-leyttenant General-polkovnik Armiya generali	

Qurallı Kúshlerdegi Joqarı áskeriy dáreje — Armiya generali bolıp, bul dáreje urıs dáwirinde Ózbekistan Respublikası Qurallı Kúshleriniń Joqarı Bas Komandirine, sonday-aq, Ózbekistan Respublikası Qorganıw ministrine beriledi.

Yuridika, medicina yamasa veterinariya áskeriy-esap kásibine iye bolǵan áskeriy xızmetshilerdiń dárejelerine say túrde «Ádillik», «Medicina xızmeti», «Veterinariya xızmeti» sózleri qoyıladı. Máselen, medicina xızmeti leytenantı, veterinariya xızmeti kapitani, medicina xızmeti general-mayorı, ádillik general-polkovnigi.

## MÜDDETLİ ĀSKERİY XİZMETSHILER HĀM SHĀRTNAMA (KONTRAKT) BOYINSHA ĀSKERİY XİZMETSHILERDİN POGONLARĪ

### ĀPIWAYĪ ĀSKER HĀM SERJANTLAR POGONĪ

Saltanatlı  
(bayram)  
kiyimine  
«Āpiwayı  
āsker»



Kündelikli hām  
dala kiyimlerine  
«Āpiwayı āsker»



### Saltanatlı (bayram) hām kündelikli āskeriy kiyimlerde



Kishi  
serjant



Serjant



Aġa  
serjant



Kishi  
serjant



Serjant



Aġa  
serjant

1-sūwret.

### KISHI OFICERLER POGONĪ

Saltanatlı  
(bayram) kiyimine



1

2

3

Kündelikli kiyimine



4

5

6

Dala kiyimine



7

8

9

1. Leytenant (saltanatlı (bayram) köylegine).
2. Aġa leytenant (HHK hām HDQ – aspan kök renli).
3. Kapitan.
4. Leytenant (saltanatlı (kündelikli) köylegine).

5. Aġa leytenant (HHK hām HDQ—aspan kök renli).
6. Kapitan.
7. Leytenant.
8. Aġa leytenant.
9. Kapitan.

2-sūwret.

\* Āskeriy kiyim pogonlarının reni āskeriy xızmetti orınlanıwına qarap ózgeriliwi mümkin.



## AĞA OFICERLER POGONİ

### Saltanatlı (bayram) kiyimine



1 2 3

1. Mayor.
2. Podpolkovnik.
3. Polkovnik.

### Kündelikli kiyimine



4 5 6

4. Mayor.
5. Podpolkovnik.
6. Polkovnik.

### Dala kiyimine



7 8 9

7. Mayor.
8. Podpolkovnik.
9. Polkovnik.

3-süwret.

## GENERALLARDIŇ POGONLARI

### Saltanatlı (bayram) kiyimine



General-  
mayor  
(saltanatlı  
(bayram)  
köylegine)



General-  
leytenant



General-  
polkovnik



Armiya  
generalı



General-  
mayor  
(kündelikli  
kiyimine)



General-  
leytenant



General-  
polkovnik



Armiya  
generalı

### Dala kiyimine



General-mayor



General-leytenant



General-polkovnik



Armiya generalı

4-süwret.

## ÓZBEKISTAN RESPUBLIKASI QORGANIV MINISTLIGI ARMIYA HÁM XIZMET TURLERI EMBLEMALARI

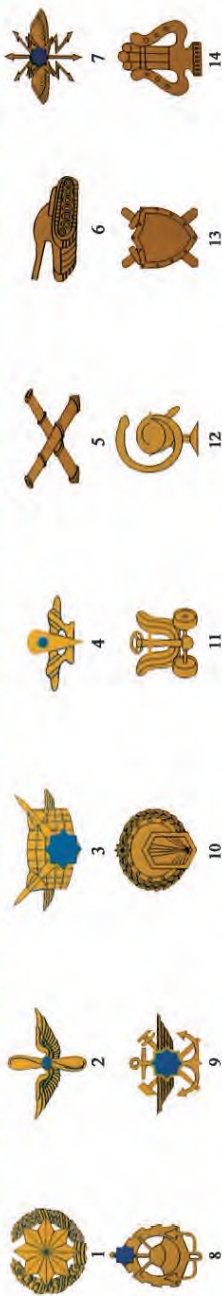

1. Atiqsh armiyalari. 2. Askeriy hawa kushlari. 3. Hava qorqaniv armiyasi. 4. Hava desant armiyasi. 5. Artilleriya. 6. Tank askerlari. 7. Baylanus askerlari. 8. Injenerlik armiyasi qanigelari. 9. Askeriy hareketler xizmeti. 10. Kimiyaliq armiyasi qanigelari. 11. Avtomobil armiyasi. 12. Medicina ham veterinariya xizmeti. 13. Adillik. 14. Askeriy dirijyor ham muzikashilar.

## ÁSKERiy XIZMETSHILERIDIN POGONLARINDAGI JULDIZLAR

### Oficerlar juldizlari

Kishi oficerlar juldizlari



15

17

18

Aga oficerlar juldizlari



19

20

21

22

15. Saltanatli (bayram) ham kundelikli kiyimge. 16. Dala kiyimine. 17. Saltanatli (bayram) ham kundelikli kiyimge. 18. Dala kiyimine. 19, 20. Saltanatli (bayram) kiyimine. 21. Kundelikli kiyimine. 22. Dala kiyimine.

Generallar juldizlari



Oficerlar, shartnoma boyinsha askeriy xizmetshiler, muddetli xizmettegiler ham joqarqi askeriy bilim orinlarinin kursantlari kiyimlari ushun ulken sádep.



23



24



25



26



27



28

### Kiyim-kenshek sádepleri

Oficerlar, shartnoma boyinsha askeriy xizmetshiler, muddetli xizmettegiler ham joqarqi askeriy bilim orinlarinin kursantlari kiyimlari ushun ulken sádep.

Generallar kiyim-kenshekleri ushun ulken sádep.

Generallar kiyim-kenshekleri ushun kishkene sádep.

3. Saltanatli (bayram) ham kundelikli kiyimge. 24. Qisqi ham bahargi gúzgi paltoga. 25. Pogon ham furajkaga. 26. Saltanatli (bayram) ham kundelikli kiyimlerge. 27. Qisqi ham bahargi-gúzgi paltoga. 28. Pagon ham furajkaga.

Rezervtegi, zapastađı yamasa otstavkadađı puqaralardıń áskeriy dárejelerine «rezervtegi», «zapastađı» yamasa «otstavkadađı» sózleri qosıladı.

Serjant (starshina)lar áskeriy dárejelerine armiya yamasa xızmet túrleriniń ataması qosılmaydı.

Áskeriy oqıw orınlarında bilim alıp atırǵan áskeriy xızmetshiler, oficerler áskeriy dárejege iye bolmaǵanlar-kursantlar, áskeriy dárejege iye bolǵanlar-tıńlawshılar, dep ataladı.

Áskeriy oqıw ornına kirgenge shekem, áskeriy dárejege iye bolmaǵan yamasa ásker, matros áskeriy dárejesine iye bolǵan puqaralarga oqıwǵa qabıllaw waqtında «Kursant» áskeriy dárejesi beriledi. Áskeriy oqıw ornına kirgenge shekem berilgen áskeriy dárejeler, saqlanıp qaladı.

Áskeriy xızmetshilerdiń áskeriy kiyim-kenshegi hám ayrıqsha belgileri Ózbekistan Respublikası Prezidenti tárepinen tastıyqlanadı. Áskeriy xızmetshiler, sonday-aq, áskeriy jıyınlarǵa shaqırılǵan áskeriy xızmetke májbúrler áskeriy dárejesi hám armiya túri ayrıqsha belgileri bolǵan áskeriy kiyim-kenshekte júredi. Áskeriy kiyim-kenshekti kiyiw qaǵıydaları Ózbekistan Respublikası Qorǵanıw ministrliǵı tárepinen belgilenedi. Áskeriy kiyim-kenshekte júriw huqıqına iye bolmaǵan puqaralarga áskeriy xızmetkerlerdiń kiyim-kensheklerin kiyip hám ayrıqsha belgilerin taǵıp júriw qadaǵan etiledi.

Ózbekistan Respublikası Qurallı Kúshleriniń áskeriy xızmetshileri kiyim formaları bolıp, usı formalarda jeke áskeriy dárejelerin ayıra alatuǵın belgilerden ibarat boladı. Bul belgiler pogonlar, petlicalar, kókirek belgileri, qol jeńi belgileri, bas kiyimdegi belgileri, shalbardađı belgilerden ibarat boladı.

### **Bashlıqlar hám boysınıwshılar. Úlkenler hám kishiler. Tuwrıdan-tuwrı hám tikkeley bashlıqlardıń huqıqları hám wazıypaları**

Óziniń xızmet dárejesi hám áskeriy dárejesine qaray, ayırım áskeriy xızmetshiler basqalarga qaraǵanda bashlıq yamasa boysınıwshı bolıwı múmkin. Bashlıq jaǵdaydı hár tárepleme bahalawdan kelip shıǵıp jalǵız ózi qarar qabıllaw, nızam hám áskeriy ustavlardıń talaplarına muwapıq buyırıqlar beriw hám olardıń orınlanıwın talap etiw huqıqına iye. Buyırıqlardıń dodalanıwına jol qoyılmaydı, boysınbaw yamasa onı orınlamaw áskeriy jinayat esaplanadı. Boysınıwshı bashlıqtıń buyırıqların sózsiz orınlawǵa májbúr. Eger ol ózine natuwrı múnásibette bolıǵan dep esaplasa, buyırıqtı orınlap, keyininen shaǵım etiwı múmkin.

Áskeriy xızmetshilerdiń xızmet múnásibeti menen, hátteki waqıtsha bolsa da boysındırılǵan bashlıqlar tikkeley bashlıqlar esaplanadı. Boysınıwshıǵa

jaqın bolğan tuwrıdan-tuwrı baslıq tikkeley baslıq, dep ataladı. Mâse-len, âsker ushın tikkeley baslıq sekciya (raschet, tank) komandiri boladı. Xızmet târtibi tiykarında, tuwrıdan-tuwrı tikkeley baslıqlar, âsker hâm matroslar ushın, haqıyqiy âskeriy xızmette bolğan Ózbekistan Respublikası generalları, ağa hâm kishi quramdağı oficerler, sonday-aq, serjantlar hâm starshinalar bolsa, olar bir bölimdeğiler esaplanadı. Bir-birine boysınıwshı bolmağan âskeriy xızmetshiler wazıypaların birgelikte orınlaytuğın jağdaylarda, olardıń öz ara xızmet qatnasıqları baslıq târepinen belgilep qoyılmağan bolsa, olardan lawazımları úlkeni, lawazımları teń bolsa, âskeriy dárejesiniń úlkeni baslıq sanaladı.

Óziniń xızmet dárejesi hâm âskeriy dárejesine qarap, basqa âskeriy xızmetshilerge qarağanda olardıń baslığı yamasa boysınıwshısı esaplanbaytuğın âskeriy xızmetshiler úlken (ağa) yamasa kishi bolıwı múmkin. Úlkenlik (ağalıq) âskeriy xızmetshilerdiń âskeriy dárejelerine qarap belgilenedi. Áskeriy dárejesi úlkenler, âskeriy dárejeleri kishilerden âskeriy intizamınıń, jámiyetlik târtiptiń, morallıq târtiptiń, âskeriy kiyim-kenshekti kiyiw hâm âskeriy sâlemlesiw qağıydaları buzılğanda, olardan bunday târtipsizlikti saplastırıwdı talap etiwleri; âskeriy dárejeleri kishiler úlkenlerdiń bunday talapların sózsiz orınlawğa májbúr.

### *5.2. Áskeriy qâdiriyat qağıydası hâm âskeriy xızmetshilerdiń âdepliligi.*

*Buyriq beriw hâm onı orınlaw târtibi. Komandirler hâm basqa tuwrıdan-tuwrı baslıqlarğa mürájâát etiw qağıydaları. Áskeriy sâlem beriw.*

Áskeriy xızmetshiler bir-birine mürájâát etkeninde bârhamawı salmaqılı hâm âdepli bolıwğa májbúr. Xızmet mâseleleri boyınsha bir-birine «Siz» dep mürájâát etiwleri kerek. Jeke qatnas waqtında âskeriy dáreje armiya yamasa xızmet túrin kórsetpesten aytadı.

Baslıq yamasa jası úlkenniń bergen sorawlarına tastıyıqlawshı juwabı bolsa, âskeriy xızmetshi «Tap sonday» eger de tastıyıqlanbay «Joq edi» sózlerin aytadı. Qatardan tısqarı waqıtları bir-birine mürájâát etkende, âskeriy xızmetshi «Rostlan» jağdayına ótedi, bas kiyimine qolın tiygedi.

Jámiyetlik orınlarda, sonday-aq, tramvayda, trolleybusta, avtobusta, metro hâm qala arasındaqı poezdlardıń vagonlarında bos turğan orınlar bolmağan waqıtta âskeriy xızmetshi baslıqqa (úlkenge) öz ornın beredi. Eger baslıqqa (úlkenge) dus kelgende, biymâlel ótip ketiw múmkin bolmasa, onda boysınıwshı (kishi) oğan jol beriw hâm sâlem berip ótkerip jiberiw, baslıqtın janınan ótip ketiw zárúr bolıp qalğanda boysınıwshı (kishi) onnan ruqsat sorawı kerek.

Áskeriy xızmetshiler âskeriy emes adamlarğa âdeplilik qağıydalarına âmel etiwleri, jasıúlken adamlar, hayallar hâm balalarga ayrıqsha iti-

bar kórsetiwleri, puqaralar ar-naması hám qádir-qımbatın qorgawğa járdem beriwleri, sonday-aq, baxıtsız hádiyseler, órtler hám tábiyyıy apatlar waqtında olarğa járdem kórsetiwleri kerek. Áskeriy xızmetshi qolın kiyiminiń qaltasına salıp júriwi, baslıq (úlken)tıń qatnasında onıń ruqsatsız otırıwı yamasa shegiwi, sonday-aq, kóshede júrip kiyatırğanında hám bul maqset ushın ajratılmağan orınlarda shegiwi qadağan etiledi.

### **Buyırq beriw hám onı orınlaw tártibi**

*Buyırq* — baslıqtıń boysınıwshılarga qaratilğan jazba hám awızeki pârmanı. Komandirdiń (baslıq)tıń buyırığı boysınıwshılar ushın nızam bolıp esaplanadı. «Ózbekistan Respublikası Qurallı Kúshleriniń Tártip-intizam Ustavı»nda kórsetilgenindey, buyırq qarsılıqsız, anıq múddette orınlanıwı kerek. Buyırq berilgen bolsa, onı qarsılıqsız anıq, óz múddetinde, qanday jaǵday bolıwına qaramastan, orınlanıwı shárt. Sawash dáwirinde baslıq tárepinen berilgen buyırqtı qarsılıqsız, anıq hám óz múddetinde orınlaw dushpan ústinen jeńiske hám tabısqa erisiwdiń girewi.

Armiya hám bólimlerdiń komandirleriniń ózleriniń kúndelikli islerinde ayrıqsha máseleler jónindegi tapsırmaları buyırq tárizinde boysınıwshıǵa jetkeriledi. Armiyanıń hám bólimlerdiń komandirleriniń buyırqları hám pârmanları awızeki tárizde, tártip qaǵıydaǵa muwapıq, boysınıwshılarga beriledi. Bazı bir waqıtlarda úlken baslıq, boysınıwshınıń tikkeley baslıǵın shetlep ótip buyırq hám pârmanlar beriwı múmkin. Baslıq awızeki buyırq yamasa pârman berip atırǵanda, boysınıwshı «Rostlan» («Qáddińdi tikle») halatın qabıllap, buyırq yamasa pârmandı alıp bolgannan soń, «Xóp bóladi» («Ájep boladı»), dep juwap beredi hám sonnan soń onı orınlaydı. Baslıq ózi bergен buyırqtıń tuwrı túsinilgenligine iseniw ushın, zárúr bolsa, onı qısqasha tákirarlawdı talap etiwı múmkin.

Áskeriy xızmetshi berilgen buyırqtıń orınlanganı haqqında buyırqtı bergен baslıqqa hám óziniń tikkeley baslıǵına bildiriwge májbúr. Eger de buyırqtı orınlap atırǵan áskeriy xızmetshi xızmet dárejesine qaray, basqa úlken baslıqtan birinshisin orınlawğa kesent etetuǵın jańa buyırq alsa, bul haqqında ekinshi buyırqtı bergен baslıqqa bildiredi. Hám tastıyqlangan táǵdirde ǵana sońǵısın orınlaydı. Jańa buyırqtı beriwshi bul haqqında birinshi buyırqtı bergен baslıqqa xabar beredi.

### **Komandirler hám basqa tuwıdan-tuwrı baslıqlarğa múrájáát etiw qaǵıydaları**

Boysınıwshı hám kishiler baslıqlarğa (úlkenler)ge múrájáát etkende, olardıń áskeriy dárejeleri aldına «Ortoq» («Joldas») sózin qosıp aytadı.

Máselen, «Ortoq mayor, múrjáát etiwge ruqsat bering». Baslıqtıń (úlk-en)niń aldında turǵan áskeriy xızmetshige múrjáát etiw ushın baslıqtan (úlken)nen ruqsat sorladı. Máselen, «Ortoq katta serjant, oddiy ásker Normatovqa múrjáát etiwge ruqsat beriń».

Baslıqlar hám úlkenler xızmet babında boysınıwshılarga (kishiler)ge múrjáát etkende, olardıń áskeriy dárejesiniń hám familiyasınıń yamasa tek áskeriy dárejesiniń aldına «Ortoq» sózin qosıp aytadı. Máselen, «Oddiy ásker, Tóychiyev», «Ortoq, oddiy ásker».

### **Áskeriy sálem beriw**

Áskeriy sálemlesiw áskeriy xızmetshilerdiń doslıǵınıń belgisi, óz ara húrmet hám mádeniyatlılıqtıń belgisi sanaladı. Barlıq áskeriy xızmetshiler bir-birine gezleskende (quwıp ótkende), Ózbekistan Respublikası Qurallı Kúshleriniń Sap Ustavı menen belgilengen qaǵıydalardı qatań saqlap, bir-birine sálem beriwge májbúr.

Áskeriy dárejesine qarap, boysınıwshılar hám kishiler birinshi bolıp sálem beredi. Dárejeleri teń bolǵan payıtlarında, kim ózin ádepli, tárbiya kórgen, dep esaplasa, sol birinshi bolıp sálem beredi. Áskeriy xızmetshiler bunnan tısqarı, belgisiz ásker qábirine; Watan azatlıǵı hám gárezsizligi ushın sawashlarda sheyit bolǵan áskerlerdiń birádarlıq qábirlerine; áskeriy bólimniń Jawıngerlik Bayraǵına, sonday-aq, áskeriy kemege kelgende hám onda ketip baratırǵanda Áskeriy Teńiz bayraǵına; áskeriy bólimsheler baqlap baratırǵan jerlew máresimine sálem beriwge májbúr.

Ózbekistan Respublikasınıń Mámleketlik Gimni atqarıp atırǵanda, sapta turǵan áskerler buyırıq berilmesten «Rostlan» jaǵdayına ótedi. Vzvod komandiri hám onnan joqarı bolǵanlar bunnan tısqarı, qolların bas kiyimlerine tiygizedi. Saptan tısqarı turǵan áskeriy xızmetshi Mámleketlik Gimni aytıp atırǵanda «Rostlan» jaǵdayına ótedi, eger bas kiyimi bolsa, qolın oǵan tiygizedi.

### *5.3. Áskeriy intizamnıń áhmiyeti hám áskeriy xızmetshilerdiń oǵan ámel etiw boyınsha wazıypaları. Waqtıń bólistiriliwi hám kúndelikli tártibi*

*Áskeriy intizam* — Ózbekistan Respublikası Qurallı Kúshleriniń jawıngerlik tayarlıq hám jawıngerlik qábiletiniń tiykarlarınan biri bolıp esaplanadı. Onıń tiykarları Ózbekistan Respublikası Konstituciyasında, «Ulıwma áskeriy minnet hám áskeriy xızmet haqqında»ǵı, «Qorǵanıw haqqında»ǵı Nızamlarda belgilengen.

Áskeriy intizam — bul barlıq xızmetshilerdiń nızam, áskeriy ustavlar tárepinen, komandirlerdiń (baslıqlar)diń buyırıqları menen belgilengen tártip qaǵıydalarına qatań hám anıq ámel etiliwi. Áskeriy intizam hárbir xızmetshiniń Ózbekistan Respublikasınıń qorgawǵa bolǵan áskeriy minneti hám jeke juwapkerligi, óz xalqına sadıqlıǵın seziwge tiykarlangan.

Áskeriy intizam hárbir áskeriy xızmetshiden:

— áskeriy antqa sadıq bolıwdı, Ózbekistan Respublikası Konstituciyası hám Nizamlarına qatań boysınıwdı;

— óz áskeriy minnetin sheberlik hám mártlik penen orınlawdı, áskeriy isti shın kewilden úyreniwdi, áskeriy hám mámleketlik mülikti saqlawdı;

— áskeriy xızmet qıyınshılıqların mártlik penen jeńiwdi, áskeriy minnetti orınlaw ushın óz janın da ayamawdı;

— sergek bolıwdı, áskeriy hám mámleketlik sırlardı qatań saqlawdı;

— áskeriy xızmetshiler ortasındaǵı áskeriy ustavlarda kórsetip berilgen óz ara múnásibetlerdi qollap-quwatlawdı, jawıngerlik doslıqtı bekkemlewdi;

— komandirlerge (baslıqlar)ǵa hám bir-birine hürmet kórsetiw, áskeriy sälemlesiwdi hám kishiyeıllik qaǵıydaların saqlawdı;

— jámiyetlik orınlarda ózin múnásip tutıwdı, intizamsız is-háreketlerden ózin hám basqalardı tıyıp qalıwdı hám puqaralardıń ar-namısınıń qorgawdı talap etedi. Áskeriy intizamdı júzege keltiriw, onı joqarı dárejege kóteriw hárbir áskeriy xızmetshiden, dáslep, ózinde insanıyılıq, tuwrı sózlik, hadallıq, jeke juwapkershilik, Áskeriy Antqa sadıqlıq, áskeriy minnetke dańq, dep qaraw kibi sezimlerdi júzege keltiriwdi talap etedi. Joqarıda sanap ótilgen sezimlerdi qalıplestiriwde, dáslep, hárbir áskeriy xızmetshi usı sezimlerdi ózinde payda etiwge umtılıwı kerek.

Armiyada bekkem intizam bolmasa, onıń kriziske ushırawı anıq. Intizam jeńistiń tiykarı sanaladı. Ullı sárkardı ata-babalarımız — Tumaris, Spitamen, Jalaliddin Manguberdi, Amir Temur, Zahiriddin Muhammad Babur óz armiyasındaǵı joqarı intizam sebepli bárhama jenislerge erisken.

Joqarı áskeriy intizamǵa tómendegiler arqalı erisiledi:

— áskeriy xızmetshilerde joqarı ádep-ikramlıq-ruwxıy hám jawıngerlik pazıyletlerdi tárbiyalaw, komandirlerge (baslıqlar)ǵa sózsiz boysınıw;

— hárbir áskeriy xızmetshiniń óz wazıypaların hám áskeriy ustavtıń talapların orınlawǵa jeke juwapkershiligi;

— áskeriy bölimde (bölimshe)de ishki tártipke boysınıw, barlıq áskeriy xızmetshiler tárepinen kún tártibine qatań ámel etiw;

— jawıngerlik tayarlıqtı puqta shókemlestiriw hám ol barlıq jeke quramdı qamtıp alıwı;

— komandirlerdiń (baslıqlar)diń óz qol astındaǵılarga talapshańlıǵı hám olardıń orınlawın baqlaw, áskeriy xızmetshilerdiń ar-namısınıń hürmet

etiwi hám bul haqqında báhama qayǵırıwı, isendiriw, jámáátshilik tásiiri sıyaqlı faktorların tuwrı hám orınlı qollanıwı;

— áskeriy bólimlerde (bólimsheler)de materiallıq-kúndelikli xızmet kórsetiw sharayatların jaratıwı;

— áskeriy intizamdı bekkemlewde, xızmetke juwapkershilik sezimin asırıw, tárbiya sıpatın joqarı dárejege kóteriwde áskeriy xızmetshilerdi xoshametlew ayrıqsha áhmiyetke iye. Hár bir insannıń ózi islegen miynetiniń nátiyesin kóriwi, onı jańadan-jańa jetiskenliklerge jetekleydi. Usı lardı inabatqa alıp Intizam Ustavında áskeriy xızmetshilerdi xoshametlew máselesine ayrıqsha itibar berilgen.

### **Waqtınń bólistiriliwi hám kúndelikli tártip**

Áskeriy bólimde waqtınń bólistiriliwi onıń báhama jawıngerlik tayarlıǵın támiyinlew hám jeke quramnıń jawıngerlik oqıwın shólkemleskenlik penen ótkeriw sharayatların jaratatuǵın, tártip, áskeriy xızmetshilerdiń áskeriy intizamı hám tárbiyası saqlanatuǵın, olardıń mádeniyatlılıq dárejesi asırılatuǵın, hár tárepleme kúndelikli turmıslıq xızmeti kórsetiletuǵın, óz waqtında dem alıw hám awqatlanıw dárejesinde ámelge asırıladı.

Áskeriy bólim yamasa birlespe komandiri kún tártibin Qurallı Kúshler túri hám armiya túri, áskeriy bólim aldında turgan wazıypalar, jil paslı, jergilikli hám klimat sharayatların inabatqa alıp belgileydi.

Kún tártibinde azanǵı fizikalıq shınıǵıw, azanǵı hám keshki juwınıw, azanǵı kórik, oqıw sabaqları hám olarǵa tayarlanıw, arnawlı (jumıs) kiyimlerin almasıwıw, awqat jewden aldın ayaq kiyimlerdi tazalaw hám qollardı juwıw, awqat jew, qural-jaraqlardı hám áskeriy texnikaǵa qaraw hám xızmet kórsetiw, tárbiyalıq hám galabalıq sport shınıǵıwları, jeke quramǵa xabar beriw, radio tıńlaw hám telebaǵdarlamalardı tamashalaw, awırıwlarıdı medicinalıq punktlerinde qabıllaw, áskeriy xızmetshilerdiń jeke zárúrlikleri (keminde 1 saat), keshki seyil, barlaw hám 8 saatlıq uyqı ushın waqt názerde tutılǵan bolıwı kerek.

Awqatlanıw ortasındaǵı aralıq 7 saattan aspawı kerek. Túslikten soń yarım saat (30 minut) dawamında shınıǵıwlar yamasa jumıslar ótkerilmeydi.

Hár háptede qural-jaraq, áskeriy texnika hám basqa materiallıq qural-larǵa xızmet kórsetiw, parkler hám basqa oqıw-materiallıq qurılmaların úskenelew hám abadanlastırıw, áskeriy qalashanı tártipke keltiriw hám basqa islerdi orınlaw maqsetinde xojalıq kúni ótkeriledi. Usı kuni, ádette, barlıq bólmelerdi ulıwma jıynastırıw, sonday-aq, jeke quramdı monshada juwındırıw ótkeriledi.



#### *5.4. Ásker hám matroslargá qollanilatúgın xoshametlewler. Áskeriy xızmetshilerge qollanilatúgın intizamlıq jazalar*

Xoshametlew áskeriy xızmetshilerdi tárbiyalawdıń hám áskeriy intizamdı bekkemlewdiń áhmiyetli quralı bolıp tabıladı. Hár bir komandir (baslıq) Ózbekistan Respublikası Qurallı Kúshleriniń Intizam Ustavında belgilengen huqıqlar tiykarında óziniń qol astındaǵı áskeriy xızmetshilerdiń kórsetken erligi, paydalı baslaması, tırısqaqlıǵı hám joqarı xızmeti ushın xoshametlewi kerek.

Áskerler, matroslar, serjantlar hám starshinalarǵa qollanilatúgın xoshametlew kórinisleri tómendegishe: burın berilgen intizamlıq tásir sharaların biykar etiw; minnetdarshılıq bildiriw; áskeriy xızmetshiniń jurtına yamasa xızmetke shekemgi oqıw ornına (jumıs ornına) onıń áskeriy minnetin úlgili orınlap atırǵanlıǵı hám xoshametlew alǵanlıǵı haqqında xabar beriw; húrmet jarlıǵı; qımbat bahalı sawǵa yamasa aqshalay sıyıqlaw; áskeriy xızmetshiniń áskeriy bólimniń Jawingerlik Bayraǵı janında súwretke alıw menen sıyıqlaw; serjantlarǵa (starshinalarǵa) olardıń shtat boyınsha iyelep turǵan lawazımında hám áskeriy dárejesinen bir basqısh joqarı lawazımǵa kóteriw yamasa áskeriy dáreje beriw; úlgili kókirek nıshanı menen sıyıqlaw; ásker, matros, serjant, starshinalarǵa jolǵa ketken waqıttan tısqarı 10 sutkaǵa shekem demalıs beriw.

Úlgili kókirek nıshanı menen tek ǵana áskerler, matroslar, serjantlar hám starshinalar barlıq oqıw jılı dawamında úlgili kórsetkishlerge eriskenler sıyıqlanadı. Áskeriy bólimniń (keme)niń húrmet kitabına jazıw, áskerler, matroslar, serjantlar hám starshinalardıń xızmetiniń aqırǵı dáwirinde úlgili kórsetkishlerge eriskenlikleri ushın zapasqa bosatıw aldınan qollanıladı.

Qısqqa múddetli demalıs xoshametlew tártibine tiykarlanıp, múddetli xızmet dawamında áskerler, matroslar, serjantlar hám starshinalarǵa bir jilda bir márte, matros hám starshinalarǵa bir yarım jıllıq múddetli xızmeti dawamında eki márte beriledi. Xoshametlewler Ózbekistan Respublikası Qurallı Kúshleri qatarında shártnama tiykarında xızmet etip atırǵan áskerler, matroslar, serjantlar hám starshinalarǵa da qollanıladı.

#### **Áskeriy xızmetshilerge qollanilatúgın intizamlıq jazalar**

Áskerler hám matroslargá qollanilatúgın intizamlıq jaza hám sonday-aq, xoshametlew sıyaqlı áskeriy xızmetshilerdi tárbiyalaw, áskeriy intizamdı bekkemlewdegi tiykarǵı túrлерinen xoshametlew menen birge intizamlı jazalar da qollanıladı. Intizamlı, jazalardı qollanıwdan tiykarǵı maqsat basqa áskeriy xızmetshiler tárepinen bunday kemshilik-kemsitiwlerge jol qoymaw.

Áskeriy intizamdı buzğan hám hákimshilik nızam buzıwshılıq ushın áskeriy xızmetshiniń jeke ózi juwapker esaplanadı.

Áskerler, matroslar, serjantlar hám starshinalarğa qollanılatuǵın intizamlıq jazalar: eskertiw; qatań eskertiw; ásker hám matrostı nábettegi juwap beriwden yamasa kemededen jaǵaǵa shıǵıwǵa ruqsat bermew; múddetli xızmettegi ásker hám matroslardı bes naryadqa shekem nábetten tısqarı naryadqa tayarlaw; 10 sutkaǵa shekem gaupvaxtaǵa qamaw; áskeriy xızmetti ótep atırǵan serjant hám starshinalardıń lawazımların páseytiw; áskeriy dárejelerin bir basqısh páseytiw, áskeriy dárejeden bir basqısh tómenletip, pás lawazımǵa ótkeriw; tómeni lawazımlarǵa ótkerilip, serjant (starshina) dárejesinen ayırıwlar qollanıladı. Áskeriy xızmetti shártname tiykarında ótep atırǵan ásker, matros, serjant hám starshinalarǵa bulardan tısqarı zapasqa múddetinen aldın bosatıw, múddetinen burın zapasqa bosatıp, serjant (starshina) dárejesinen ayırıw belgilengen.

Intizamlıq jaza sharası hám ayıbı anıqlanganda, tómendegiler itibarǵa alınadı: is-háreketleriniń xarakteri, ol islegen jaǵday, onıń ayıpkerligi, ayıpkerdiń aldınǵı minezi, sonday-aq, tártibin biliw dárejesi. Intizamlıq jazanıń qatańlıǵı, eger waqıya jawıngerlik nábetsilik (jawıngerlik xızmet) hám basqa xızmet wazıypaların orınlawda, más halında yamasa tártipti awır buzıwǵa alıp kelse, kúsheydi.

Intizamlıq jazalar qaǵıydaǵa qaray, tez orınlanadı hám ayırıqsha jaǵdaylarda bir ay ishinde orınlanadı. Bir aylıq múddet ótkennen soń, jaza orınlanbaydı, biraq, ol haqqında xızmet dáptershesine jazıp qoyılardı. Xoshametlew hám intizamlıq jaza-sharaları tuwrıdan-tuwrı baslıqlar, ayırım jaǵdaylarda garnizon baslıqları, teńiz úlkenleri hám garnizon áskeriy komendantları tárepinen belgileniwi múmkin.

## **VI bab. ÖZBEKISTAN RESPUBLIKASI QURALLI KÜSHLERININ ISHKI XIZMET USTAVI**

### **6.1. Kúndelikli naryad, vzvod boyınsha saqshınıń wazıypaları. Vzvod boyınsha saqshınıń wazıypaları.**

Kúndelikli naryad áskeriy bölimniń ishki tártip-intizamın saqlaw, jeke quramniń qural-jaraqları, áskeriy texnikasın, oq-dánileri, qurılımaları hám mülıkların qorgaw bölimshelerinde jumıslardıń awhalın qadaǵalaw hám huqıqbuzarlıqlardıń aldın alıw boyınsha shara-ilajlardı óz waqtında qabıllaw, sonday-aq, ishki xızmet boyınsha basqa wazıypalardı orınlaw ushın belgilenedi. Vzvodtıń kúndelikli naryadına nábetsi hám saqshılar tayınlanadı. Saqshılardıń almasıwın hám olardıń sanın brigada komandiri tárepinen kórip shıǵıladı.

Kündelikli naryadtın jeke quramı kün tǵrtibinde kórsetilgen saatda xızmet ornın iyeleytuǵın 3 saat aldın qarawıl ornın iyelegende bolsa, keminde 4 saat aldın xızmetti ótewge tayarlıq kóriwi, sonıń ishinde, ámeliy shınıǵıwlar ótkeriwi keminde 1 saat dem alıw (uyqılaw) ushın beriliwi shǵrt. Nǵwbetshi hám saqshılar nayza-pıshaq penen qurallanadı. Nǵwbetshi serjantlardan, ayırım jaǵdaylarda aldınǵı qatardaǵı jaqsı tayarlanǵan áskerler arasınan tayınlanadı. Ol vztvodka kün tǵrtibiniń anıq orınlanıwı hám ishki tǵrtiptiń saqlanıwın, qurallar, oq-dáрили qutılar, vztvod mülki, áskerler hám serjantlardıń jeke mülkleriniń saqlanıwı hám saqshılardıń xızmetin tuwrı ótewi ushın juwap beredi.

Nǵwbetshi brigada boyınsha nǵwbetshige, onıń járdemshisine, vztvodtaǵı ishki xızmet baǵdarında bolsa, vztvod komandirine, vztvod starshinasına boysınadı. Nǵwbetshide metallan tayarlanǵan kókirek nıshanı yamasa shep qolında qalıń materialdan tigilgen jeńbawı bolıp, onda «Vztvod bóyinsha nǵwbetshi» jazıwı bolıwı kerek.

### Vztvod boyınsha saqshınıń wazıypaları

Vztvod boyınsha saqshı áskerlerden tayarlanadı. Onıń qorǵawında bolǵan qurallar, toplanǵan shkaflar (qutılar), oq-dáрили qutıları, vztvod mülki, ásker hám serjantlardıń jeke buyımları saqlanıwına juwap berdi. Vztvod boyınsha nǵwbetshige boysınadı.

Nǵwbetshiliktegi vztvod saqshısı tó-mendegilerdi orınlawǵa májbúr: vztvod boyınsha nǵwbetshiniń ruqsatsız vztvod bólmesinde hesh jerge shıqpawǵa; qural saqlaw bólmesinde turaqlı baqlap turıwǵa; biytanı adamlardı bólmegе kirgizbewge; sonday-aq, kazarmadan vztvod boyınsha nǵwbetshini alıp shıǵıp ketiwine jol qoymawǵa; vztvodtaǵı barlıq kewilsiz hádiyseler, vztvod áskerleri yamasa serjant arasındadı óz ara múnásibetlerdiń ustavlarda belgilen-gen qaǵıydalarınıń buzılıwları haqqında vztvod boyınsha nǵwbetshige tez bildiriwge; olardı saplastırıw ushın sharalar kóriwge; jeke quramdı ulıwma oyatıw payıtında, son-day-aq, trevoga payıtında yamasa órt kelip shıqqanda oyatıw; kün tǵrtibine muwapıq, buyırıqlardı óz waqtında beriwge; bólmeler-



6-súwret. Vztvod boyınsha saqshı.

degi tazalıqtı hám tártipti qadaǵalap turıw; xızmetshilerden olarǵa ámel etiwdi talap etiw; áskeriy xızmetshiler tek ǵana ajratılǵan bólmeler yamasa orınlarda shegiwin, kiyimlerde hám ayaq kiyimlerde tazalawına kóz-qulaq bolıp urıwǵa; vzwod komandiri, onnan joqarı, tuwrıdan-tuwrı bashlıqlar hám brigada boyınsha nábwetshi kelgende, «Rostlan» komandasın beriwge; vzwodtıń basqa oficerleri, vzwod starshinası, sonday-aq, basqa vzwodtan bolǵan áskeriy xızmetshiler vzwodqa kelgende nábwetshini shaqırıwǵa májbúr. Máselen, nábwettegi saqshıǵa otırıw, qural-jaraǵın sheshiw hám kiyiminiń sádebin jazdırıw qadaǵan etiledi. Bos turǵan smena saqshısı vzwod bólmelerinde tazalıqtı hám tártipti saqlawǵa, vzwod boyınsha nábwetshiniń ruqsatsız hesh jaqqa shıqqawǵa, vzwod áskerleri yamasa serjantları ortasında óz ara múnásibetlerdiń áskeriy ustavlarda belgilengen qaǵıydaları buzılǵanda bas saqshı tártip ornatiwǵa járdem beriwge; vzwod boyınsha nábwetshiniń ornına qalǵanda, onıń wazıypaların orınlawǵa májbúr (6-súwret).

*6.2. Nábwettegi saqshınıń óz wazıypaların orınlayuǵın orın hám onıń úskeleniwi. Trevoga bolǵanda, órt payıtında, tuwrıdan-tuwrı bashlıqlar, basqa vzwodtaǵı áskeriy xızmetshiler kelgende vzwod komandirin shaqırıwdaǵı saqshınıń is-háreketleri*

Vzwod boyınsha nábwettegi saqshı kazarma bólmesi ishkerisinde kiriw esigi aldında, qural saqlaw ushın bólmeye janında xızmetin óteydi. Xızmet minnetin ótew ushın ayrıqsha orın úskelenenedi. Úskenelewge tómendegiler kiredi:

- vzwod boyınsha nábwetshiniń hújjetler stendi;
- aǵashtan tayarlangan tumbochka, telefon;
- Ózbekistan Respublikası Qurallı Kúshleriniń Ustavları hám ot óshiriw ánjamları;
- Nábwetshiniń hújjetlerinde tómendegiler kórsetiliwi kerek;
- vzwod boyınsha nábwetshi hám saqshılardıń jollamaları;
- trevoga bolǵanda, jıyın daǵazalanganda yamasa órt shıqqanda islenetugin ilajlar kórsetpesi, kún tártibi;
- vzwod áskeriy xızmetshileriniń kazarmadan sırtta jasawshılarınıń dizimi, mánzili, telefon da shaqırıw túrleri;
- vzwodqa biriktirilgen aymaq átirapın tazalaw sxeması;
- azanǵı dene tárbiya shınıǵıwın ótkeriwde áskerler kiyimi úlgeri;
- nábwetshilikti alıw hám tapsırıw kitabı, qural-jaraqlardı, oq-dárilerde beriwdi dizimge alıw kitabı;
- vzwod boyınsha keselliklerde jazıw dápteri;

- **áskeriy bólim boyınsha náwbetshiniń hám ot óshiriw komandasınıń telefon nomerleri bolıwı shárt.**

### **Trevoga bolǵanda, órt paytında, tuwrıdan-tuwrı baslıqlar basqa vzvodtaǵı áskeriy xızmetshiler kelgende, vzvod komandirin shaqırıwdaǵı saqshınıń is-háreketleri**

Bular oqıwshılar menen ámeliy orınlanadı. Vzvodta trevoga bolǵanda, saqshı úlgidegi komanda boyınsha «Vzvod, trevoga», dep áskeriy xızmetshilerdi shaqıradı.

Eger órt payda bolsa, «Vzvod, órt» komandasın beriw menen eskertiledi. Vzvodtaǵı jeke quramnıń uyqıǵa jatıw aldınan «Vzvod, uyquǵa» komandasın, tań sáhárde uyqıdan oyatıw ushın «Vzvod, uyg'onsın» komandası beriledi. Vzvodqa tuwrıdan-tuwrı baslıqlar yamasa vzvod komandiri kelse, «Rostlan. Vzvod navbatchisi eshikka» komandaları beriledi. Bul komandalar vzvod komandiri kelgende de qaytarıladı. Vzvodtıń jeke quramı uyqıǵa ketken waqıtta, tuwrıdan-tuwrı baslıqlar kelip qalsa «Rostlan» komandası berilmesten, vzvod boyınsha náwbetshi shaqırıladı. Vzvod komandiri bir áskeriy xızmetshini izlese, saqshı shaqırıw komandasın beredi. Máselen, «Oddiy askar Soliyev, vzvod komandirining oldiga».

Vzvodta úsh saqshı tayınlanıp, dem alıp atırǵan saqshılar, kazarma bólmelerin tazalap qoyadı. Vzvodtaǵı náwbetshi kúndiz dem alıp atırǵan waqıtta, onıń wazıypasın waqıtsha vzvod saqshılarınıń birewi atqarıp turadı.

## **VII bap. ÓZBEKISTAN RESPUBLIKASI QURALLI KUSHLERININ GARNIZON HÁM QARAWILLIQ XIZMETLERI USTAVI**

### **7.1. Qarawıllıq xızmeti hám onıń shólkemlestiriliwi. Qarawıl hám onıń quramı**

Qarawıllıq xızmetin ótew jawıngerlik wazıypanı orınlaw esaplanıp, jeke quramnan Ózbekistan Respublikası Qurallı Kúshleriniń Garnizon hám qarawıl xızmeti Ustavınıń barlıq qaǵıydalarına tolıq ámel etiwın, joqarı qıraǵılıq, iyilmeytuǵın shıdamlı hám baslamashılıqtı talap etedi. Qarawıllıq xızmet talapların buzǵan ayıpkerler tártip dúzetiw yamasa jinayıtı juwappershilikke tartılıwı Ustavta kórsetilgen.

Áskeriy bólimlerde qarawıllıq xızmetin ámelge asırıw ushın qarawıllar tayınlanadı. Bólim Jawıngerlik bayraǵın, áskeriy hám mámleket obyektlerin qorǵaw olardı qorǵaw menen birge jawıngerlik wazıypanı atqarıp atırǵan, sonday-aq, gaupvaxta hám tártip dúzetiw batalyonlarında saqlanatuǵın shaxslardı qorıqlaytuǵın qurallanǵan bólimshe qarawıl dep ataladı. Qarawıllar eki túrge: *garnizon qarawılı* hám *ishki qarawılǵa* bólinedi.

*Gornizon qarawılı* juwapkershiligine korpus hám oraylıq obyektlerdi qorıqlaw, olardı qorgaw, óziniń qorıqlaw bólimshesine iye bolmağan ulıwma garnizon áhmiyetke iye obyektlerdi hám de bir-birine jaqın jaylasqan áskeriy bólimler hám bólimsheler obyektlerin, sonday-aq, garnizon gauptvaxtasında saqlanatuǵın shaxslardı qorıqlaw xızmetleri kiredi.

*Ishki qarawıllar* juwapkershiligine bolsa, hárbir áskeriy bólim obyektlerin qorgaw hám qorıqlaw tapsırıladı. Áskeriy bólimlerdegi samolyotlar, vertolyotlar, aerodromdaǵı aviaciya bóliminiń basqa obyektlerin qorıqlaw hám olardı qorgawdı áskeriy bólim tárepinen shólkemlestirilgen ishki qarawıl ámelge asıradı. Turaqlı qarawıllar qarawıllar kestesinde bolıp, waqıtsha qarawıllar bolsa kestege jazılmaydı, olar júklenip atırǵan hám túsirilip atırǵan yamasa waqtınsha sklada turǵan áskeriy zatlardı qorıqlaw hám qorgaw, hár túrli transport qurallarında tasılıp atırǵan áskeriy múliklerdi baqlaw, sonday-aq, qamaqtaǵılardı qorıqlaw ushın garnizon baslıǵı hám áskeriy bólim baslıǵınıń buyrıǵı menen tayınlanadı.

Garnizon qarawılı garnizon baslıǵına, garnizon áskeriy komendantına, garnizon boyınsha náwbetshi hám onıń járdemshisine, gauptvaxta baslıǵına da boysınadı. Ishki qarawıl bolsa áskeriy bólim komandirine, áskeriy bólim boyınsha náwbetshige hám áskeriy bólim boyınsha náwbetshi járdemshisi, eger de oficer bolsa boysınadı. Áskeriy bólim bólimshelerinde óz aldına jaylasqan batalyon (diviziyalıq) obyektlerin qorıqlaytuǵın ishki qarawıl joqarıdaǵılardan tısqarı usı batalyon (diviziyalıq) komandirine hám áskeriy dárejesi jaǵınan teń yamasa úlken bolsa, usı batalyon (diviziyalıq) boyınsha náwbetshige boysınadı.

Serjantlardan tayınlangan áskeriy bólim boyınsha náwbetshi járdemshisine baslıqları oficer bolmağan qarawıllar boysınadı. Tarqatıw waqtında garnizon (áskeriy bólim) boyınsha náwbetshini qarsı alıw ushın, «Qaddingni rostla» komandası berilgennen baslap, qarawıllar joqarıdaǵı shaxslar ıqtıyarına ótedi. Almasıwdan soń óziniń áskeriy bólimine (bólimshesine) jolǵa shıǵıw ushın qarawıl baslıǵınıń «Qadam bos» komandası berilgennen baslap olardıń ıqtıyarınan shıǵadı.

### **Qarawıl hám onıń quramı**

Jawıngerlik wazıypanı ótep atırǵan qarawıl quramı tómendegilerden ibarat boladı: qarawıl baslıǵı, durıs hám almasıw sanı boyınsha qarawıllar, tarqatıwshı, zárúrlik tuwılsa, qarawıl baslıǵı járdemshisi, qarawıl baslıǵınıń texnikalıq qurallar menen qorıqlaw boyınsha járdemshisi (operator) yamasa operatorlar smenası (úsh, tórt adam, olardan birewin qarawıl baslıǵınıń texnikalıq qurallar menen qorıqlaw boyınsha járdemshisi etip tayınlaw

mümkin, qarawıl baslıgınıñ qorıqshı iytler xızmeti boyınsha járdemshisi hám transport quralları shofyorları).

Birlemshiler, onnan joqarı shtab hám basqarma punktlerin, sonday-aq, mákemelerdi qorıqlaw boyınsha qarawıllar qatarında joqarıda sanalğan shaxslardan basqa, baqlaw ótkeriw postları qarawılları, gaupvtaxtağı qarawıl qatarında bolsa sırtqa shıǵarıwshı boladı.

Obyektlerdi tikkeley qorıqlaw hám qorgaw ushın qarawıllar qatarınan saqshılar shıǵarıladı. Özine tapsırılğan postı qorıqlaw hám qorgaw boyınsha jawıngerlik wazıypanı atqarıwshı qurallanğan qarawıl saqshı dep ataladı.

Qorıqlaw hám qorgaw ushın saqshıǵa tapsırılğan barlıq zat, sonday-aq, ol óz wazıypasın islep atırǵan orın yamasa jer ushastkası post dep ataladı, texnikalıq qorgaw quralları járdeminde qarawıl qorıqlaytuǵın obyektler hám bul qorgaw quralları ornatılğan jer uchastkası da postqa qaraydı.

Saqshı obyektler qorgawın obyekt átirapında ishki hám sırtqı diywal ortasında, eger obyekt bir diywal menen qorshalğan bolsa, diywaldıń ishki tárepi boylap patrullik etiw jolı menen ámelge asıradı. Sonday-aq, saqshılıqtı minarada turıp ámelge asırsa da boladı. Ayırım postlardı saqshılar ornında turıp qorıqlawları mümkin. Zárúr áhmiyetke iye mámleket hám áskeriy obyektler qorıqlanıp atırǵanda saqshılar óziniń wazıypasın baqlaw minarasında turıp ámelge asıradı. Bunday jaǵdaylarga olar uzaqlıǵı 500 metrge shekem bolǵan obyektlerdi qorıqlawı hám qorgawı mümkin.

Obyektlerdi patrullik jolı menen qorıqlawdı shólkemlestiriwde, olardıń oralıwı hám jerdiń shárt-sharayatlarına qarap qorıqlaw hám qorgaw ushın saqshıǵa tómendegishe qosımsha uchastkalar beriledi: kúndiz — 1000 metrge shekem, tünde — 500 metrge shekem, texnikalıq qorgaw quralları menen úskenelengen obyektlerde bolsa kúndiz 2 kilometrge shekem, tünde — 1 kilometrge shekem. Qolaysız hawa-rayı (qalıń duman, jawın, qar jawǵanda), obyektler qorgawın baqlaw ushın, qosımsha qarawıl yamasa transport quralında patrol tayınlanıwı mümkin.

Obyektti bekkem qorgawdı támiyinlew ushın háreket baǵdarı boyınsha tezlik penen júrip baratırǵan saqshı, átiraptı hám diywallardı baqlaw ushın, sonday-aq, xızmettiń barısı haqqında baylanıs quralı arqalı qarawıl baslıǵına xabar beriw ushın toqtap aladı. Átirap jaqsı kóriniste bolıp, orın sharayatı soǵan jol qoysa, saqshı xızmetin baqlaw minarası arqalı ámelge asıradı.

Saqshıǵa járdem beriw zárúrligi tuwılǵanda, hárbir qarawılxanada sergeklerden hám dem alıp atırǵanlardan qor toparı dúziledi. Olar qarawıldıń «Qurallan» degen shaqırırın esitiwi menen qarawıl baslıǵı, onıń járdemshisi yamasa tarqatıwshı basshılıǵında tártip buzılǵan jerge jetip

baradı hám de jaǵdayǵa qarap is isleydi. Bunday toparlardı tártip buzılǵan orınǵa tez jetkeriw zárúr bolǵan waqıtlarda olar transport quralı menen, ayırım jaǵdaylarda bolsa bronetransportyorlar menen támiyinlenedi.

Qarawıl jeke quramı qarawıl kiyiminde (1-qosımsha) bolıwı múmkin. Olar atıwǵa jaramlı nayza-pıshaqlı avtomat yamasa nayzalı karabin menen qarawıl baslıǵı hám onıń járdemshileri shtatlar boyınsha qurallanadı. Qarawıl xızmetin atqarıp atırǵanlar jawınger patronlar menen támiyinlenedi: hárbir pistolet hám avtomatqa — ekewden toltırılǵan magazin; hárbir karabinge — otız patron salınǵan bir magazin. Garnizon baslıqları yamasa áskeriy bólim komandirleriniń buyırǵı menen qarawıllardıń hárbiri pulemyot, úsh toltırılǵan magazin menen hám hárbir qarawılǵa ekewden granata beriledi. Qarawıl jeke quramına oq-dárilер, pistolet penen qurallanganlardan basqa, qarawıllıq oqıw maydanshasındaǵı ámeliy shınıǵıwılardan soń beriledi.

#### *1-qosımsha*

### **Qarawılǵıń kiyim-kenshegi**

1. Qarawılǵıń kiyim-kenshegi (postın, ıssı dala kamzolınan) taza hám jaramlı kúndelikli dala kiyim-kenshegi toplanınan, ayaq kiyim, bas kiyimi, remeni hám magazin (oq jaylasqan ramka) qaltasınan ibarat boladı.

Jawıngerlik bayraqta postda turǵan áskeriy bólim qarawılları bayram kiyim-kensheginde bolıwı múmkin.

Post kiyim-kenshegi sıpatında: qıs waqtı ushın postın hám baypaq, jaz waqtı ushın qalpaqlı plash yamasa plash-shater hám ıǵal bolmaytuǵın ayaq kiyim qollanılıwı múmkin.

Post kiyim-kenshegi, postınnan basqa, hárbir postqa eki toplanınan ibarat bolıp, olardan biri qarawılxanada, basqası postta turadı. Bunnan basqa qarawılxanada plash yamasa plash-shatır hám qarawıl baslıǵı, onıń járdemshisi, tarqatıwshıları hám sırtqa alıp shıǵıwshılar ushın arnawlı ıǵal bolmaytuǵın etik bolıwı kerek.

Ayırım jaǵdaylarda garnizon baslıǵınıń buyırǵı menen saqshılar oq ótkermeytuǵın bronlı (qalqan tárizli) kiyim hám polat qalpaq kiyiwleri múmkin.

2. Qarawıllar postlarǵa tayınlanıw ornına shinelde (kamzolında) keliwi kerek, hawa, ıssı waqıtları garnizon áskeriy komendantınıń (áskeriy bólim shtab baslıǵınıń) buyırǵı menen qarawıl postlarǵa tayınlanıw ornına shinelisiz (postınsız, ıssı dala kamzolsız) keliwi múmkin.

Shineldi (postındı, ıssı dala kamzolın) kiyip júriw tártibi: postlarǵa tayınlaw waqtı qarawıllar boyınsha (áskeriy bólim boyınsha) nábwetshi ushın, tayınlawdan keyin qarawıl baslıǵı ushın ózgeriliwi múmkin.



3. Jaz künleri suwıq samal hám jawın waqtı smena, postlarga shinellerde (ıssı dala kamzollarında) ketiw mümkin. Hawa temperaturası sayada 15°C dan joqarı bolganda smenalarga shinellerin (ıssı dala kamzolların) qarawılxanada ilgishte qaldırılıwǵa ruqsat beriledi.

4. Jawınlı hawada smena postlarga qarawıl plash (plash-shater) hám suw ótpeytuǵın ayaq kiyimde ketedi. Plashlardı (plash-shaterdi) saqshılar zárúrlık tuwılǵanda sheshedi (kiyedi).

5. Post postın postda smena almasqan waqıtta kiyiledi. Baypaq etik qarawılxanada kiyiledi. Postın hám kiyiz etiktin temperaturası — 5°C dárejede hám ızǵırılıq suwıq súwıq samalda kiyiwge ruqsat etiledi. Postın shineldin (ıssı dala kamzolu) üstinen kiyiledi. Sheshilgen postın hám plash (plash-shater) post baspanasına yamasa baqlaw minarasına ilip qoyladı. Plash (plash-shater) hám baypaq posttan kelgende sheshiledi hám keptiriledi.

6. Ishi ısıtılatuǵın imaratlardagı saqshılar temperaturası 18°C dan tömen bolmaǵan dárejede shinelsiz (postınsız, ıssı dala kamzolisız) bolıwı kerek.

## *7.2. Qarawıllardı tayarlaw. Saqshı hám onın wazıypaları*

Qarawıllar tayınlangan áskeriy bölim komandirleri qarawıl jeke quramının tayınlanıwına hám onı xızmetke tayarlawǵa, qurallar hám oq-dárilerdin isletiwge jaramlı jaǵdayına hám qarawıllardıń óz waqtında tarqatıw ilajına jetip keliwine juwap beredi.

Áskeriy ant qabıl etpegen, jańa xızmetke kelgen biraq ele belgili tayarlıqqa iye bolmaǵan, jinayat islegen, jinayat islewdе gumanlanıp üstinen tergew isleri alıp barılıp atırǵan, óziniń ádep-ikramlıq — ruwxıy jaqtan usı waqıtta qarawıllıq xızmetin atqarıwǵa tayar bolmaǵan, kesel hám basqa áskeriy xızmetshilerdi, sonday-aq, tartıp düzetiw jaza müddetin ótep atırǵanlardı qarawıllıqqa qoyıw qadagan etiledi.

Naryadqa túsetuǵın tünde qarawıllıq tayınlangan áskeriy xızmetshiler heshqanday xızmetke, shınıǵıwǵa yamasa jumısqa qatnastırılmawı kerek. Naryadqa kiretuǵın kún qarawıl jeke quramına kún tártibinde belgilengen saatlarda xızmetti ótewge tayarlıq kóriw ushın keminde 3 saat waqt beriliwi kerek. Qarawıllıqqa turǵannan soń bir kún ótkennen soń bolsa 4 saat, sonın ishinde 1 saat uyqılawǵa waqt beriledi.

Vzvoddan (batareyadan) tayınlangan qarawıl jeke quramın tayarlaw jeke vzvod (batareya) komandiri tárepinen ámelge asırıldı.

Qarawıllıq xızmetin atqarıwǵa tayarlıq úsh basqıshta alıp barıladı:

- birinshi, naryadqa túsiwden eki-úsh kún aldın postlar sanı boyınsha qarawıl jeke quramı tayınlanadı hám bölinedi;

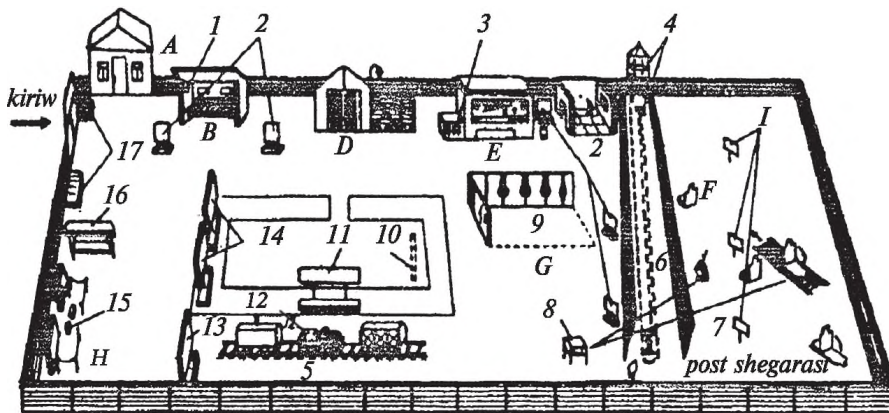

7-súwret. Jeke quramdı xızmetti ótewge tayarlaw ushın qarawıl qalashasın úskenelew:

*Oqıw-shınıǵıw orınları:*

A — qarawıldı teoriyalıq oqıtıw klası; B — quraldı oqlaw hám oqsızlandırıwdı úyreniw; D — posttı qabıllaw hám tapsırıw; E — órt payda bolǵanda saqshı háreketi; F — hár túrli shárt-sharayat waqtında saqshınıń postdaǵı háreketi; C — qol menen berilgen soqqı usılları shınıǵıwı; H — Jawingerlik Bayraq postında saqshınıń háreketi; I — saqshınıń áskeriy júk (áskeriy bólim, sonday iske ajratılatuǵın qarawıl ushın) júklengen transporttı qorıqlawǵa tayarlaw.

*Úskeneler:*

1 — jaqtılandırıw plafonı; 2 — plakatlar (ólestiriletuǵın oqıw-shınıǵıw temaları) ushın kórinis; 3 — órt óshiriwshiler; 4 — baylanıs quralları; 5 — qadaǵan etilgen shegara (biytanı adamlarǵa jaqın keliwi qadaǵan etilgen aralıq); 6 — qorıqlawdıń texnikalıq quralları, baqlaw-ótiw jolı hám saqshınıń hám de transport qurallarınıń júriwi ushın soqpaq (jol) menen úskenelengen postlar perimetri belgileri; 7 — post baspanası; 8 — basqarıw pulti; 9 — qol menen beriletuǵın usılların isleytuǵın orın; 10 — qarawıl sapqa turatuǵın maydansha; 11 — plakat (posttaǵı saqshınıń qolındaǵı qural jaǵdayı); 12 — saqshı ushın qorshalǵan tosıq; 13 — plakat (qarawıl turatuǵınlar minnetleri hám áskeriy júk artılǵan transporttı qorıqlaw waqtındaǵı qawıpsızlıq talapları); 14 — qarawıl jeke quramı menen shınıǵıw ótkeriw rejesi; 15 — pul salınatuǵın qutı; 16 — oq qoyǵıshlarǵa (oq qoyatuǵın ramkalar) oq salınatuǵın orın; 17 — ayaq kiyim tazalaytuǵın ornı.

• ekinshi, naryadqa túsiwden bir kún burın kún tártibinde kórsetilgen saatlarda qarawıl jeke quramı menen áskeriy ustav qaǵıydaların, qorıqlanatuǵın obyektler maketine post nomerin qoyǵan jaǵdayda posttaǵı saqshınıń tiykarǵı minnetleri hám háreket túrlerin úyreniw, qawıpsızlıq talapların islew boyınsha shınıǵıwlar ótkeriledi;

- úshinshi, qarawılıqqa kiretuǵın kún posttaǵı saqshınıń wazıypası haqqında ámeliy shınıǵıwlar ótkeriledi.

Ustav qaǵıydaları hám saqshınıń tiykarǵı wazıypaların úyreniw shınıǵıwları qarawıllar tayarlaw klasında, garnizon qarawılları menen ámeliy shınıǵıw-áskeriy komendatura qarawılıq qalashasında, ishki qarawıllar menen shınıǵıw bolsa — áskeriy bólim qarawılıq qalashasında ótkeriledi (7-súwret).

### **Saqshı hám onıń wazıypaları**

Saqshı qol qatılmaytuǵın shaxs. Onıń qol qatılmaslıǵı tómendegilerden ibarat:

- onıń huqıqları hám insanıyılıq qádir-qımbatı nızam menen qorǵalıwında;

- onıń qatań belgili shaxslarǵa — qarawıl baslıǵına, onıń járdemshisine hám óziniń tarqatıwshısına boysınıwında;

- xızmeti boyınsha barlıq shaxslar onıń talapların sózsiz orınlawında;

- Ustavta kórsetilgen jaǵdaylarda qural isletiw huqıqı beriliwinde.

Tek qarawıl baslıǵı, qarawıl baslıǵı járdemshisi hám saqshı boysınatuǵın tarqatıwshı saqshınıń posttan almasıwıw hám alıw huqıqına iye. Qarawıl baslıǵı, onıń járdemshisi hám tarqatıwshı qaytıw bolsa yamasa fizikalıq jaqtan óz wazıypasın atqara almay qalsa, qarawıllardı posttan alıw hám almasıwıwdı garnizon (áskeriy bólim) boyınsha nábetshe óz wazıypası (batareya) yamasa batalyon (diviziyalıq) komandiri qatnasında ámelge asırıladi.

Qarawıl postı qabıllap alıwdan aldın tarqatıwshı (qarawıl baslıǵı yamasa onıń járdemshisi) hám nábetshe tapsırıp atırǵan saqshı menen jeke tabel sanı boyınsha qorıqlawǵa qabıl alınıp atırǵan barlıq zattıń barlıǵın tekseriw; tutqınlardı qorıqlawı ushın—postta turıp atırǵan waqıtta bolsa qulıplar, pánjerelerdiń jaǵdayın hám kameralarda saqlanıw atırǵan tutqınlardıń sanın teksriwi kerek.

Saqshı tómendegilerge májbúr bolıp esaplanadı:

- óz postın sergeklik penen qorıqlawǵa hám tik turıp qorǵawǵa;

- sergek qorǵawǵa, hesh nársege aljaspawǵa, quralın qolınan taslamawǵa hám heshkimge, hátte ózi boysınatuǵın shaxslarǵa da bermewge;

- kórsetilgen baǵdar boyınsha háreket etip yamasa baqlaw minarasında turıp, postqa keletuǵın jollardı, tosıqlardı dıqqat penen baqlawǵa hám post nomerinde kórsetilgen waqıtlarda xızmettiń barısı haqqında baylanıs quralları arqalı xabar etip turıwǵa;

- nábetshe almaspasa yamasa onı posttan almasa, ómirine qawıp tuwılǵan waqıtta da posttı taslap ketpewge (posttı óz basımshalıq penen taslap ketiw áskeriy jinayat esaplanadı);

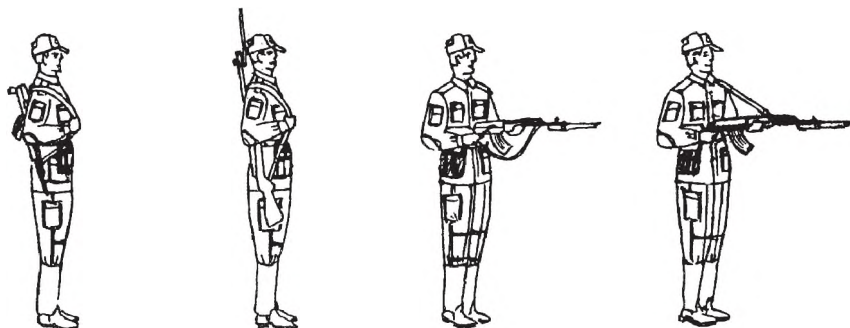

Sırtqı postlarda kúndiz —«remenge» jaǵdayında yamasa quraldı tik turıp oq atıwǵa tayarlaw jaǵdayında; tünde —quraldı tik turıp oq atıwǵa tayarlaw jaǵdayında.

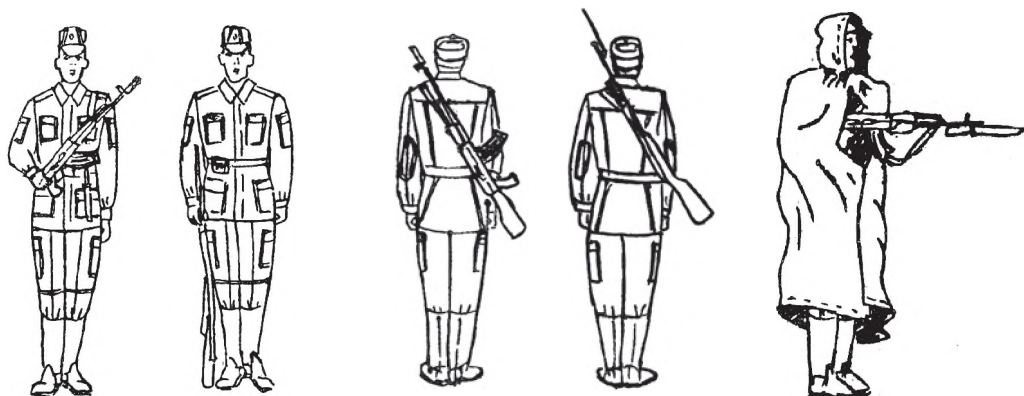

Ishki postlar hám jawıngerlik bayraq janındaǵı postta.

Ot óshiriw jaǵdayında.

Plash-shatır kiygen jaǵdayda.

*8-súwret.* Posttaǵı saqshı qolındaǵı qural jaǵdayı.

- postta bárhama oqlanǵan qural alıp turıwǵa hám bárhama hámme nársesege tayar bolıp turıwǵa;
- post nomerinde kórsetilgen hám qupıya (jasırın) shegara kórsetkishleri menen ajratılǵan orınnan ishkerige, post janına qarawıl baslıǵı, onıń járdemshisi hám óziniń tarqatıwshısı hám olar baslap kelgen shaxslardan basqa heshkimdi qoymawǵa;
- qarawıl transportı quralları háreket baǵdarın hám tanısıw, sonday-aq, onıń tanıtıw belgi hám signalların biliwge;
- postta órt óshiriw quralın isletiw;

- obyekt (post) tosiqlarında qanday da bir buzılğan jer, öz postı janında qoñsı postta tártip buzılğanın sezse, qarawıl baslıǵın shaqırıwǵa;
- qorıqshı iyttiñ úrgenin esitiwden, bul haqqında qarawıl xanaǵa xabar beredi.

Saqshı postta nayza jalǵanǵan qural menen turıwı kerek. Büklenetuǵın qundaqlı avtomat nayzasız boladı (onıñ pıshaq-nayzası remendegi qında turadı); tünde tik turıp atıwǵa tayar turǵan halda; kúndiz—«qayıs iyinge» yamasa tik turıp atıwǵa turǵan jaǵdayda ishki postlarda hám áskeriy bólim Jawıngerlik bayraq qorıqlanıp atırǵan postta aǵash qundaqlı avtomat «qayıs-iyinge», büklenetuǵın qundaqlı avtomat «kókirekke» karabin «ayaqqa» jaǵdayında isleniwi kerek; oq toltırılǵan magazin (oboyma) salınǵan sumka ildiriletuǵın bolıwı kerek. Órtti óshiriw yamasa tábiyiy apat aqıbetlerin tamamlaw waqtında saqshıǵa quraldı «qural arqaǵa» jaǵdayında alıp júriwge ruqsat etiledi (8-súwret).

Saqshıǵa tómendegiler qadaǵan etiledi: uyqılaw, otırıw, bir zatqa enkeyiw, jazıw, oqıw, qosıq aytıw, sóylesiw, jew, ishiw, shegiw, tábiyiy zárúrliklerge barıw, kimligine qaramastan, birewge bir zat beriw hám birewden bir zat alıw, kereksiz waqıtta patronnikke patrondı jiberiw. Saqshı tek qarawıl baslıǵınıñ, onıñ járdemshisiniñ, óziniñ tarqatıwshısınıñ hám tekseriw ushın kelgen shaxstıñ sorawlarına juwap beriwi kerek.

### *7.3. Post hám onıñ úskeleniwi. Saqshınıñ posttaǵı hâreketleri. Saqshı qolındaǵı qural menen hâreketleniwi hám quraldı qollanıw usılları.*

Qorıqlanıp atırǵan obyektler jaylasqan aymaq diywal (taxta, sım hám t.b.) menen qorshap alınıwı kerek.

Korpusqa, orayǵa boysınatuǵın obyektlerde qorıqlanatuǵın jarılıwshı zatlar, oq-dâriler, jangısh zatlar hám basqalar saqlanatuǵın skladlar jaylasqan aymaqlardaǵı diywal biyikligi 2 metrden az bolmaǵan, sım tosiqları arası 15 sm. den az bolmaǵan ishki hám sırtqı tosiqlarǵa iye bolıwı shárt. Ishki hám sırtqı tosiqlar arası jergilikli orın shart-sharayatınan kelip shıǵıp anıqlanadı, al 10 metr hám onnan artıq bolıwı mümkin. Tosıqlar arasında saqshınıñ júriwi ushın jol, eni 5 metrli tosiqtıñ sırtqı tárepinde turıwshı baqlaw-tekseriw sızıǵı payda etiledi.

Qorıqlanıp atırǵan obyekt qaptal átirapınıñ baqlawǵa qolay bolıwı ushın tosiqlar aralıǵında (sırtqı tosiq üstinde) baylanıs quralları, shaqırıw quralları, svetler hám qaytarǵısh qurılımları menen úskenelengen baqlaw minarasın qurıw kerek (9-súwret).

Júdâ áhmiyetli obyektlerde, muwapıq lawazımlı shaxslar buyrıǵına baylanıslı qurallar hám baqlaw ásbapları ornatılǵan injenerlik qurılımlar

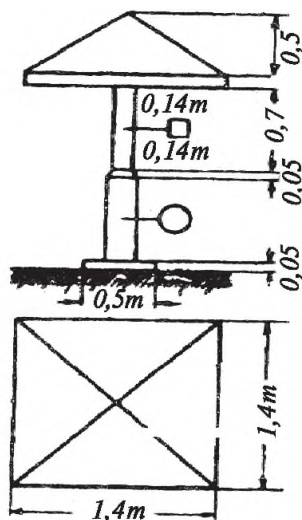

9-súwret. Baqlaw minarası.

Saqshı minarası jayının rejisi.

yamasa oq ótpeytugın tosiqlı baqlaw minaraları qurılıwı mümkin. Qorıqlanıp atırğan obyektke jaqın orınga, zárürlük bolsa, kúndiz hám tünde jaqsı kórinetugın tómendegi mazmundagı: «Ótiw qadağan etiledi (jol joq)» jazıwlı kórsetkish ornatıladı. Aylanıp ótiletugın jol kórsetkishi menen kórsetip qoyıladı. Bul kórsetkishler kúnniń belgili bir waqtında qoyılıwı kerek.

Áskeriy bólim aymağınan shette jaylasqan obyektler átirapında ótiw qadağan etilgen orın hám jerler mámleket hákimiyatınıń jergilikli shólkemleri hám basqarmaları menen kelisilgen jağdayda nızamğa say tárizde anıqlanadı. Ótiw qadağan etilgen jer (orın) shegarası ózbek hám rus tillerinde: «Ótiw qadağan etilgen orın», «Ótiw qadağan etiledi (berk)» dep jazılğan hám jaqsı kórinetugın orında kórsetkishler menen belgilenedi. Qadağan etilgen jer (orın) shegara ornatılğanı haqqında garnizon baslıgı (áskeriy bólim komandiri, qorıqlanıp atırğan obyekt baslıgı) mámleket hákimiyatınıń jergilikli shólkemleri arqalı óz waqtında jaqın átirapta jasaytugın xalıqtı xabardar etiwge májbür. Qadağan etilgen jer (orın) shegarası ishine ulıwma paydalanılatugın jollar, turaq jay imaratları, diyqanshılıq etetugın jer maydanları hám basqalar kirmewi kerek.

Post aymağında jergilikli jer sharayatına muwapıq, saqshı kenirek baqlawı hám oq atıw orını (keminde 50 m) menen támiyinlenedi. Sonıń ushın post átirapı ot-shoplardan tazalangan, terekler gelleklengen, tómengi shaqaları 2,5 metr ge shekem biyiklikte qırılğan, maysalar orılğan, artıqsha zat lar alınğan biytanı adamlardıń postqa jaqınlasıwların qadağan

etetuğın aralıqtı qadağan etiwshi shegara saqshıǵa kúndiz, tünde de kóriw qıyın bolǵan sharayatlarda da kórinip turatuğın kórsetkishler belgilenedi.

Birneshe postlarǵa iye obyektler aymaǵında hárbir post shegarası jerine taxta menen «№2 post shegarası» dep jazılǵan kórsetkish qoyıladı. Qalashalardan shettegi áhmiyetli obyektler de qarawılxanalardı qorgaw ushın postqa (qarawılxanaǵa) jaqın jerlerge, oq atıw ushın qolay bolıwın támiyinlep, qándeqler qazıp úskenelenedi hám de imkaniyatına qarap qońsı postlar menen baylanıs támiyinlenedi.

Bunda post hám qorıqlanatuğın obyekt átirapı jaqtılandırılıwı shárt. Jaqtılandırıwdı sonday mósherlep ornarıw kerek, saqshı postta turǵanda hám post aymaǵın aylanıp júrgende, bárhama sayada bolıwı kerek.

Post baylanıs quralı menen úskenelenip, bul qurallar saqshıǵa keminde eki orında, obyektte patrullew arqalı qorıqlaǵanda (250 metr júrgende) tez qarawıl baslıǵın, onıń járdemshisi hám tarqatırwshısın shaqırıw shárt. Ishki postlar, ásirese, Áskeriy bólimniń jawingerlik bayraǵı aldındaǵı post 70 sm den 1 metr biyiklikte óriledi (hám jaqtılandırılıdı. Baqlaw ótkeriw punktlerinde bolsa saqshılardı kútimegende hújim bolıwınan irketuğın tosıqlar ornalıdı.

Hárbir sırtqı (zárúr jaǵdaylarda ishki) postlarda qorıqlanıp atırǵan sklad, qoymaxana hám basqalarda tikkeley ottı óshiriw quralları ört óshirgishler, qum toltırılǵan qutılar, suw toltırılǵan bochkalar, shelek hám ásbap-úskeneler (bel, baltalar, lom, ilmek) bolıwı támiyinlenedi. Sırtqı postlarda post kiyimin saqlaw ushın arnawlı úskenelengen post baspanası turıwı, ishki postlarda-shnel ushın shkaf yamasa ilgish bolıwı kerek. Post baspanası qorıqlanıp atırǵan obyekt yamasa dógerek-átirap reñine say reñde boyalıdı. Qarawılıq xızmetin atqarıw prosesinde qarawılxanada: qarawıldıń jeke quramı ushın ulıwma bólme: qarawıl baslıǵı hám onıń járdemshisi ushın, qarawıl jeke quramınıń ulıwma bólmesine aynalı qapı menen baylanısqa bólme; qarawıldıń dem alatuğın smenası ushın, qarawıl jeke quramınıń ulıwma bölmesi esik penen baylanısqa bólme.

Bulardan basqa, qarawılxana ishinde: awqat ısıtılatuğın úskenelerge iye asxana, juwınatuğın, shegetuğın orın, qural hám ayaq kiyim tazalaytuğın orın (bólme), keptiriw bölmesi, kúndelikli xızmet múyeshi, hájetxana, janılıǵı qoyılatuğın qoyma bolıwı kerek. Az sanlı qarawılardıń qarawılxanasında asxana bolmawı mümkün. Bunday jaǵdayda qazan-tabaqlardı, azıq-awqatlardı saqlaytuğın hám awqat ısıtılatuğın jer tayarlanadı. Obyektlerdi qorıqlawdıń texnikalıq quralları menen úskenelengen qarawıldıń qarawılxanasında qarawıl baslıǵınıń (operatordıń) qorıqlaw texnika quralları boyınsha járdemshisi ushın pult ásbapları bölmesi de shólkemlestiriledi. Sonıń menen birge,

qorıqlawdıń texnikalıq quralları signalların qabıl etetuǵın pult ásbapları qarawıl baslıǵının bólmesinen kórinetuǵın bolıwı rejlestiriledi.

Qarawıl jeke quramı ushın ulıwma bólmede: áskeriy ant teksti jazılǵan plakat; post tabeli; ustavlar; gazeta hám jurnallar; qarawıl xızmeti qaǵıydaları súwretlengen, qarawıl jeke quramının qarawıl xızmetin atqarıwda kórsetken erligi súwretlengen yamasa jazılǵan plakatlar hám súwretler; qarawıldıń oyaw smenasın úshen eki bólimi radioesittiriwlerin tırlaw ushın qulaqqa taǵıp esitetuǵın telefonlar (naushnikler); shaxmat-shashkalar; saatlar; tarqatıwshılardıń sanı boyınsha fonarikler; ishkeri hám sırtqı ushın termometrler; medicinalıq dári-darmaq qutısı; qarawıldıń pútkil jeke quramı ushın jara baylaytuǵın individual paket; qarawıl quramının jeke naryad hám juwınıw-taranıw ánjamların qoyıw ushın shkaf; nur ses signal shıǵaratuǵın hám bul signaldı qarawıl baslıǵı bólmesine jetkeretuǵın etip signallastırıp úskelenegen qurallar ushın shkaf; oyaw smena ushın stol hám stul; qarawıldıń pútkil quramı esabına ústi kiyimler ushın kiyim ilgish hám post kiyim-basınıń ekinshi toplamı; shıǵındı qutılar; shkaf hám ilgishler qarawılxananıń jaylasqanına qarap basqa bólmelerge (dálizge) ornatıwǵa ruqsat etiledi.

Qarawıldıń dem alatıuǵın smenası bólmesinde bir waqıtta qarawıldıń bir smenası hám dem alıw huqıqına iye basqa shaxslardıń jatıp dem alıwları ushın bas tárepi qaplangan (súlgi) aǵash krovatlar qoyıladı.

Qarawılxana asxanasında tómendegilerdiń bolıwı kerek: qarawıldıń úshen eki bólimi sanına arnalǵan stol hám stullar (gúrsiler); ıdıs-tabaq hám azıq-awqat ónimleri ushın shkaf; awqat alıp keliw hám awqatlanıw ushın jeke quramının barlıǵına jeterli ıdıs-tabaq hám asxana ánjamları; ishiw ushın kraynik qoyılǵan, qulıplanatuǵın úlken suw salınǵan ıdıs yamasa ulıwma suw tarmaǵına jalǵanǵan kraynik; awqattı ısıtıw ushın gaz yamasa elektr plita; qaynatqısh yamasa suw qaynatatuǵın sháynek; ıdıs-tabaq juwatuǵın tabaq boladı. Qarawılxanada shegiw, qural hám ayaq kiyim tazalaw bólmeleri (orınları), qural tazalaw ushın stol, látteler ushın temir qutı, orınlıq, suw toltırılǵan shıǵındı qutısı, ayaq kiyim tazalaw ánjamları qoyıladı. Qarawılxana bólmeleriniń sanı boyınsha jaqtılandırıwdıń elektr (qorı) derekleri menen, ot óshiriw quralları: ot óshirgishler, qum toltırılǵan qutılar, suw salınǵan ıdıs, shelek hám ásbap-úskeneler (bel, baltalar, lomlar, ilmekler) menen támiyinlenedi. Qarawılxana áskeriy qalashasınan shette jaylasqanda, tereze ishinen jabılatuǵın perdeler menen úskelenedi. Qarawılxanaǵa kiriw ornı dáliz formasında úskelenegen bolıp, qorıqlanıp atırǵan obyektlerdi ashıw (jabıw) ushın kelgen shaxslardıń ishke kiriwine jol qoyılmaydı. Qarawılxanaǵa tiyisli bolǵan jer maydanı átirapı 2 metr



biyiklikte qorshalğan bolıwı menen birge, qarawılxanaǵa kiriw ornında ayaq kiyimdi ılaydan tazalaw ushın qolaylıq (aǵash, temir pánjere yamasa temir uslaǵışlar) islenip, qarawılxana, janına qaqpası jabılatuǵın shıǵındı qutısı qoyıladı. Zárúr janılıǵı, jaqtılandırıw quralları (sham, svet, fonarikler) qorları, sıpırıw ánjamları qoymasında saqlanadı. Qarawılxana aldında qarawıldın sapqa turıwı ushın hám oqtı qaytaratuǵın, tünde jaqtılandırılatuǵın quraldı oqlaw maydانشaları, almasıp atırǵan qarawıl jeke quramı jaylasıwı ushın qural saqlanatuǵın shkafly orın (bólme) úskelenenedi. Transport qurallarına iye qarawıl ushın qoyatuǵın orın tayarlanadı.

### **Saqshı qolındaǵı qural menen háreketleniwi hám quraldı qollanıw usılları**

Saqshı ózine yamasa qorıqlanıp atırǵan obyektke anıq hújim bolǵan jaǵdaylarda eskertiwsiz qural isletiwge májbúr. Ol qarawıl baslıǵı, qarawıl baslıǵı járdemshisi, óziniń tarqatıwshısı hám olar baqlawında kelgen shaxslardan basqa postqa yamasa qadaǵan etilgen shegaraǵa jaqınlasqan hám-meni baqırıp «Toqta, artqa» yamasa «Toqta, ońnan (shepten) aylanıp ót dep toqtatıwǵa haqlı.

Eger postqa yamasa qadaǵan etilgen shegaraǵa jaqınlasıp kiyatırǵan tártip biraz onıń talabın orınlamasa, saqshı onı «Toqta, ataman», dep eskertedi hám tez qarawıl baslıǵın yamasa tarqatıwshını shaqıradı. Eger tártip buzar sonda da post hám qadaǵan etilgen shegaraǵa jaqınlasıwdı dawam etse, saqshı patronǵa patron jiberedi, aspanga qarap eskertiwshi oq atadı. Tártip buzar sonda da onıń talabın orınlamasa hám postqa kiriwge (qadaǵan etilgen shegaranı kesip ótiwge) háreket etse yamasa qashıwǵa urınsa saqshı oǵan qarata qural isletedi.

Kórinisi jaman bolǵan post nomerinde kórsetilgen aralıqtan postqa hám qadaǵan etilgen shegaraǵa jaqınlasqanlar kórinbey qalǵanda, saqshı olardı «Toqta, kim kiyatır» dep baqırıp toqtatadı. Eger juwap bolmasa, saqshı onı «Toqta, ataman» dep eskertedi hám uslaydı. Uslangan tártip buzar haqqında qarawılxanaǵa xabar beredi, onıń ózin tutıwın baqlaydı, sonıń menen birge, dıqqattı bólme, ózine bekitilgen posttı qorıqlawdı dawam etedi.

Saqshı baqırǵanda «Qarawıl baslıǵı (qarawıl baslıǵınıń járdemshisi, tarqatıwshı) kiyatır» degen juwap bolsa, saqshı tómendegishe buyırıq beredi:

«Qarawıl baslıǵı (qarawıl baslıǵınıń járdemshisi, tarqatıwshı) meniń aldına, qalǵanlar ornında qalsın». Zárúrlík bolsa, saqshı ózine jaqınlasqan shaxstan júzin kórsetiwdi talap etedi. Saqshı jaqınlasıp kiyatırǵan shaxs haqıyqattan da qarawıl baslıǵı (qarawıl baslıǵınıń járdemshisi, tarqatıwshı) ekenligine isenim payda etkennen keyin, qalǵanların da aldığa qoyadı.

Eger özin qarawıl baslıǵı (qarawıl baslıǵı járdemshisi, tarqatırwshı) dep tanıştırǵan shaxs basqa adam bolsa hám onıń menen birge kelgenler saqshınıń «Qalǵanlar ornında qalsın» degen talabın orınlamasa, saqshı baqırıp «Toqta, ataman» dep eskertedi. Tártip buzırwshılar saqshınıń bul talabın orınlamasa, olarǵa qarata qural isletedi. Qorıqlanıp atırǵan obyekt-i hám özin qorǵaw ushın qol menen soqqı beriwge tuwrı kelse, saqshı qundaq hám nayza menen biymálel háreket etiw kerek.

Postta ört payda bolǵanında bul haqqında tez qarawılxanaǵa xabar beredi hám ózi qorıqlaytuǵın obyektlerdi dawam etken halda órtti óshiriw sharaların kóredi. Qorıqlanıp atırǵan obyektinń texnikalıq aймаǵında yamasa ishki hám sırtqı diywallar menen qorshalǵan obyektlerde, sonday-aq, post janında ört bolsa, ol bul haqqında qarawılxanaǵa xabar beredi hám posttaǵı xızmetin dawam ettiredi.

Saqshı birden awırıp qalsa (jaraqatlansa), saqshı óz xızmetin dawam ettirgen jaǵdayda tarqatırwshı yamasa qarawıl baslıǵın shaqıradı. Shıdap bolmaytuǵın sońǵı jaǵdaylarda yamasa baylanıs quralları islemey qalǵan waqıtlarda saqshı aspangá oq atıw menen qarawıl baslıǵın shaqıradı. Jawıngerlik áskeriy minnetin atqarıp atırǵan saqshı ózi boysınatuǵın baslıqlarına hám olar menen birge postqa kelgen baslıqlarǵa Ózbekistan Respublikası Qurallı Kúshleriniń jańa ustavında kórsetilgen jaǵdayda sálem beredi. Bunday waqıtta avtomat atıwǵa tayar jaǵdaydan «qayıs iyinde» jaǵdayına alınadı, karabin bolsa «ayaqqa» alınadı.

Jawıngerlik bayraq aldında turǵan saqshı «erkin turǵan jaǵdayda óziniń wazıypasın orınlaydı, áskeriy xızmetshiler Jawıngerlik bayraqqa sálem bergende saqshı tik turǵan jaǵdayda turadı. Saqshı Jawıngerlik bayraqtı qorıqlawǵa qabıllap alıp atırǵanda qapısı (shkaf) hám ondaǵı mór buzılmaǵanlıǵına itibar beriwı kerek. Jawıngerlik bayraqtı tapsırw tek qarawıl baslıǵı qatnasıwında hám onıń buyırǵı menen ámelge asırıladı.

Jawıngerlik bayraq turǵan postqa qáwip salınsa (ört payda bolsa yamasa tábiyiy apat júz berse), saqshı Jawınger bayraqtı qáwipsiz orıńǵa alıp shıǵadı hám qarawıl baslıǵın shaqıradı.

#### *7. 4. Saqshılardı almastırw. Qarawılxanada ishki tártip-qaqıyda*

Saqshılardı almastırw hár eki saatta, jup yaki taq saatlarda ámelge asırıladı.

Hawa temperaturası 20°C hám onnan da tómen dárejede, samal hám kúshsiz suwıqta ashıq hawadaǵı postta hám de (ısıtılmaytuǵın) jılıtılmaytuǵın imaratlarda turǵan saqshılar hár bir saatta almastırıladı. Hawa temperaturası 30°C hám onnan (sayada) joqarı bolǵanda da saqshılar bir saatta almastırıladı. Mine usınday sharayatlarda saqshılardı hár bir saatta

almastırıw haqqında garnizon boyınsha (áskeriy bólim boyınsha) náwbetshi buyırıq beredi.

Eger saqshılardı almastırıw hárbir saatta ámelge asırılğan bolsa, qarawıl baslıǵı post maǵlıwmat dápterine saqshılar pálen saattan baslap hárbir saatta, pálen saattan hám pálen qarawıl náwbetinen baslap, eki saatta almastırıldı, dep jazıp qoyladı.

Almastırıwshılar postta turǵan saqshıǵa jaqınlasıp, 10—15 adım qalǵanda (qarawıllar mashinada kelgeninde quralın oqlap hám baqlap), qarawıl tarqatıwshısı «Qarawıl, toqta!» dep buyırıq beredi, qarawıllardan birewine posttı hám onıń átirapın baqlap turıw haqqında shama menen mınanday komanda beredi: «Qatardaǵı ásker Ergashev, post hám onıń átirapın waqtınsha qadaǵalaw ushın qabil etilsin».

Taza qarawıl jaqınlasqanda saqshı ol tárepke qarap turadı hám erkin türde avtomatın «iyinde» (karabinni—ayaqta) jaǵdayına aladı. Taza qarawıl tarqatıwshısının shama menen «Qatardaǵı ásker Aliev, postqa qarap qádem bas», dep bergen komandası menen saqshı qatardaǵıday boyın tiklep, oń tárepke bir qádem taslaydı, qarawıl saqshının qasına kelip, onıń ornına, jüzin qarama-qarsı tárepke qaratıp (karabindi ayaǵına túsirip uslap) turadı.

Burıńǵı hám taza qarawıl tarqatıwshıları saqshı hám qarawıldın eki tárepinde, olardan bir eki qádem artta, jüzbe-jüz turadı.

Burıńǵı qarawıl tarqatıwshısının «Saqshı, post tapsırılın», dep bergen komandası menen saqshı posttı awızeki tapsırıwın ámelge asıradı. Sol waqıtta saqshı hám qarawıl basların bir-birine qaratıp buradı. Posttı awızeki tapsırıw sonnan ibarat, saqshı post sanın aytadı, qabil etip alıp atırǵan qarawılǵa post tabelinde qarawıllawı kórsetilgen zatlardı sanaydı, sonday-aq, xızmet waqtında post átirapında neni kórgenin, sezgenin túsindiridi.

Post awızsha tapsırılǵannan soń qarawıl óziniń tarqatıwshısı bergen: «Qarawıl, post qabil etilsin» komandası menen taza qarawıl tarqatıwshısı menen saqshı qatnasıwında, burıńǵı qarawıl tarqatıwshısı birge qorıqlanıp atırǵan orındı aylanıp shıǵıwǵa hám jaqtılandırıw tarmaqları, tosıqlar, esikler (dárwazalar), aynalar pütünligi, jipler, mórler (tamǵalar) hám olarǵa saykes túsirilgen nusqalar, úlgieler (izler, naǵıslar) yaki qorıqlanatuǵın jawıngerlik mashinalar sanı (basqa qurallar hám áskeriy texnika), sonday-aq, qorıqlawdıń texnikalıq quralları sanı hám jaǵdayı, baylanıs, tolıq ekenligin tekseriwge májbúr. Bunnan tısqarı, qamaqta saqlanıp atırǵanlar kameraları bar postlardı qabil etip alǵan qarawıl ol jerdegilerdiń sanın tekserip kóriwge májbúr.

Eger zárúr bolıp qalsa, posttı qabil etip alǵan saqshı tarqatıwshının járdeminde postta kiyiletuǵın kiyim-kensheklerdi kiyedi (1-qosımsha).

Posttı qabil etiw hám tapsırıw waqtında qandayda bir kemshilikler (tosıqlar yaqi mörler, tamğalar, qulplar, jipler, esikler, aynalar buzılğan) bolsa yaqi mörlerge (tamğalarğa) saykes túsirilgen kóshirmeler (izler, nağıslar) olarğa saykes kelmese, sonday-aq, qorıqlanıp atırğan jawıngerlik mashinalar (basqa qurallar, áskeriy texnika) sanı post tabelinde kórsetilgen sangá durıs kelmese, tarqatıwshı posttı tapsırıwdı toqtatadı hám qarawıl baslıǵın shaqıradı; jaña qarawıl tárepinen postlar qabıllanıp atırǵanda bunday jaǵday júz berse, burınǵı hám jaña qarawıllar baslıǵı shaqırıladı.

Posttı tapsırıw hám qabil etiwdi juwmaqlap, saqshı hám posttı qabil etip alǵan qarawıl tarqatıwshıǵa betpe-bet turıp, nábwet penen, tómendegishe usınıs etedi: «Ortaq serjant, qatardaǵı ásker Ahmedov pálen sanlı posttı tapsıradı», «Ortaq úlken serjant, qatardaǵı ásker Eshtaev pálen sanlı posttı qabil etip aldı». Bildiriwden hám tarqatıwshıdan buyırıqlar alǵannan soñ saqshı quraldı alıp, postta óz wazıypasın orınlawǵa kirisedi. Qarawıldın saqshı (saqshının qarawıl) jaǵdayına ótiwi onın posttı qabil etkeni (tapsırǵanı) haqqındaǵı bildiriwi menen belgilenedi.

Burınǵı qarawıl tarqatıwshısının «Qatardaǵı ásker Aqrarov, posttan qádem bas» dep bergen komandası menen almasqan qarawıl júrip burınǵı qarawıllar artınan barıp turadı hám erkin túrde karabindi «iyinge» jaǵdayına qoyadı, postlardı qorıqlaǵan basqa qarawıllar da oǵan kelip qosıladı, qatarǵa turadı. Sonnan soñ taza qarawıl tarqatıwshısı: «Qarawıllar, arqamnan qádem bas» dep komanda beredi hám qarawıllardı nábwettegi postqa alıp baradı.

Ishtegi postlarda turǵan saqshılardı almasırwıda tarqatıwshı qarawıllardı imarat esigi aldına alıp kelip: «Qarawıl, toqta», dep komanda beredi, qarawıllardan birewin jetekshı etip qaldırıladı hám mınanday komanda beredi: «Qatardaǵı ásker Amanov hám Tajenov, izimnen qádem bas». Tarqatıwshı qarawıllar menen imaratqa kirip saqshılardı almasıradı.

Postlar qarawıl xananının hár eki tárepinde jaylasqan bolsa, tarqatıwshı dáslep qarawıl xananının bir tárepinde jaylasqan postlardaǵı saqshılardı almasıradı, keyin almasırilǵanlardı qarawıl xanada qaldırıp, bul bólimnin qarawılların qatarǵa qoyıp, olardı postqa alıp baradı. Postlarǵa jiberiw ushın ekinshi hám onnan keyingi jaña qarawıl bólimlerin dúziw hám saqshılardı almasırwıw, sonday-aq, quraldı oqlaw hám oqsızlandırıw birinshi almasırwıw waqtındaǵıday ámelge asırıladı.

Qarawıl bólimi posttan qaytıp kelgen soñ hám pistoletlerden tısqarı qurallar oqsızlandırılǵannan soñ tarqatıwshı qarawıllarǵa avtomatlardı (karabinlerdi) shkafqa (pistoletlerdi seyfke) qoyıwǵa komanda beredi hám qarawıl baslıǵına qarawıllar almasırilǵanlıǵı haqqında bildiriledi.

## **Qarawılxanada ishki tártip qagıyda**

Qarawıl bólimshesi quramındaǵı qarawıl baslıǵınıń ruqsatsız qarawıl-xananı taslap ketiwge haqı joq. Qarawılxanada tınıshlıq hám tártip-qagıyda saqlanıwı kerek. Muzıka ásbapların shertiw hám oynaw qadaǵan etiledi. Radioesittiriwlerdi qulaqqa qoyıp esitetuǵın telefonlar (naushnikler) arqalı tınlaw, oqıw, jazıw, shaxmat hám shashka oynawǵa ruqsat etiledi. Tek arnawlı belgilengen orında shegiw hám ayaq kiyim tazalawǵa ruqsat beriledi.

Kishi qorıqlawshı bólim shtatınan tayarlanatuǵın, arnawlı quramı bir eki tın saqshılıqta turatuǵın qarawıllardıń qarawılxanasında televizor ornatiwǵa hám telebaǵdarlamanı qarawıl baslıǵınıń kórsetpesi menen belgilengen waqıtta, qarawıl xızmetiniń orınlanıwına hám uyqılap dem alıp atırǵan bólimge zıyan bermey, kóriwge ruqsat etiledi.

Avtomat hám pulemyotlar shkafqa oqsız, qurallardıń qapları bos qoyılǵan halatta karabinler bolsa shkafqa tepkileri túsirilgen halda qoyıladı. Qarawılxanadaǵı teksheler qulıplanbaydı. Avtomatlardıń oqları salınǵan qaltalar (karabinler ushın oq jaylasqan ramkalar) hám nayzalı pıshaqlar bel remenge baylangan pıshaqlar sheshilmeydi. Pulemyotlardıń oqları qulıplanatuǵın arnawlı qutılarga salınıp, shkafta saqlanadı, giltler qarawıl baslıǵında boladı.

Qadaǵalaw postları qarawıllardıń quralların oqlanǵan halında qabı menen qulıplanǵan temir qutılarda (seyfte) saqlanadı, qutılardıń gilti qarawıl baslıǵında boladı, onıń qarawılxanada joq paytında hám dem alıw waqtında bolsa giltler qarawıl baslıǵınıń járdemshisine beriledi. Qarawıllarǵa pistoletler postta turıw aldında arnawlı guwaliq boyınsha beriledi.

Shkaftan qural tek qarawıl baslıǵı yaqı onıń járdemshisi ruqsatı menen beriledi. Quraldı tazalaw, onı bólsheklerge ajıratpastan qarawıl baslıǵı yaqı onıń járdemshisi basshılıǵında ámelge asırıladı.

Qarawıldıń jekke quramına, qarawılxanada bas kiyimsiz, shinelsiz (postinsız, qalıń dala kurtkasız), biraq qural-jaraqta júriwge ruqsat etiledi. Sheshilgen shineller (postınlar, qalıń dala kurtkaları) hám bas kiyimleri arnawlı kiyim ildirishte bolıwı kerek.

Qarawıldıń jeke quramına, qarawıl baslıǵı hám onıń járdemshisinen tısqarı, qarawılxanaǵa kelgen adam menen sóylesiwi qadaǵan etiledi: tek qarawıldı tekseriw ushın kelgen shaxstın sorawlarına juwap beriwge ruqsat etiledi.

Tómendegilerge ayaq kiyimsiz, ásbap-ánjamlardı sheshpey hám sheshinbey, tek jaǵa sádebin sheship hám de bel remenin bosastırıp uyqılawǵa

ruqsat etiledi: qarawıldn bir bölimsheşi quramına — postqa turıwdan aldın, posttı basqa qarawıl bölimsheşine almasııp, qarawılxanağa qaytqanında da qarawılğa áskeriy tapsırma berilgeninen soñ; tek tünde orınlardı qorıqlaytuğın qarawıl bölimsheşine; qarawılxanağa qaytıp kelgeninen tap qaytıp postqa baraman degeninshe; qadağalaw-qorıqlaw toparı qarawıllarğa nâwbet penen, qarawıl baslıgınıñ ruqsatı menen 4 saattan.

«Qurallan» degen shaqırıq bolıwı menen qarawılxanadağı qarawıldn jeke quramı, dem alıp atırğan bölimshe bas kiyimlerin kiyedi, öz quralların aladı hám özleriniñ (sanları) nomerleri tártibi menen qarawılxana ishinde saplanadı. Shineller (postınlar, qalın dala kurtkaları) qarawıl baslıgınıñ öz aldına buyırığı menen kiyiledi. Qarawıl qarawılxanadan shıǵarılğan (ot yaki tábiyyı qáwipten basqa) hárqanday sharayatta qarawıl baslıgınıñ járdemshisi yaki tarqatıwshılardan biri ishte qaladı, olar bolmağan jaǵdayda qarawıl bölimsheşlerinde bolsa qarawıllardan biri qaladı.

Áskeriy bölim turatıǵın jerinen shette bolǵanda garnizon qarawıllarına azıq-awqat jetkiziw kishi áskeriy bölimsheşler tárepinen támiyinlengen komandirler yaki áskeriy bölim nâwbetshileri tárepinen shólkemlestiriledi. Áskeriy bölim jasaytuğın jayındağı qarawıl jeke quramına azıq-awqat baslıgınıñ buyırığı menen qarawıldn oyaw bölimsheşi qarawılları arqalı jetkiziledi.

Qarawılxananı hám onıñ átirapın taza hám tártipli saqlaw, pechkalardı qızdırıw qarawılğa júklenedi. Bul wazıypalardıñ orınlanıwı, ásbap-úskenerler, kiyim-kenshek hám qural-jaraqlardıñ pútinligin támiyinlew qarawıl baslıgınıñ járdemshisine, bunday járdemshi bolmağan qarawıllarda bolsa qarawıl baslıǵı juwapkershiligine júklenedi. Hár kúngi sıpırıp tazalawdan tısqarı, garnizon komendanttı (áskeriy bölim shtap baslıǵı) tárepinen belgilep qoyılğan hápteniñ belgili kúnde garnizon (áskeriy bölim) medicinalıq xızmeti baslıgınıñ buyırığı menen qarawılxanada profilaktikalıq dezinfekciya ótkiziledi.

Jıldıñ qıs máwsiminde qarawılxana bir kúnde tórt ret samallattırıladı. Hawa ıssı waqıtları imarattıñ bir tárepindegi aynalar ashıp qoyıladı. Qısta qarawılxana ishindegi temperatura 18°C tan tómen bolmawı kerek. Pechkalardı qızdırıw garnizon baslıǵı belgilengen waqıttan keshikpey toqtatılardı. Qarawıl wazıypasına awqattı ısıtıw ushın plitalardı hám keptiriw bölmesindegi pechlerdi qızdırıwdı qarawıl baslıǵı, talabınan kelip shıǵıp sheshedi. Qaynağan shay barqulla bolıwı shárt.

Qarañǵı túsıwi menen qarawılxana, karidor hám hájetxanalar tolıq jaqtılandırılğan, uyqılap dem alıwshılar bölmesi azıraq jaqtılaw boladı.

Áskeriy qalashalardan sırtta bolğan qarawılxananıñ aynaları tünde ishten jaqtılıq ótkizbeytuğın zat penen bekitiledi. Qarawılxananı qorıqlaw

ushın áskeriy qalashadan shettegi hám óz quramında bir úsh smenadan kem bolmağan postları bolğan qarawıl bólimshesi qarawılxanağa kiretuğın jerine qarawıllardıń oyaw bóliminen saqshı tayınlanadı.

Oğada áhmiyetli jerlerdi qorıqlaytuğın hám óz quramında bes úsh smenadan kem postı bolğan qarawıl bólimshesi qarawılxananı qorıqlaw ushın qosımsha túrde qarawıl támiyinlew mümkin. Qarawılxana ishine saqshı qoyılmağan jağdayda qarawılxanağa kiretuğın esikke baqlaw kamerası ornatiledı hám barqulla ishten ilingen bolıwı shárt.

## **VIII bab. ÓZBEKISTAN RESPUBLIKASI QURALLI KÚSHLERININ SAP USTAVI. JEKE TARTIPTSAP TAYARLIGI**

### **8. 1. Sap Ustavının tiykarǵı qaǵıydaları. Áskerdiń sapqa turıwdan aldınǵı hám saptǵı wazıypaları. Sap hám onıń elementleri**

Ózbekistan Respublikası Qurallı Kúshleriniń Sap Ustavında sapta turıw, qurallı hám quralsız háreket etiw; kishi bólimshe hám áskeriy bólimniń piyada hám mashinalarda sap tartıwı, áskeriy sálemlesiwdi orınlaw, saplar kórigin ótkeriw tártibi; áskeriy bólimniń Jawıngerlik bayraǵınıń saptǵı halatı, onı alıp shıǵıw hám alıp ketiw tártibi; áskeriy xızmetshilerdiń sapqa turıw aldındaǵı, sapqa turıwdaǵı wazıypaları, olardı sapta turıw hám júriwge úyretiw talapları, sonday-aq, áskeriy xızmetshilerdiń sawash maydanında háreketleniw usılları hám dushpan tosattan hújim etken waqıttaǵı háreketlerin belgilep beredi.

Ózbekistan Respublikası Qurallı Kúshleriniń bárlıq áskeriy bólimleri, shtabları, basqarmaları, mákemeleri, kárxanaları, shólkemleri hám áskeriy oqıw orınlarınıń Sap Ustavınan qollanba sıpatında paydalanıwı májbúriy etip belgilengen. Ózbekistan Respublikası Qorganıw ministriniń 1996-jıl 14-oktyabrdegi 238-buyrǵına muwapıq engizilgen.

### **Áskerdiń sapqa turıwdan aldınǵı hám saptǵı wazıypaları**

Hárbir ásker sapqa turıw aldınan óziniń wazıypaların uqıplılıq penen kewildegidey anıq orınlawı kerek.

Sapqa turıw aldınan ásker: quralı, ózine bekitilgen qural-jaraq hám áskeriy texnika, oq-dári, jeke qorganıw quralları, qazıw quralı, kiyim-kenшек hám ánjamlarınıń sazlıǵın tekseriwı, kiyimlerin tuwrılap, ánjamların ózine maslastırıwı hám tuwrı taǵıwı, joldasına kemshiliklerdi dúzetiwde járdem beriwı, saptǵı óziniń ornın biliwı, oǵan tez hám bosaspastan barıp turıwı, háreket waqtında tuwrı, aldınǵı-arqa hám qaptal táreplerindegi aralıqtı saqlaǵan halda júriwı, qawipsizlik qaǵıydaların saqlawı, ruqsatsız

sap (mashina)dan shıqpawı, sapta turgan waqıtta soylemewi hám shekpewi, komandirdin komanda hám buyrıqlarına dıqqat penen qulaq salıwı, olardı basqalarga kesent bermey tez hám anıq orınlawı, buyırıq hám komandalardı basqalarga ózgerptesten bálent hawazda hám anıq jetkeriwi kerek.

### Sap hám onıń elementleri

**SAP** — áskeriy xızmetshiler, kishi bólimsheler hám bólimlerdin ustavqa baylanıslı, piyada hám mashinalarda birgelikte häreket etiw ushın ornalasıwı.

**SHERENGA** (qaptalma-qaptal qatar) — áskeriy xızmetshilerdin belgilengen aralıqtı saqlagan halda bir sıziqqa qaptalma-qaptal sap tartıwı. Mashinalardin bir sıziqqa qaptalma-qaptal sap tartıwı (11-súwret).

**QANAT** — saptın on (shep) sheti. Sap bir tárepten ekinshi tárepke burılğan waqıtta qanatlardin atı ózgermeydi (10-súwret).

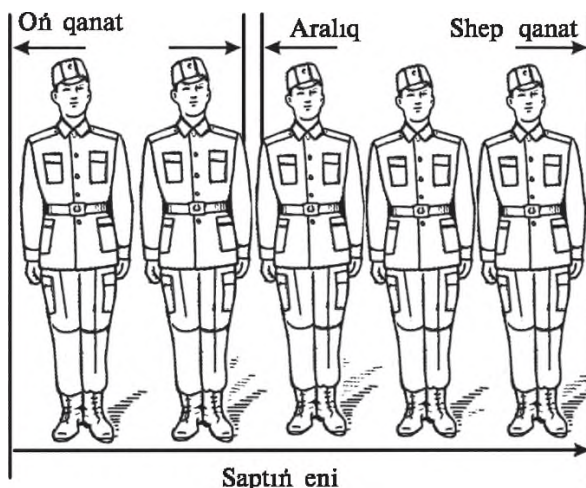

10-súwret. Bir qatar (sherenga)lı saplanıw.

**ALDI** — saptın áskeriy xızmetshiler júzlenip turgan (mashinalardin aldı) tárepi.

**ARA** — sapta qaptallasıp turgan áskeriy xızmetshiler (mashinalar), bólimler hám vzvodlar arasındagı aralıq.

**ARQA** — aldıǵa qarama-qarsı tárep.

**DISTANCIYA** — sapta izbe-iz turgan áskeriy xızmetshiler (mashinalar), bólimsheler hám bólimler arasındagı ara-qashıqlıq.



Birinchi sherenga      Toliq qatar      Toliqsiz qatar      Ekinshi sherenga

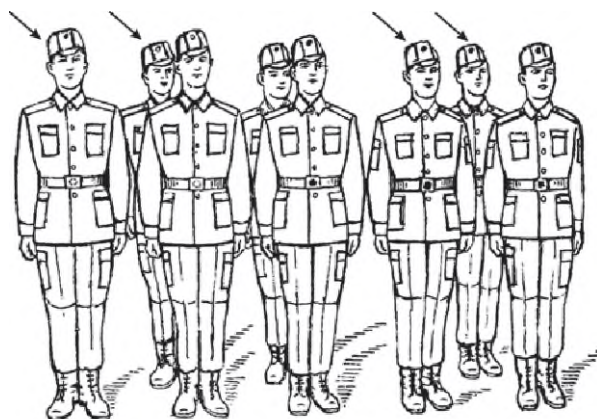

11-súwret. Eki sherengali sap.

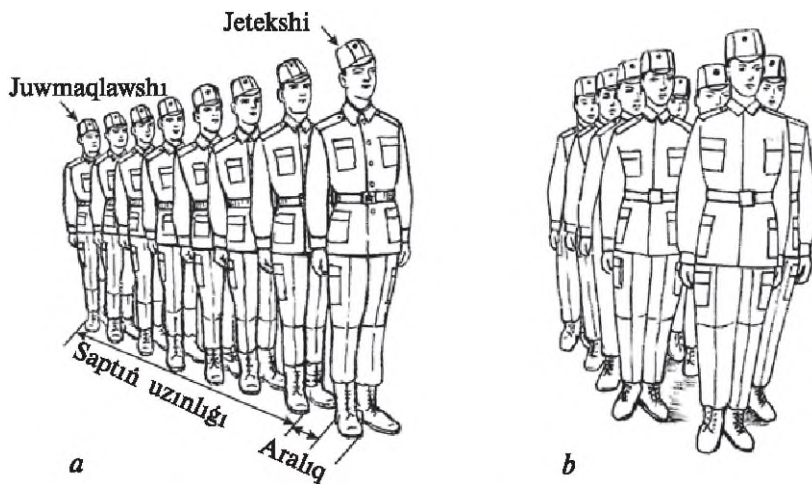

12-suwret. Bir (a) ham eki qatarli (b) saplaniw.

**SAPTIN ENI** — qanatlar arasindagi araliq (10-suwret).

**SAPTIN UZINLIGI** — birinshi sherenga (aldinda turgan askeriy xizmetshi)dan soñgi sherenga (aqirgi turgan askeriy xizmetshi) arasindagi, mashinalar menen turganda bolsa, birinshi sızıqta (aldında) turgan mashinalar menen soñgi (aqirgi) sızıqta turgan mashinalar arasindagi araliq.

8. 2. *Dáslepki ornlanıwshı komandalar. Sapta turganda sálemge juwap beriw. Sapta turıw. Bir orında turıp burılıw. Sap qáдеми menen háreketleniw*

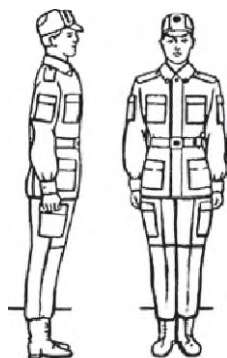

a b

13-súwret. «Rostlan» jagdayı

a — qaptaldan kórinisi;

b — aldınan kórinisi.

komandası berilgende ózin erkin tutıp, ón yamasa shep ayaqtın dizesin sal búgip, ornınan qıymıldamay, barlıq dıqqatın jamlep ham soylemey turıladı. «Tógrilansın» komandası berilgende, saptagı ornınan jıljımastan qural, kiyim-kenshek ham ánjamlar tuwrılanadı, zárür bolgan jagdayda tikkeley baslıqtın ruqsatı menen saptan shıgıladı.

«Tógrilansın» komandasın beriw aldınan «Erkin!» komandası beriledi.

*Bas kiyimdi sheshiw ushın* — «Bas kiyimler sheshilsin», kiyiw ushın bolsa, «Bosh kiyimler kiyilsin» komandası beriledi. Zárür jagdaylarda bir ózi bolgan áskeriy xızmetshi bas kiyimin komandasız sheship kiyedi.

### Sapta turganda sálemge juwap beriw

Baslıq yamasa dárejesi joqarı komandirdiń «Salom, ortoqlar» degenine, barlıq áskeriy xızmetshiler sapta yamasa sapta turmağan payıtta «Assalom», dep juwap sálem beredi. Baslıq yamasa dárejesi joqarı komandir menen xoshlasqanda «Xayr, ortoqlar» sózine áskeriy xızmetshiler «Xayr», dep juwap qaytaradı. Juwap aqırında «ortoq» ham áskeriy dárejesi qosıp aytıladı. Máselen, «Assalom, ortoq mayor», «Xayr, ortoq general-mayor».

Baslıqlar menen sálemleskende áskeriy xızmetshiler anıq, balent hawazda sálem aytadı.

## Sapta turıw. Bir orında turıp burılıwlar

Bir orında turıp burılıwlar «Óngga», «Chapga», «Ortqa» komandaları menen orınlanadı.

Shepke hám arqağa burılıwlar shep qol tárepke shep ayaqtın tabanı hám oń ayaqtın ushında, onğa burılıw bolsa, on qol tárepke on ayaqtın tabanı hám shep ayaqtın ushında orınlanadı.

*Burılıwlar eki basqışta orınlanadı:*

- *birinshi basqış* — gewdeni tuwrı tutqan halda burılıw hám dizelerdi bukpesten gewdenin awırlıǵın aldında turǵan ayaqqa ótkeriw;

- *ekinshi basqış* — eń qısqa jol menen ekinshi ayaqtı birinshisinin qasına qoyıw.

## Sap qáдеми menen häreketleniw

*Häreket paytında burılıw.* Häreket qáдем taslaw yamasa juwırıw menen orınlanadı. Qáдем taslaw häreketi minutına 110 — 120 qáдем tezliginde boladı. Qáдемniń uzınlıǵı 70 — 80 sm.

Juwırıw häreketi minutına 165 — 180 qáдем tezliginde boladı. Qáдемniń uzınlıǵı 85 — 90 sm.

Eki túrli: nıq qáдеми (shaxdam) hám ápiwayı qáдем qoyıladı.

*Nıq qáдеми (shaxdam)* — bólimler saltanatlı marsh penen häreket etken waqıtta, sälemleskende, áskeriy xızmetshi baslıqtın aldına barganda hám onıń aldınan ketkende, saptan shıqqanda ham sapqa qaytqanda, sonday-aq, sapta turıw hám júriw shınıǵıwları ótkerilgende qollanıladı.

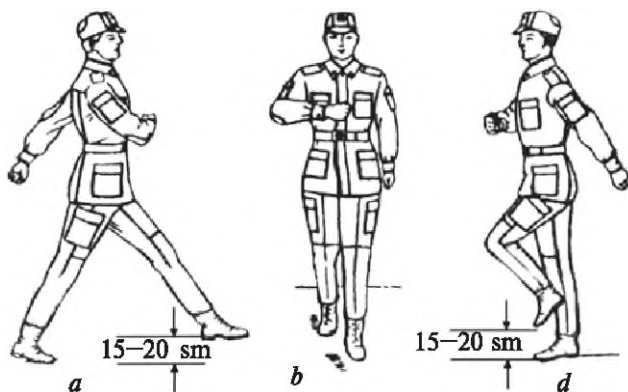

14-suwret. *a* — nıq qáдеми (shaxdam qáдем) taslaw; *b* — nıq qáдеми (shaxdam qáдем) taslawdıń aldınan kórinisi; *d* — bir orında turıp qáдеми taslaw.

Ápiwayı qâdem bârlıq jağdaylarda qollanıladı.

«Shaxdam qadam bos!» komandası berilgende, nıq qâdemi menen, «Qadam bos!» komandası berilgende bolsa, ápiwayı qâdem menen hâreket etiledi.

Dáslepki komanda berilgende — gewde sál aldığa shıǵarılıp, teńsalmaqlıqtı saqlap turıladı, dârhâl orınlanıwshı komanda berilgende, hâreketti shep ayaqtan tolıq qâdem menen baslaw kerek. Nıq qâdemi menen hâreket etkende, ushı aldığa sozılǵan ayaqtı jerden 15 — 20 sm kóteriw hám onıń tabanın jerge teń basıw kerek.

*Qollardı iyinnen baslap hâreketlendiriw* — bunda qollar aldığa silkigende shıǵanaqtan búgilib, alaqań eninde belbew toǵasınan bálent kóteriliwi hám sonsha aralıqta gewdeden uzaq, shıǵanaq bolsa, qoldıń onnan tómenǵi bólimi bálentliginde bolıwı, qol, iyin buwınlarınan ilaji barınsha artqa silkiniwi kerek. Barmaqlar yarım búgilgen bolıwı, bastı tuwrı tutıw hám tuwrı aldığa qaraw kerek.

Ápiwayı qâdem menen júrgende, ayaqlar ushın sozbastan erkin kóterip basıw, qollardı bolsa erkin hâreketlendiriw kerek. Ápiwayı qâdem menen júrip baratırǵanda «Rostlan» komandası berilse, nıq qâdemin taslawǵa ótiledi. Nıq qâdemi menen júrip baratırǵan payıtta «Erkin» komandası berilse, ápiwayı qâdem menen júriwge ótiledi. «Juwır» komandası berilgende, juwırıp hâreket etiw baslanadı.

Dáslepki komanda boyınsha ornınan qozǵalganda, gewdeni sál aldığa berip, qollardı yarım búgip, shıǵanaq biraz artqa alınadı, shep ayaqtı jerge

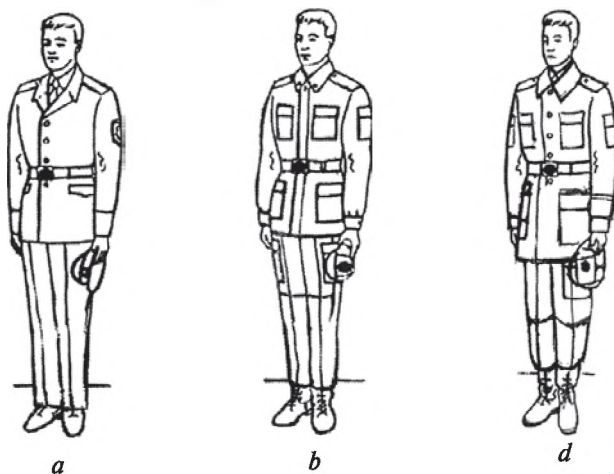

15-súwret. Bas kiyimniń sheshilgen halatı:

*a* — furajkada; *b* — beretkada; *d* — malaqayda.

qoyıw menen dárhal orınlanıwshı komanda beriledi, komanda berilgennen soń, oń ayaq penen aldığa bir qádem taslap, shep ayaqtan baslap juwırıp ketiledi. Juwırıp payıtında qollar erkin hám oğan say háreketlendiriledi.

Jüriwden juwırıpğa ótiw ushın dáslepki komanda boyınsha qollar yarım búgiledi, shıganaqlar biraz artqa alınadı. Dárhal orınlanıwshı komanda shep ayaq jerge qoyılıwı menen beriledi. Usı komanda boyınsha oń ayaq aldığa qoyılıp, shep ayaqtan juwırıp háreket etiw baslanadı. Juwırıpdan júriske ótiw ushın «Qadam bos» komandası beriledi. Oń ayaq jerge qoyılıwı menen bir waqıtta dárhal orınlanatuğın komanda beriledi. Komanda berilgennen soń juwırıp jáne eki qádem taslanadı hám shep ayaqtan júrip, háreket etiw baslanadı. Bir orında júriw «Joyında qadam bos» komandası boyınsha ámelge asırıladı.

Usı komanda berilgende, ayaqlar jerden 15 — 20 sm kóteriledi hám tabannıń ushı jerge tegis qaytıp túsiriledi, qollar qádemge say háreketlendiriledi. Shep ayaq jerge qoyılıwı menen «To'g'riga» komandası berilgende, oń ayaq penen bir qádem taslanadı hám shep ayaq penen tuwrıǵa háreket baslanadı hám tolıq qádem taslanadı. Bunda dáslepki úsh qádem nıq qádem boladı.

Háreketti toqtatıw ushın «Oddiy askar Ibrohimov, to'xta» komandası beriledi. Shep yamasa oń ayaqtı jerge qoyıw menen dárhal orınlanatuğın komanda berilgende, jáne bir qádem taslanadı. Sońınan ayaqlar bir jerge qoyılıp, qáddi tiklep turıladı. Jeke turǵan áskeriy xızmetshiler birneshe qádem júriw ushın «Oddiy askar Ibrohimov, o'ng (chap)ga qadam bos» komandası beriledi. Bunday komanda berilgennen soń áskeriy xızmetshi hárbir qadem taslaǵannan soń ekinshi ayaqtı birinshi ayaqtıń janına qoyıp, eki qádem ońǵa (shep)ke júredi.

Aldıǵa yamasa artqa birneshe qádem júriw ushın, «Oldin (orqa)ga ikki qadam bos» komandası beriledi. Komanda berilgennen soń, aldığa (art)qa eki qádem taslanadı hám ayaqlar juplanadı. Ońǵa, shepke hám artqa qádem taslaǵanda, qollar háreketlendirilmeydi. Háreket payıtında burılıwlar «Óngga», «Chapga», «Ortga yur» komandaları boyınsha orınlanadı.

Komandalar berilgende «Óngga», «Chapka», «Ortga qadam bos» komandaları dıqqat qaratıwshı «Óng», «Chap», «Ortga qadam» hám orınlawshı «GA», «Bas» komandalarına bólinedi. Dıqqat qaratıwshı komandalar áskeriy xızmetshilerdi qaysı tárepke manyor etiwiniń dıqqatın tartadı. Orınlawshı komandalar manyoriniń atqarıwın talap etedi. Ońǵa burılıw ushın orınlawshı «GA» komanda áskeriy xızmetshi oń ayagın jerge qoyıwı menen beriledi, shepke burılıwda orınlawshı «GA» komandası shep ayagın jerge qoyıwı menen bir waqıtta beriledi. Sonnan belgilengen

bağdar boyınsha hârekette qol hâreketi dawam ettiriledi, oñğa yaki shepke burılıwlar ayaq ushında orınlanadı.

Artqa burılıw ushın komanda oñ ayaq jerge qoyılıwı menen bir waqıtta beriledi. Komanda boyınsha (bir dep sanalganda) shep ayaq penen jáne bir qâdem taslanadı, oñ ayaq yarım qâdem aldığa shıǵarılıp, azıraq shepke alınadı, eki ayaqtıń ushında tezlik penen (eki dep sanalganda) shep tárepke burılıp, jaña bağdarda shep ayaqtan hâreket (úsh dep sanalganda) dawam yettiriledi. Burılıwlar payıtında qollar ayaqlarǵa say hâreketlendiriledi. (Qaldırılısın komandası. Sol berilgen komanda aldın berilgen komandanı biykar etedi).

### ***Qadagalaw sorawları***

1. Ózbekistan Respublikasınıń qorgaw hám áskeriy xızmet haqqındaǵı nızamlarında neler bayan etilgen?
2. Ulıwma áskeriy minnet túsiniǵı hám onıń mánisi. Áskeriy xızmet türlerin sanań.
3. Ózbekistan Respublikası Qurallı Kúshleriniń quramına qanday armiyalar kiredi hám olardıń wazıypaları nelerden ibarat?
4. Ózbekistan Respublikası Qurallı Kúshlerinde qanday ulıwma armiya áskeriy ustavlarınan paydalanıladı?
5. Ózbekistan Respublikası Qurallı Kúshlerinde qanday áskeriy dárejeler belgilengen?

## II BÖLİM. ÁSKERİY XİZMET TIYKARLARI

### I bap. ULIWMA ARMIYA SAWASHI TIYKARLARI

#### 1. 1. Sawash haqqında túsiniq. Zamanagóy ulıwma armiya sawashınıń xarakteri, onıń maqseti. Ulıwma armiya sawashınıń tiykarǵı túrleri

*Sawash* — qısqa waqıt ishinde shegaralangan aymaqta dushpandı joq etiw (kúl-talqan etiw), onıń soqqıların qaytarıw hám basqa taktikalıq wazıypalardı orınlaw.

*Sawashtıń maqseti* — dushpannıń tiri kúshin joq etiw yamasa tutqınga alıw, onıń jawıngerlik texnikası hám qural-jaraqların joq etiw yamasa qolǵa túsiriw hám de dushpannıń keyin ala qarsılıq kórsetiw qábetin joq etiw. Búǵan barlıq túrdeǵi qurallar soqqısınıń kúshi, áskeriy bólimler hám bólimshelerdin qatanı hám aktiv háreketiniń qorqpastan ótkerilgen manyovrı menen erisiledi.

*Zamanagóy ulıwma armiyanıń sawashı* — onda qatnasıp atırǵan armiyalardıń birlesken kúshleri tankler, piyadalardıń jawıngerlik mashinaları (bronetransportyorlar), artilleriya, hawa hújiminen qorganıw quralları, samolyotlar, vertolyotlar hám de basqa texnika hám qural-jaraqlardı qollanıw menen alıp barıladı. Ol qatanılıǵı, keskinliligi, tez ótiwi, joqarı manyovrılıǵı, qızǵınlıq penen, jaǵdaydıń tez ózgeriwshenliligi, ishkerige kúshli jalın tásiiri hám de jawıngerlik wazıypanı orınlawdıń hár turli usılları qollanıluwı menen xarakterlenedi (16-súwret).

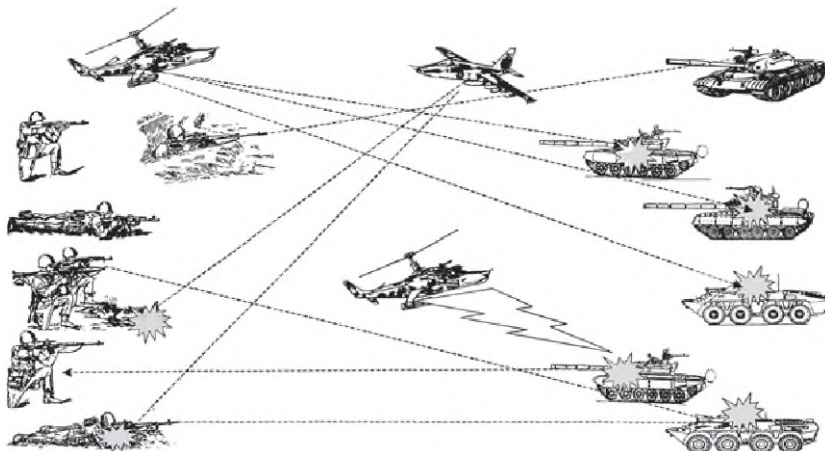

16-súwret. Zamanagóy sawash maydanı.

## Uluwma armiya sawashının tiykargı türleri

Uluwma armiya sawashının tiykargı türleri bolıp *qorğanıw* hám *hújim* esaplanadı. *Qorğanıw* — dushpan hujimin qaytarıw, oğan zıyan jetkiziw hám óz armiyalarımızdın hújimge ótiwi ushın sharayat jaratıw maqsetinde arnawlı yamasa májbúriy ámelge asırıladı.

Qorğanıw aldın ala yamasa sawash sharayatında dushpan menen juzbe-juz kelgende tayarlanıwı múmkin. Qorğanıw dushpan tárepinen qollanılğan barlıq qurallar soqqısın qaytara alatugın, turaqlı hám aktiv bolıwı kerek.

*Hújim* — dushpandı kül-talqan etiw (joq etiw) hám orınlardıń áhmiyetli shegaraların (obyektlerin) iyelew maqsetinde ótkeriledi. Ol dushpandı qolda bar bolğan barlıq qurallar menen zıyanlaw, qatan hújim, dushpannıń jawıngerlik tártibi ishine bólimshelerdın qatan kirip barıwı, hárekettegi kúshlerin joq etiw hám tutqıńa alıw, qural-jaraqların, texnikaların hám belgilengen aymaqlar (shegara, obyektler)ın iyelep alıw menen kórinedi.

Qorğanıwdagı dushpangá topar (sekciya)dın hujimi, oğan tuwrıdan-tuwrı jaqınlasıwda yamasa ishkeriden háreketlenip kelgende (tosattan, jol-jónekey) ámelge asırıladı. Motoatqısh toparı óz quralın, orınlardagı injenerlik úskenelerdi hám de tosıqlardı sheberlik penen paydalanıp, hújimge ótken dushpangá úlken zıyan jetkizgen halda iyelep turğan poziciyaların uslap qalıw qábiletine iye. Ol qagıyda muwapıq, vzvod quramında qor-

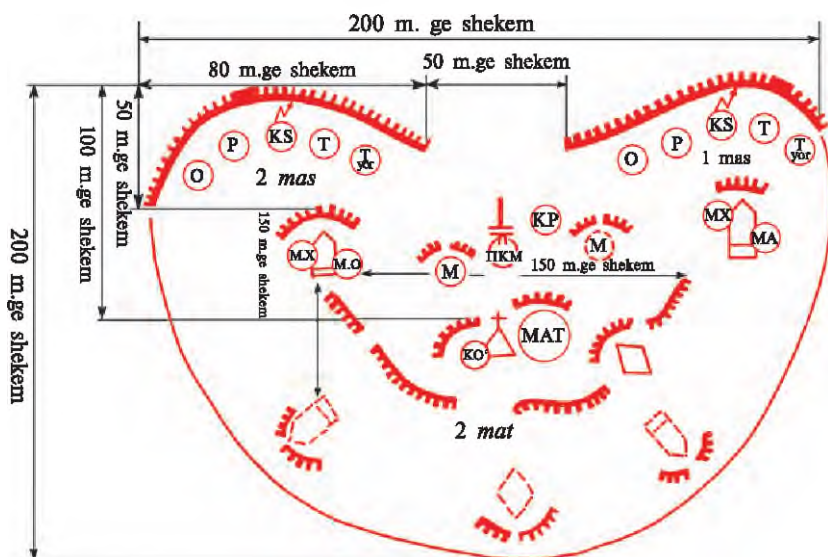

17-súwret. Motoatqıshlar toparı qorğanıwda.



ğanıwǵa kirisedi, batalyon rezervinde turıp jawıngerlik qorǵawǵa, jawıngerlik razvedka baqlawına hám jasırın oqshı belgileniw, kúshleriniń bir bólegi yamasa tolıǵı menen batalyon (vzvod)niń bronlangan toparı quramına kiriwi múmkin.

Motoatqısh toparı front boyınsha 200 m ge shekem hám ishkerige 200 m ge shekem bolǵan tayanısh punktın qorǵaydı. Motoatqısh toparınıń qorǵanıǵı ózine: topardıń jawıngerlik tártibin, topardıń tayanısh punktın hám ot ashıw dizimin aladı.

Topardıń *jawıngerlik quramı* aldına qoyılǵan wazıypaǵa hám orınlardaǵı jer sharayatına baylanıslı qurıladı. Motoatqısh toparınıń sekciyalar poziciyaları, qaǵıydaǵa muwapıq, transheya arqalı tutastırıladı. Motoatqısh toparınıń *tayanısh punkti* sekciyalar poziciyasınan, piyadalardıń jawıngerlik mashinaları hám óz qaramaǵındaǵı ot ashıw quralları hám ot ashıw poziciyalarınan ibarat boladı.

Topardıń qorǵanıstaǵı *ot ashıw sistemasi* topardıń qorǵanıǵı aldınǵı shegaralarında tayarlangan jıynalǵan oq atısw uchastkasın; qorǵanıǵınıń aldınǵı shegarası aldında, aralıqlarda, qanatlarda hám qorǵanıǵı ishkerisinde piyadalar jawıngerlik mashinasınıń tankke qarsı zonası hám topardıń basqa barlıq ot ashıw qurallarınıń kóp qabatlı jalının; qawıpli baǵdarlarda tayarlangan piyadalar jawıngerlik mashinası hám basqa ot ashıw qurallarınıń tayarlangan oq atısw manyovrin óz ishine aladı.

*1. 2. Áskerdiń sawashtaǵı minnetleri. Áskerdiń jeke quralı hám ánjamları (ekipirovkası). Motoatqısh sekciyasınıń shólkemlestiriwshilik quramı, sheshiwshi jawıngerlik wazıypaları, onıń qural-jaraqları hám imkaniyatları*

Hár bir ásker:

- topardıń, óz sekciyası (tanki)niń hám óziniń jawıngerlik wazıypaların biliwge;

- dushpan tankleriniń, basqa bronlangan mashinaları hám tankke qarsı qurallarınıń jawıngerlik imkaniyatların, olardıń kúshli hám ázzi táreplerin, ásirese, eń ázzi jerlerin biliwge;

- bekinis qurılmalarınń úskenelew kólemi hám úskenelewiw tártibin bärha baqlap bariwǵa, dushpandı óz waqtında tawıp alıwǵa hám bul haqqında dárhal komandirge bildiriwge;

- hújimde qatań hám qorqpastan háreketleniwge, qorǵanısta shıdamlı hám tırısqaq bolıwǵa, dushpandı barlıq usıllar hám qurallar menen joq óte alıwǵa, tankke qarsı minalardı ornataw hám shıǵarıp alıwdı biliwge; arnawlı islew beriwdi ótkeriwdi biliwge;

- orınnan, jeke qorǵanıw qurallarınan hám mashinanıń qorǵaw qásiyetlerinen sheberlik penen paydalanıwǵa, okop hám pana jaydı tez úskenelewdi biliwge, nıqaplawdı ámelge asırıwǵa, tosiqlardan hám záhárlengen

jerlerden öte alıwǵa, tankke qarsı minalardı ornatiw hám shıǵarıp alıwdı biliwge; arnawlı islew beriwdi ótkeriwdi biliwge;

- hawadaǵı dushpandı tanıy alıwǵa hám onıń samolyotları, vertolyotlarına hám basqa nıshanlarına oq atar qurallardan oq atıwdı biliwge, olardıń eń ázzi jerlerin biliwge;

- sawashta komandirin qorǵawǵa, eger de ol jaralansa yamasa ólse, qorqpastan bõlim komandirligin óz moynına alıwǵa;

- sawashta komandirdiń ruqsatsız óziniń ornın taslap ketpewge, jaraqatlanganda yamasa radioaktiv záhárli zatlar, bakteriyalogiyalıq (biologiyalıq) qurallar yamasa jandıırıwshı qurallardan zıyanlanganda, ózine hám óz ara járdem sharaların kóriwge hám wazıypanı orınlawdı dawam etiwge; eger medicina punktine barıw buyırılǵan bolsa, ózi menen jeke quralın alıwǵa; medicina punktine barıw múmkin bolmasa, quralı menen pana jerge barıp, sanitarlardı kútiwge;

- oq-dárilер, BMP (BTR) hám tanklerdiń janar maylarınıń sarplanıwın baqlap turıwǵa, óz waqtında oq-dárilер hám janar may zapası haqqında komandirge bildiriwge;

- BMP (BTR) hám tankler buzılǵanda, olardı dúzetiw sharaların kóriwge májbúr.

### **Áskerdiń jeke quralı hám ánjamları**

Hújimde, qorǵanısta, soqlıǵısıw sawashında jawıngerlik háreketlerdi tabıslı alıp barıwda hám de arnawlı áskeriy háreketlerdi orınlaǵanda, hárbir ásker óziniń jeke quralına iye bolıwı kerek. Shtattaǵı lawazımına qarap, toparда hárbir áskeriy xızmetshi óziniń qural túrine iye. Topar komandiriniń orınbasarı — serjant, qaǵıydaǵa muwapıq AK-74 avtomatı menen qurallanadı, topar mergeni SVD mergenlik multıǵı menen, topar pulemyotshısı RPK-74 pulemyotı yamasa PMK menen, avtomatshılar AK-74 penen, mexanik-shofyor, BMP nıshangá alıwshı-operatorı PM pistoleti (AKS-74 jıynalatuǵın metall qundaqlı avtomatlar menen de) qurallanıwı múmkin, shofyor, BTR nıshangá alıwshısı AK-74 avtomatı menen qurallanadı.

Shtattaǵı lawazımına qarap, topardıń jeke quramı hár qıylı ánjamǵa iye. Qaǵıydaǵa muwapıq, BTR-70, BTR-80 bronetransportyorında háreketleniwshı topar hár qıylı ánjamǵa iye. Olar áskeriy xızmetshi jaqsı áskeriy háreketler alıp barıwı ushın arnalǵan.

Hárbir áskeriy xızmetshi granata ushın sumka, magazin ushın sumka, flyajka suwı menen, kishkene sapyor belshesi, shexolı bolǵan, kerek-jaraqqa iye.

Kerek-jaraqqlar qaltasında tómendegi ásbap-ánjamlar boladı: ulıwma armiya saqlaw toplamı, plash-palatka, qazansha, krujka, qasıq, jeke gigiena

buyımları, ayaq kiyimin tazalaw quralları, fonarik, jazıw dápteri, xat ushın konvertler, qısqı yamasa jazǵı kiyimler, qurǵaq payok, aptechka.

Serjantlar ushın qosımsha hám májbúriy túrde kerek-jaraqlar toplamında: serjant sumkası, onıń quramında kompas, oficerlik sızǵıştı, flomasterler hám qálemler toplamı, jazıw dápteri (bloknot), óshirgish, shaqqı, cirkul-ólshegish, kurvimetr boladı.

### **Motoatqısh sekciyasınıń shólkemlestiriwshilik quramı, sheshiwshi jawıngerlik wazıypaları, onıń qural-jaraqları hám imkaniyatları**

Motoatqıshlar sekciyası motoatqıshlar toparı quramına kirip, ol sekciya komandiri — serjant, granatomyotshı, onıń járdemshisi, pulemyotshı, atqısh, mexanik-shofyor, nıshangá alıwshı-operatorıdan ibarat. Barlıq jeke quramı — jeti adam. Qural-jaraǵı: BMP (BTR) — 1 dana, RPG-7 — 1 dana, RPK-74 (PK) — 1 dana, qalǵan jeke quramı AK-74 avtomatı menen qurallanǵan.

Motoatqıshlar sekciyası front boyınsha 80 metrge shekemgi bolǵan poziciyanı qorgay aladı. Bunda ol tiykarǵı hám zapas (waqtınshalıq) oq atıw quralları ushın poziciyalargá iye. Bul qońsı sekciyalar menen birgelikte topardıń tayanısh punktiniń qanatları hám front aldında dushpangá oq atıp, joq etiw imkanın beredi.

Sekciya tawlı jerlerde de qorganıwdı alıp barıwı múmkin. Ol jerdegi poziciya kóshkiler, unırawlar imkanı bolmaǵan orınlardan, dushpandı kóp qabatlı, qanattan, kesispe hám sıpıra kesip atıw menen zıyanlawdı, óli boslıqlar bolmawın támiyinleytuǵın etip tańlanıwı kerek.

Sekciya shól ayaqlarda jawıngerlik wazıypanı orınlaǵanda, joqarı hawa temperaturası sharayatında isleytuǵın jawıngerlik hám basqa texnikalardıń islew rejimin saqlawı, suwıtıwshı suyıqlıqlar zapasına hám jeke quramdı ıssılıq urmawına tiykarǵı dıqqat qaratiladı.

Hújimde motoatqıshlar sekciyalarına hújim obyektı hám sońınan hújim etiw baǵdarı kórsetiledi.

Motoatqıshlar bólimsheleri tómendegi oq atar qurallar túrine iye: Kalashnikov avtomatı (AK-74), Kalashnikov qol pulemyotı (RPK-74), Kalashnikov pulemyotı (PK), SVD mergenlik miltıǵı hám PM pistoletleri.

Qurallanıwda tankke qarsı RPG (RPG-7D) qol granatomyotları bolıwı múmkin.

7,62 mm.li Kalashnikov (PK) pulemyotı atıwda qolaylı bolıwı ushın tirekke iye. Lentalı qutınıń sıyımlılıǵı—100 yaki 200 (250) patrondı quraydı.

*Taktika-texnikalıq xarakterı.* Atıwda nıshangá alıw uzaqlıǵı — 1500 m, tuwrıdan-tuwrı atıw uzaqlıǵı: kókirek tárizli nıshanlar boyınsha — 400 m, juwırıwshı nıshanlar boyınsha — 650 m, jawıngerlik tez atıw minutına — 250.



18-súwret. Kalashnikov (PK) pulemyotınıń ulıwma kórinisi.



19-súwret. Tankke qarsı RPG-7 qol granatomyotı.

Nıshanga atıw uzaqlıǵı—500 m, jawıngerlik tez atıwı minutına 4—6. Optikalıq nıshanga alıwǵa iye granatomyotınıń awırılıǵı: RPG-7 — 6,3 kg, oq-dárisiniń (granata porox zaryadı menen) awırılıǵı PG-7V — 2,2 kg.

*1. 3. Ózbekistan Respublikası armiyalarınń qural-jaraq hám áskeriy texnikaları (bronlangan mashinalar, tankler, jawıngerlik vertolyotlar, samolyotlar hám artilleriya quralları)*

### **Bronlangan mashinalar**

**Bronetransportyorlar. BTR-70.** Bronetransportyor jawıngerlik dóngeleqli, bronlangan, suwda júze aladı, jeńil bronlangan nıshanlardı zıyanlawshı, 14,5 mm.li úlken kalibrli pulemyot hám onıń menen juplastırılǵan 7,62 mm.li PKT pulemyotına iye (20-súwret).



20-súwret. BTR-70 bronetransportyori.

**Taktika-texnikalıq xarakteri.** Jawıngerlik salmaǵı — 13600 kg. Eń joqarı tezligi 80—90 km/s, suwda júziwdegi eń joqarı tezligi — 9,5 km/s, shos-sede júriw zapası — 600 km, janılıǵı zapası — 300 litr (benzin), biyiklikke shıǵıw múyeshi — 30°, kren — 25°, BTR óte alıwı múmkin bolǵan shuqırlıq keńligi — 2 m, BTR óte alıwı múmkin bolǵan tosiq (diywal) bálentligi — 0,5 m, ekipajı (desant) — 3 (8).

**BTR-80.** Bronetransportyor jawıngerlik dóngelekli, bronlangan, suwda júze aladı, jenil bronlangan nıshanlardı zıyanlawshı 14,5 mm.li úlken kalibrli pulemyot hám onıń menen juplastırılğan 7,62 mm.li PKT pulemyotına iye (21-súwret).



21-súwret. BTR-80 bronetransportyori.

**Taktika-texnikalıq xarakteri.** Jawıngerlik salmađı — 13600 kg. shossedegi eń joqarı tezligi — 90 km/s, suwda júziwdegi eń joqarı tezligi — 9,5 km/s, shossedede júriw zapası — 600 km, janar may zapası — 300 litr (dizel janar mayı), biyiklikke shıǵıw múyeshi — 30°, kren — 25°, óte alıwı múmkin bolğan shuqırlıq keńligi — 2 m, óte alıwı múmkin bolğan tosıq (diywal) balentligi — 0,5 m, ekipaj — 3 adam, desant — 8 adam.

**Piyadaların jawıngerlik mashinaları. BMP-1.** Piyadanın jawıngerlik mashinası — motoatqıshlar bólimsheleri menen birge sawash alıp barıwǵa arnalğan. Ol jalınlı qúdiretilikti, jeke quramnın sawash maydanında qorǵanıwın hám hárezetshenligin birqansha asıradı hám wazıyanın hár túrli sharayatta tabıslı hárezetleniwine imkanıyat jaratadı.

Jawıngerlik mashina oqqa hám snaryad bóleklerine qarsı brongá, massalıq qırǵın qurallarınan jamaátlik qorǵanıw sistemasına, ıssılıq hám



22-súwret. Piyadanın jawıngerlik mashinası (BMP-1).

tütün apparatlarına, joqarı manyovrlilikke iye. Ol suwlı hâwizlerden suzip ötiwi hâw hawa arqalı zâhârlengen uchastkalar, qıyragan jerler hâw hâr türli tosiqlardan öte alıwı mümkin.

BMP-1 tankke qarsı basqarıwshı raketalar (TQBR), 73 mm.li tegis stvöllü tankke qarsı top hâw oğan juplastırılğan 7,62 mm.li PKT pulemyoti menen qurallangan (22-súwret).

**Taktika-texnikalıq xarakteri.** Jawıngerlik salmağı — 13200 kg, eki-pajı—3 adam (komandır, nishangâ alıwshı-operator, mexanik-shofyor), desant — 8 adam, qurğalıqtağı en joqarı tezligi — 60 km/s, suwdağı tezligi — 7 km/s, shossedegi júriw zapası 550—600 km, biyikke shıǵıw müyeshi — 35°, shuqırlıq keñligi — 2,5 m; diywal bälentligi — 0,7 m.

**BMP-2.** Piyadaların jawıngerlik mashinası — motoatqıshlar bölim-sheleri menen birge sawash alıp barıwğa moshêrlengen. Ol oq atıw qü-diretlilikti, jeke quramnın sawash maydanında qorğanıwın hâw hâreket-shêñligin birqansha asıradı hâw jagdaydın hâr türli sharayatta tabıshı orınlanıwına imkaniyat jaratadı.

Jawıngerlik mashina oqqa hâw snaryad bóleklerine qarsı brongâ, massalıq qırǵın qurallarınan jâmaâtlık qorğanıw sistemasına, ıssılıq hâw tütün apparaturalarına, joqarı manyovrlilikke iye. Ol suwlı hâwizlerden jüzip ötiwi, hawa arqalı zıyanlangan uchastkalardan, qıyragan jerlerden hâw hâr türli tosiqlardan öte alıwı mümkin.

BMP-2 30mm.li avtomatikalıq top, 7,62 mm.li PKT pulemyoti, tankke qarsı basqarılıwshı raketa ushın ushırıw qurılması menen qurallangan. Jawıngerlik toplamı 30 mm.li top ushın 500 oq-dari, 7,62 mm.li PKT pulemyoti ushın 2000 dana patron, 4 dana PTUR-dan ibarat (23-suwret).



23-suwret. BMP-2 niñ ulıwma kórinisi.

**Taktika-texnikaliq xarakteri.** Jawingerlik salmağı — 14000 kg, ekipaji — 3 adam (komandir, nishanga alıwshı-operator, mexanik-shofyor), desant — 7 adam, uzınlığı — 6710 mm, qurğalıqtağı eñ joqarı tezligi — 65 km/s, suwdağı júziw tezligi 6—7 km/s, shossedegi júriw zapası — 550 km, basıp ótiwi kóteriliwi — 35° shuqırlıq kenligi — 2,5 m, diywal balentligi — 0,7 m.

### **Tankler**

**T-62.** Ortasha tank — T-62 qúdiretli qural-jaraqqa, isenimli bronlangan qorganısqa hám joqarı manyovrilikke iye jawingerlik shınjırlı mashina.

Tank 115 mm.li tegis stvollı top, ol juplastırılğan 7,62 mm.li PKT pulemyotı hám 12,7 mm.li DSHK-M zenit pulemyotı menen qurallangan.



24-súwret. T-62 tankiniñ ulıwma korinisi.

Tank ekipaji 4 adamnan ibarat (komandir, nishanga alıwshı-operator, oqlawshı, mexanik-shofyor). Mexanik-shofyor basqarıw boliminde, ekipajdın qalğan aǵzaları bolsa, jawingerlik bólim (bashnya)de jaylasadı (24-súwret).

**Taktika-texnikaliq xarakteri.** Tanktin salmağı — 37000 kg. Dvigateldin eñ joqarı quwatı — 580 at kúshi, topıraq jolda häreketleniwdiñ ortasha tezligi 22—27 km/s, shossede — 32—35 km/s, shossedegi eñ joqarı tezligi — 50 km/s, shossede júriw zapası — 450 km, topıraq jolda — 320 km, ote alatıwın tosıqları: eñ joqarı kóteriliw müyeshi — 32°, eñ úlken kren — 30°, shuqırlıq kenligi — 2,85 m, diywal balentligi — 0,8 m, óte alatıwın suw tereñligi — 1,4 m.

**T-72.** Kúshli qural-jaraqqa, isenimli bronlangan qorganısqa hám joqarı manyovrilikke iye jawingerlik bronlangan shınjırlı mashina. Tank ekipaji 3 adamnan ibarat. Tank eki tegislikte birdey tuwrılanıwshı 125 mm.li tegis stvollı top hám ogan juplastırılğan 7,62 mm.li PKT pulemyotı hám 12,7 mm.li kalıbrli zenit pulemyotı menen qurallangan (25-súwret).

**Taktika-texnikaliq xarakteri.** Tankniñ salmağı — 44000 kg, dvigateldin joqarı quwatı — 840 at küshi, topıraq jolda häreketleniwidin ortasha tezligi 35—45 km/s, shossedede — 50 km/s, shossedegi eñ joqarı tezligi — 60 km/s, shossedede jüriw zapası — 700 km, topıraq jolda 460 — 650 km, öte alatuğın tosıqları: eñ joqarı kóteriliw müyeshi — 30°, eñ úlken kren — 25°, shuqırlıq keñligi 2,6 — 2,8 m, diywal balentligi — 0,88 m, öte alatuğın suw hawizi tereñligi 1,2 — 1,8 m.



25-súwret. T-72 tankiniñ ulıwma kórinisi.

### **Jawinger vertolyotlar**



26-súwret. MI-24 B jawingerlik vertolyoti.

**MI-24 Bniñ taktika-texnikaliq xarakteri.** Bos vertolyottıñ awırılıǵı — 8500 kg, dvigatel quwatı — 2225 at küshi, eñ joqarı tezligi — 320 km/s, ushıwınıñ en joqarı balentligi — 4600 m, ushıw uzaqlıǵı — 1000 km, ekipajı — 3 adam (ushıwshı, operator, bort texnigi). (26-súwret).



**Ka-52 «ALLIGATOR» taktika-texnika xarakteri.** Bos vertolyottın awırlıǵı—7700 kg, dvigatel quwatı—2225 at kúshi, eń joqarı tezligi — 350 km/s, ushıwdın eń joqarı bálentligi— 5000 m, ekipajı— 2 adam (27-súwret).



27-súwret. Ka-52 «ALLIGATOR» jawıngerlik vertolyotu.

### Samolyotlar



28-súwret. L-39 samolyotu.

**L-39dın taktika-texnikalıq xarakteri.** Eń joqarı tezligi — 900 km/s, en joqarı bálentligi — 9000 m, samolyot uzınlıǵı — 24 m, bálentligi — 6 m (28-súwret).



29-súwret. Front bombalawshısı SU-24 samolyotu.

**SU-24tın taktika-texnikalıq xarakteri.** Eń joqarı tezligi—1700 km/s, eń bálent ushıwı—11 000 m, samolyot uzınlıǵı—24 m, bálentligi—6 m (29-súwret).

**SU-17nin taktika-texnikalıq xarakteri.** En joqarı tezligi—1900 km/s, eñ bālent ushıwı—15200 m, samolyot uzınlıǵı—18,9 m, bālentligi—4,9 m (30-súwret).



*30-súwret.* Qırıwshı-bombalawshı SU-17.

**SU-25tiñ taktika-texnikalıq xarakteri.** En joqarı tezligi—970 km/s, eñ bālent ushıwı—7000 m, samolyot uzınlıǵı—15,5 m, bālentligi—4,8 m (31-súwret).



*31-súwret.* Shturmshı SU-25.

**MIG-29diñ taktika-texnikalıq xarakteri.** En joqarı tezligi — 2450 km/s, eñ bālent ushıwı—18000 m, samolyot uzınlıǵı—17,3 m, bālentligi—4,7 m (32-súwret).



*32-súwret.* Front qırıwshısı MIG-29.

**A-50din taktika-texnikaliq xarakteri.** Patrullew tezligi—600 km/s, eñ balent ushıwı—10200 m, ushıw dawamlılıǵı—7 saat, ekipajı—5 adam, samolyot uzınlıǵı—46,5 m, balentligi—14,7 m, IL-76 samolyotu bazasında jaratılǵan (33-súwret).



*33-súwret. Uzaqtan radiolokaciya baqlawshı (dozor), anıqlawshı hám baǵdarlawshı samolyot A-50.*

**IL-76nıń taktika-texnikaliq xarakteri.** Samolyot ekipajı—7 adam, biyikligi—14,76 m, samolyot uzınlıǵı—46,59 m, maksimal tezligi—825 km/s, maksimal uzaqlıqqa ushıwı—10000 km, juklengen samolyot-tın salmaǵı—190000 kg, biyikke ushıw—12000 m (34-súwret).



*34-súwret. IL-76.*

**AN-12nıń taktika-texnikaliq xarakteri.** Samolyot ekipajı—7 adam, balentligi—10,53 m, samolyot uzınlıǵı—33,1 m, maksimal tezligi—680 km/s, maksimal uzaqlıqqa ushıwı—5530 km, juklengen samolyot salmaǵı—61000 kg, biyikke ushıwı—11000 m (35-súwret).



*35-súwret. AN-12.*

**AN-26 nın taktika-texnikiq xarakteri.** Samolyot ekipajı — 6 adam, balentligi — 8,58 m, samolyot uzınlığı — 23,80 m, maksimal tezligi — 420 km/s, maksimal uzaqlıqqa ushıwı — 5500 km, juklengen samolyot salmağı — 24000 kg, biyikke ushıwı — 7500 m (36-súwret).



*36-súwret.* AN-26

### **Artilleriya quralları**

**Reaktiv artilleriyasının jawıngerlik mashınısının taktika-texnikiq xarakteri.** Atıw uzaqlığı — 20 km hám onnan uzaqqa, toplamı — 120 snaryad, snaryad awırlığı — 66 kg, raschyotı — 6 adam (37-súwret).



*37-súwret.* Reaktiv artilleriyanın jawıngerlik mashınası

**82 mm. li minomyotun taktika-texnikalıq xarakteri.** Atır uzaqlığı — 500 m. den 7000 m. ge shekem, jawingerlik topları — 60 snaryad, raschyoti — 3 adam. (38-súwret).



*38-súwret.* 82 mm.li minomyot:

**22 mm. li D-30 pushkasının taktika-texnikalıq xarakteri.** Atır uzaqlığı — 15,3 km. ge shekem, jawingerlik topları — 80 snaryad, snaryad-tıń awırlığı — 21,7 kg. (39-suwret).



*39-súwret.* 122 mm.li D-30 pushkası jawingerlik jagdayda.

*1.4. Shet el armiyalarının tankleri hám onıń hásız tárepleri.  
Shet el jawıngerlik vertolyotları*

Házirgi waqıtta rawajlangan mámleketlerdiń Qurallı Kúshleri ushın tanklerdiń jana úlgilerin islep shıǵarıwǵa úlken itibar qaratılmaqta. Zamanagóy sawashta tanklerdiń taktikalıq-texnikalıq xarakterine bolǵan talap uzliksiz kúsheyip barmaqta. Dushpan menen nátiyjeli jawıngerlik háreketler alıp barıwı ushın qúdiretli qural-jaraqqa, jaqsı optikalıq ásbaplarga, zamanagóy nıshandı anıqlaw qurallarına, kerekli oq-dárilер komplektine, qúdiretli dwigatel qurılmasına isenimli júris bólimine iye bolıw kerek.

**«M1A1» tankiniń taktika-texnikalıq xarakteri.** «M1A1» tanki AQSH armiyasında qural-jaraq sıpatında turadı. Jawıngerlik awırılıǵı — 55,9 tonna, eń joqarı tezligi — 66 km/s, top kalibri — 120 mm, dwigatel quwatı — 1500 at kúshi, ekipaj 4 adam (40-súwret).



*40-súwret. «M1A1»-tanki.*

**«Leopard-2K» tankiniń taktika-texnikalıq xarakteri.** «Leopard-2K» tanki Germaniya armiyasınıń quralı esaplanadı. Jawıngerlik awırılıǵı — 50,5 tonna, eń joqarı tezligi — 68 km/s, top kalibri — 120 mm, dwigatel quwatı — 1500 at kúshi, ekipaj 4 adam.



*41-súwret. Leopard-2K tanki.*

**«Chellenjer-2» tankiniñ taktika-texnikalıq xarakteri.** «Chellenjer-2» tanki Ullı Britaniya armiyasınıñ quralı esaplanadı. Jawıngerlik awırlıǵı — 62,5 tonna, shossedede jüriw zapası — 450 km, ekipajı — 4 adam. (42-súwret).



42-súwret. «Chellenjer-2» tanki.

**«Merkava Mk. 1» tankiniñ taktika-texnikalıq xarakteri.** «Merkava Mk. 1» tanki Izrayl armiyası quralı esaplanadı. Jawıngerlik awırlıǵı — 56,0 tonna, joqarı tezligi — 46 km/s, shossedede jüriw zapası — 500 km, ekipajı — 4 adam. (43-súwret).



43-súwret. «Merkava Mk. 1» tanki.

Bashnya hám korpus qálegen noqatta kalibr astı hám de kumulyativ snaryadlar menen buzıladı

Joqarı bronlı kumulyativ snaryadlar menen buzıladı

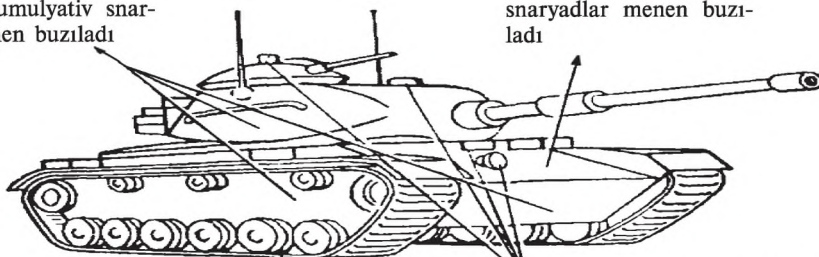

Baqlaw ásbapları, faralar oqatar qural oǵı menen buzıladı

44-súwret. Tanktiñ ázzi jerleri.

## Shet el jawinger vertolyotlari

**AN-64D «Apache Longbow»dın taktika-texnikalıq xarakteri.** En joqarı tezligi — 261 km/s, eñ bälent ushıwı — 3800 m, vertolyotdıñ uzınlıgı — 17,7 m, bälentligi — 4,9 m, ekipajı — 2 adam (ushıwshı, operator), ushıw aralıgı 6 km.ge shekem bolğan «Xellfayr» raketasına iye. AQSH armiyası qurallangan (45-súwret).



45-súwret. AN-64D «Apache Longbow» jawıngerlik vertolyotı.

**UH-64 «Black Hawk» tıñ taktika-texnikalıq xarakteri.** Eñ joqarı tezligi — 361 km/s, eñ bälent ushıwı — 5790 m, vertolyot uzınlıgı — 15,2 m, bälentligi — 5,1 m. (46-súwret).



46-súwret. UH-64 «Black Hawk» — AQSHtıñ qurğalıqtagı kúshleriniñ tiykargı transport vertolyotı.

*1.5. Oq atıw — sawashta dushpandı joq etiwdiñ tiykargı quralı. Oq atıw túrleri. Sawash manyovri haqqında túsiniq. Manyovr túrleri. Toparlardıñ jawıngerlik háreketlerin támiyinlewi.*

*Oq atıw — sawashta dushpandı joq etiwdiñ tiykargı quralı, onı sheberlik penen alıp barıw hám nıshandı birinshi oqta zıyanlaw ushın jawınger:*

- óz quralın tolıq biliwi, onı saqlawdı, atıw ushın puqta tayarlanıwı;
- atıw ushın orındı ustalıq penen tañlawdı, shegaralangan waqıtta, kúni-túni, hár qıylı jağdaylardan atıwdı durıs orınlawdı.



- nishangá shekemgi aralıqtı, nishangá alıwshısı hám nishangá alıw noqatın tuwrı anıqlawdı, qaptaldan esken samalğa hám nishan hâreketine tuwrılıq kirgize alıwdı;

- komandir komandasın dıqqat penen esitiw hám anıq, tez orınlawı;
- óz betinshe oq atıwda sanalı baslama kórsetiwdi biliwi kerek.

Avtomatshılar oq atıw ushın topar komandiri kórsetken orınlardı, iyeleydi, óz betinshe hâreketlengende onı özleri tañlaydı. Tañlaganda sharayat, orın xarakteri hám qoyılğan wazıypa esapqa alınadı.

Atıw ushın orın qolay, keñ, kóriw maydanı hám atıwdı hám de oqshınıń dushpan baqlawınan panalap turıwın támiyinlewi kerek. BMP (BTR) pulemyot hám granatomyotlar ushın oq atıw poziciyası topar komandiri tárepinen tañlanadı hám kórsetiledi.

Oq atıw poziciyasınıń jaylasıwı qoyılğan wazıypalardı joqarı dárejede orınlawdı, oqlı manyovr imkaniyatların tuwdıratuǵın jaqsı kóriniske hám atıwǵa iyeligi, tábiyiy nıqaplanıwı, qolay kirip shıǵıw hám jańa yamasa zapastaǵı oq atıw poziciyalarına kórinbey ótiw jollarınıń bolıwı talaplarga juwap beriwi kerek.

RPGdan atıw ushın, bulardan tısqarı, atıw qáwipsizligin támiyinlewi kerek, yaǵnıy arqa tárepinde gazlerdiń erkin shıǵıwı ushın tosiqlar bolmawı (2 metrden jaqın emes) hám qáwipsiz zona, (30 m) tereńligi arasında adamlar, oq-dáriлерdi ornalastırmaу kerek. Oq atıw poziciyasın (atıw ushın orın) sonday tañlaw kerek, bunda dushpan islep atırǵan isler anıq kórinip tursın, ózi bolsa kórinbesin.

### • Oq atıw túrleri • Sawash manyovrı haqqında túsiniк.

### • Manyovr túrleri • Toparlardıń jawıngerlik hâreketlerdi támiyinlewi

Motoatqısh (tankshi) topardıń (sekciyanıń, tanktiń) jalını jawıngerlik wazıypanı orınlawda, dushpandı joq etiwdiń tiykarǵı quralı esaplanadı. Dushpandı oq atıp isenimli zıyanlaw: nishandı óz waqtında razvedka etiw, oq atıw quralların olardıń jawıngerlik imkaniyatlarına qarap sheberlik penen qollanıw, oq atıwdıń anıqlıǵı, onı qollanıwdıń tosattan hám júdá tıǵızlıqta, joqarı tezlikte qollanıwı; sawashta oq atıwdı sheberlik penen basqarıw arqalı erisiledi.

Oq atıw:

- *qural túri boyınsha* — woq atar, granatomyot, piyadalardıń jawıngerlik mashinaları (bronetransportyorlar), tankler artilleriya, zenit quralları hám basqalar;

- *atıw usılı boyınsha* — tuwrıdan tuwrı, yarım tuwrı hám jabıq oq atıw poziciyasınan atıw menen parıqlanadı.

Oq atar qurallarınıñ oq atıw túrleri tómendegiler:

- *taktikalıq qollanıwı boyınsha* — toqtawsız atıw (ot tosattan, jaqın aralıqtan bir baǵdarda atıladı) hám jıyılǵan tártipte (bir nıshangá motoatqıshlar toparınıñ yamasa sekciyasınıñ barlıq túrdegi oq atar quralları menen atıw);

- *atıw baǵdarı boyınsha* — frontal (nıshan frontına perpendikulyar tárizde), qanattan (nıshan qanatına, onıñ frontına parallel túrde) hám kessipe oq atıw (bir nıshangá keminde eki baǵdardan oq atıp barıw);

- *atıw jedelligi boyınsha* — birewlep oq atıw, qısqa hám uzın qatara hám de barlıq túrdegi oq atıw qurallarınan úzliksiz oq atıw.

- *atıw usılı boyınsha* — orınnan, toqtap (qısqa toqtap), júrip baratırıp, borttan, bir noqatqa qarata oq atıw, front boyınsha jalındı jayıp, ishkerige jalındı jayıp, maydan boyınsha h.basqalar.

**Artilleriya jalını túrleri óz ishine:** ayrıqsha nıshan boyınsha oq atıw, tosıqlı (háreketli, hám háreketsiz), jalpı oqqa tutıw hám basqalardı aladı.

Qorganıstı shólkemlestiriwde, ásirese, tawlarda, barlıq túrdegi qurallardan paydalanǵan halda kóp qatlamlı hám kóp qabatlı jalın payda etiledi. Dushpannıñ tiri kúshlerine ayrıqsha atıw quralları yamasa motoatqıshlar toparları hám sekciyalarınıñ oq atar qurallarınan jawdırılǵan oǵı menen atıp zıyan jetkeriledi.

Sawashta motoatqıshlar (tankshiler toparları), orınnıñ qolay sharayatlarınan paydalanıp, oq atıwdı háreket penen sheberlik penen biriktirip hám manyovrdı keñ qollanıwı kerek. Manyovr kúshler hám quralları oq atıw menen ótkeriledi.

*Kúsh hám qurallar manyovri* dushpannıñ jawıngerlik tártibindegi eñ ázzi jerine, ásirese, qanatları arqa tárepine hám óziniñ bólimshelerin dushpan soqqısınan óz waqtında shıǵarıp alıw ushın ótkeriledi. Kúsh hám qurallar manyovri túrlerine qorshaw, aylanıp ótiw, olardıñ birikpesi hám sheginiw esaplanadı.

*Aylanıp ótiw* — birqansha ishkerilegen manyovr, dushpannıñ arqa tárepinen soqqı beriw maqsetinde ótkeriledi.

*Sheginiw* — óz armiyaların dushpan soqqısı astınan shıǵarıp alıw hám qolaylı jaǵdaydı iyelew ushın qollanılatuǵın manyovr. Ol tek gana úlken komandir ruqsatı menen ótkeriledi.

Manyovr ideyası boyınsha ápiwayı bolıwı, yaǵnıy tez, jasırın túrde hám dushpan ushın tosattan ótkeriliwı kerek. Onı ámelge asırıw ushın, dushpandı jalınlı zıyanlawda ashıq qanatları, aralıqları, jer sharayatları, jasırın barıw jolları, tütün hám aerezollar, qorganısta bolsa, bunnan tısqarı, transheyalar hám baylanıs jolları inabatqa alınadı.

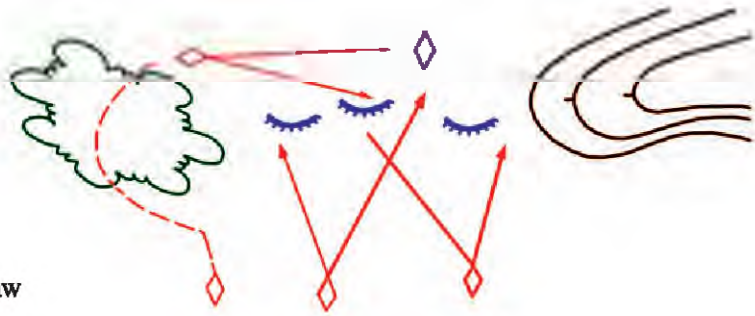

Qorshaw

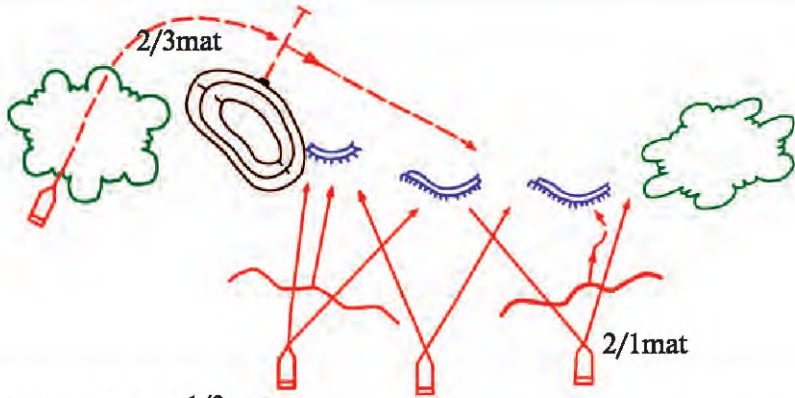

Aylanıp ótiw 1/3mat

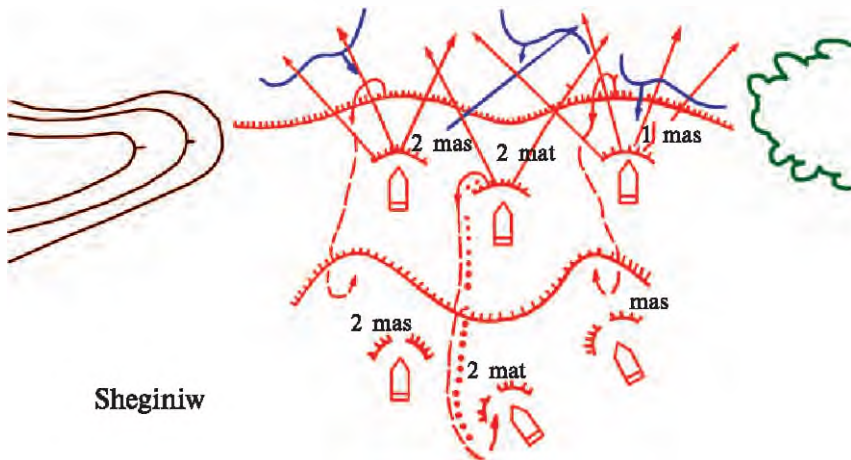

Sheginiw

47-súwret. Bölimshelerdin sawashtagi manyovri (variant)

Jalınlı manyovr dushpandı natiyjelirek zıyanlaw ushın qollanılıp, topardıń (sekiya)nıń bir aħmiyetli nıshan boyınsha oǵın jıyıda, bir nıshannan basqasına oqtı óz waqtında kóshiriwde hám topar menen bir waqıtta birneshe nıshangá oq atıwdı alıp barıwda kórinedi.

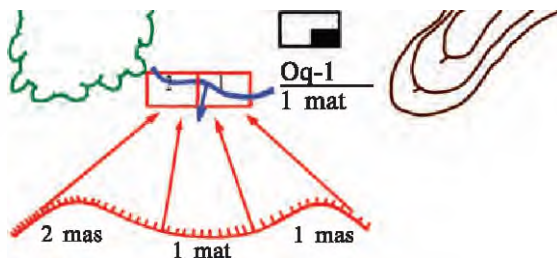

Bir tárepke tınımsız oq atıw

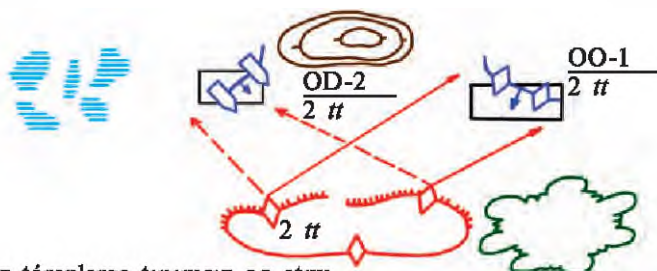

Izbe-iz táreplerge tınımsız oq atıw

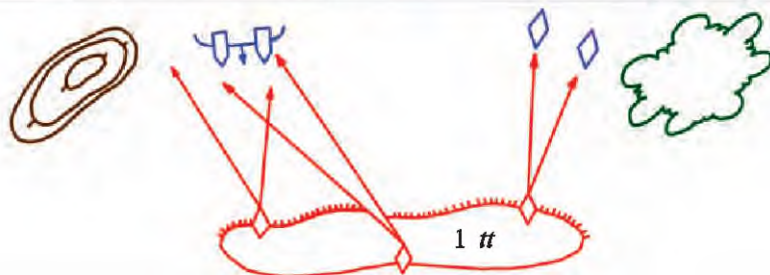

Bólinip oq atıw

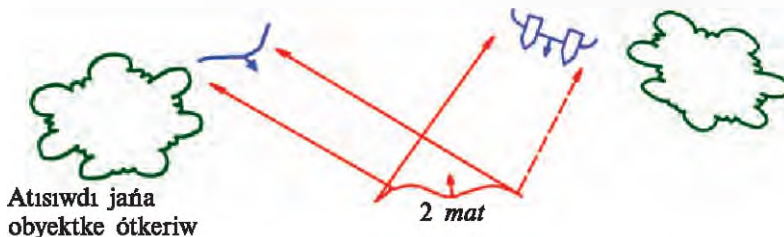

48-súwret. Jalınlı manyovr (variant)

Motoatqısh (tankshi) toparlar (sekiyalar, tankler) háreketin jawıngerlik támiyinlew, jawıngerlik tayar turıwdı uslap turıwǵa baǵdarlangan shara-ilajlardı ámelge asırıw, shólkemlestiriw, onıń jawıngerlik qáiletin saqlap qalıw, qoyılǵan wazıypanı óz waqtında hám nátiyjeli orınlaw ushın qolay sharayat jaratıp beriwde kórinedi. Ol sawashtıń barlıq túrlerinde: shınıǵıw alıp barıw waqtında hám orıńǵa jaylasqanda, komandir qararı tiykarında shólkemlestiriledi hám óz ishine razvedka, qorgaw, nıqaplaw, injenerlik támiyinlew hám ximiyalıq qorǵanıwdı aladı.

Motoatqısh (tankishi) toparlar (seksiyalar, tankler) komandiri oq-dárililer, janarmay zapasların óz waqtında toltırıp alıw shara-ilajların, jawıngerlik mashinalar hám qural-jaraqqa texnikalıq xızmet kórsetiwdi, jeke quramın jeke qorgaw hám arnawlı tazalaw, azıq-awqat hám basqa materiallıq qurallar menen támiyinlewi hám de ásker hám serjantlardıń ánjamların tolıqlıǵın tekseriw, olardan durıs paydalanıwdı tekserip barıwı kerek.

Ánjamlarǵa ásker hám serjantlar ushın arnalǵan qural-jaraq hám basqa buyımlar kiredi. Ol kóterip alıp júretuǵın hám tasılıwshı bólimlerge bólinedi. Ánjamlardıń kóterip alıp júretuǵın bólimi, qaǵıydaǵa muwapıq, áskerde hám serjantda boladı hám de ózine jeke quralı, oq-dárililer, gaznıqap (respirator), piyadalar belshesi, polat shlem, bronejilet, dala ánjamları, suwlı flyaga, buyımlar qaltasın, óz ishine aladı. Buyımlar qaltasına: qazan, krujka, qasıq, qurǵaq payok, jeke aptechka, suwdı zıyansızlandırıwshı qurallar hám jeke gigiena buyımları jaylastırıladı. Komandirdiń qararı menen alıp júriletuǵın ánjamlar quramı ózgeriliwi múmkin.

*Qorshaw* — dushpan qanatına soqqı beriw ushın ámelge asırılatusın manyovr. Qorshaw, ádette, atıslı taktikalıq birlikte ámelge asırıladı, aylanıp ótiw bolsa, fronttan háreketleniwshı taktikalıq birlikte ámelge asırıladı.

Barlıq qalǵan buyımlar ánjamlardı tasıp júriwshı bólimine kirip, olar piyadaların jawıngerlik mashinaları (bronetransportyorlar, avtomobiller, tankler)de alıp júriledi. Paydalanıwı boyınsha qollanbalar hám basqa hújjetlerge muwapıq jaylastırıladı.

## **II bap. ÁSKERDİŇ HÁM BÓLIMLERDİŇ SAWASHTAǵI HÁREKETLERI**

*2. 1. Qorǵanıwdaǵı atıw poziciyası haqqında túsiniw. Onı tańlawdıń tártibi, jaǵdaydı iyelew, úskeleniwi. Qorǵanıwǵa jergilikli predmetlerdi maslastırıw, oq atıw sektorın tazalaw hám okoptı nıqaplaw.*

Atıw poziciyası — bul áskerdiń dushpan menen sawash alıp barıw ornı yamasa uchastkası. Atıw poziciyası orıńǵa baylanıshı jaǵdayda tańlap

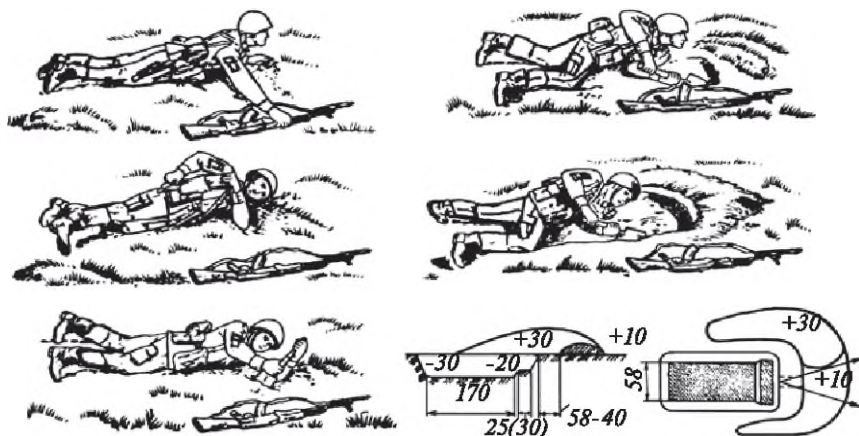

49-*súwret.* Avtomattan jatıp atıw ushın bir adamlıq okop qazıw izbe-izligi.

alınadı hám ásker tárepinen sonday tanlap alınıwı (yamasa komandir kórsetiwi) kerek ol jerden aldında turǵan dushpandı baqlaw alıp barıw múmkin bolǵan jer jaqsı kórinsin. Eger aldında ashıq jerde jawıngerlik häreket alıp barıw turǵan bolsa, ásker oǵan kórsetilgen oq atıw poziciyasınıń ornın diqqat penen úyrenip shıǵıwı kerek. Atıw poziciyası dushpannıń atısı astında iyeleniwi de múmkin.

Dushpan oǵı astında jatıp atıw ushın bir adamlıq okop qazıw tómendegishe islenedi: tanlangan jerde ásker quralın oń tárepine, sozılǵan qol uzınlıǵında stvoldıń awzın dushpangá qaratıp, jerge qoyadı; shep qaptalına jambaslap jatqan halda, piyadalardıń kishkene belshesin qınnan (chexoldan) shıǵaradı; keyin belsheniń sabınan eki qollap uslap, ózine qarata urıp, shımdı kesedi (49-súwret).

Shımdı alıp bolıp, onı qaptalǵa qoyadı, okoptı qazıp, onıń Brustverin nıqaplaw múmkin bolıwı ushın topıraq dáslebinde aldığa, keyin bolsa, qaptalǵa taslanadı, ol áskerdiń oqlardan, snaryad hám mina bóleklerinen saqlanıwın támiyinleydi. Okop qazıw payıtında bas imkaniyatı barınsha, jerge jaqınaraq uslanıwı kerek, sebebi, dushpandı úzliksiz baqlap turıw múmkin bolsın. Okoptıń aldınǵı jaǵın 20 sm.ge shekem qazıp, ásker artqa jılıydı hám okoptıń qalǵan bólegin qazıwdı dawam ettiredi. Okop keńligi 60 sm, uzınlıǵı 170 sm. bolıwı kerek. Istiń aqırında Brustver sol jerdiń ortalıǵı reńinde maslap nıqaplanıwı kerek.

Eger dushpan aktivlik kórsetpese, okoptı úskenelew isleri dawam ettirilip, ol dizerlep otırıp atıw ushın 60 sm.ge tereńlestiriledi ha'm maslastırıladi (50-súwret), keyinnen bolsa, túrgelip turıp atıw ushın 110 sm.ge shekem tereńlestiriledi.

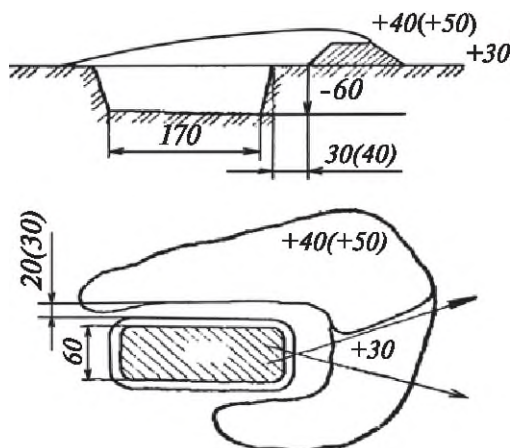

50-siwret. Avtomattan dizerlep otirip atiw usin okop.

Qolay sharayatlarda, asirese, dushpan ozin passiv korsetkende, topar komandirinin korsetpesi boyisha yamasa oz betinshe bir adamlıq okoplar topar poziciyasına oz ara birigedi ham olar toliq profilge (korniske) jetkeriledi.

Usı maqsette asker okoptan shıqpastan, oziniñ shepdegi qoñsisına barıw ushın birlestiriwshi jol qazadı.

Is tartibi bir adamlıq okop qazıw tartibi menen birdey. Eger okop aldında puta yamasa biyik shópler bolsa, kornisti jaqsılaw ham atıw ushın olardan, dushpanğa sezdirmege halda, tazalanadı. Bulardan basqa, tungi sawash aldınan nıshangá almastan atıwğa avtomatlar ham pulemyotlar tayar halatqa keltiriledi.

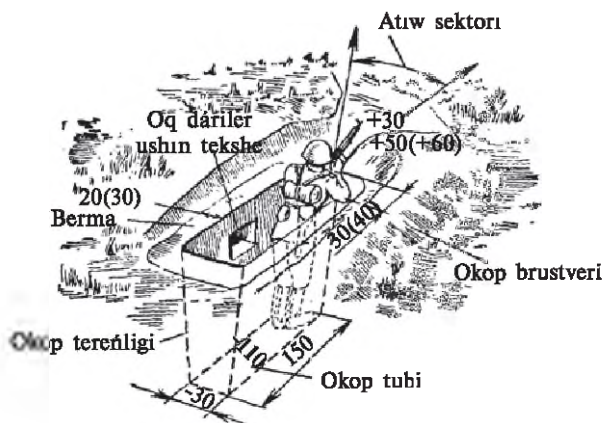

51-siwret. Avtomattan dizerlep otirip atıw ushın okop.

Okoptan oq atıwda, askerdin jeke qawipsizligin tamiyinlew ushın jergilikli predmetlerden (shópler, putalar, hám t. b.), paydalanıladı, sol jerdiń túrine maslasqan nıqaplaw torlarınan da paydalanıw múmkin. Okoptıń aldınғы tarepindegi atıw sektorın tazalaw kerek, bul jerden asker hújimge shıqqan dushpanğa qarata atadı hám sawash maydanın baqlap baradı.

Dushpan tankleri jaqınlasqanda, oğan granatomyottıń haqıyqıy oq atıw uzaqlıǵında RPG-7 menen soqqı beriledi.

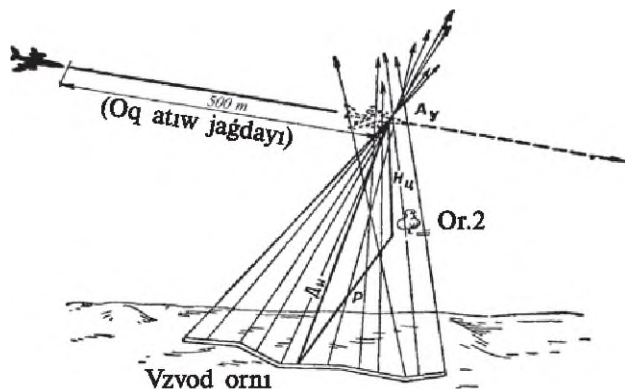

52-súwret. Samolyotqa tosiqlı oq atıw.

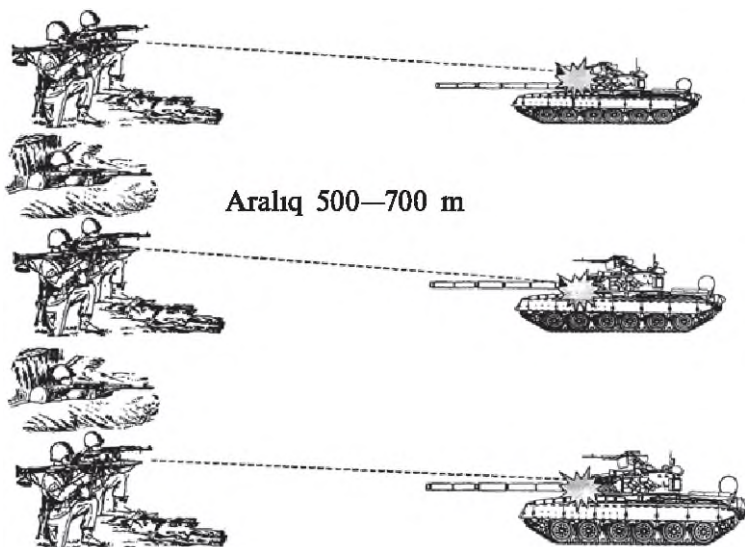

53-súwret. Granatomyottıń haqıyqıy oq atıw uzaqlıǵında RPG-7 menen tanklerdi jarıw.



Mergenler tank h m bronetransportyorlardın atıw qurılımalarına onı isten shıǵarıw maqsetinde oq atadı.



Aralıq 300—700 m



54-s wret. Tank h m BTR din baqlaw asbaplarına mergenlerdin oq atıwı.

Dushpan tanklerinin jaqınlasıwına qarap, onnan granatanıń haqıyqıy oq atıw uzaqlıǵında tankke qarsı paydalanıladı.

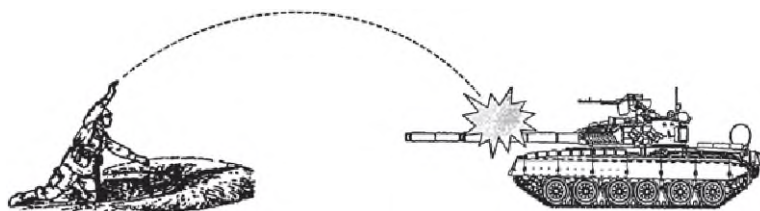

Aralıq 30—40 m



55-s wret. Granata ılaqtırıp, tanklerdi zıyanlaw.

Qorǵanıwdın aldınǵı sızıǵına transheyaga tankler t sse, olar tankler  stine atılatıǵın granata menen zıyanlaydı.

Tankler h m basqa h rekettegi bronlangan obyektlerge qarsı g res minalar j rdeminde de alıp barılıwı m mkin. Orınlarda tankke qarsı minalardı, minalı tosiqlardı ornatawshı mashinalar j rdeminde, askerler bolsa qoldan ornataadı. Dushpannıń bronlangan mashinaların baqlaw asbaplarına pulemyotshı h m mergen oq atıp g resiwi m mkin.

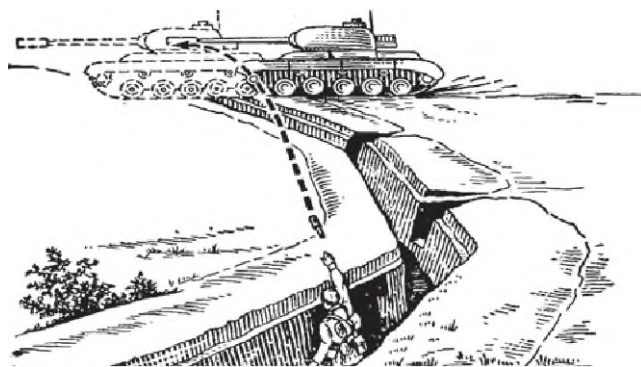

*56-suwret. Qanat boylap hareketlenip baratırğan tankke granata ılaqtırıw.*

Ayırım jagdaylarda topar komandiriniń buyırığı boyınsha tankler menen gúresiw ushın asker tayınlanadı. Ol jer relefinen paydalanıp, topar yamasa topshılar atısı astında qol granatası menen tanklerge jaqınlasıp olardı joq etedi.

*2.2. Poziciyağa jarıp kirgen dushpandı joq etiw. Askerdiń tungi hújimdegi häreketi hám suw tosıqlarınan ótiwi. Maydalanatuğın qol hám tankke qarşı granatalardı ılaqtırıw usılları. Granatanı transheya yaki okoptan ılaqtırıw*

Eger dushpannıń ayırım toparları qorganıwdın aldınğı sızığına jarıp ótip transheyalarga tússe, askerlerdin tarqap ketpewi ushın aldınnan tayarlap qoyılğan «kirpi» hám «ayrılar» dārhal ornاتیladı. Tosıqlardı qoyıp bolıp, jarıp kirgen dushpan menen sawashqa kirisiledi hám bir waqıtta transheya ishinde häreketleniwge umtılgan yamasa tosıqlardı transheyadan alıp taslamaqshı (jarmaqshı) bolğan dushpan baqlanadı. Olardı qısqa aralıqtan atıp, granata ılaqtırğansha qol sawashına ótip, joq etiledi.

Hújimde asker dushpandı oq atıp, jaraqatlaw natıyjelerinen paydalanıp, topar (sekciya)dıń basqa askerleri menen óz ara birgelikte häreketlengen halda bar küshin tolıq iske saladı. Hújimnen aldın ol óziniń wazıypaların, sekciya hám topar wazıypaların, jaraqatlaw ushın nıshanlardı hám oq atıw tärtibin anıqlawı, tank nomerini (tanıs belgi)sin, sol tank artınan häreketlenetuğın sekciyanı hám basqa oq atıw quralları menen óz ara häreketi biliwi kerek. Piyada täripte hújimge ótkende — piyada halatqa ótiw ornın hám tärtibin, sekciya shınjırındağı ornın, tosıqlardan ótiw tärtibin biliwi; komandir üyretken signallardı eslep qalıwı; quralınıń sazlıgın tekseriw hám onı sawashqa tayarlap qoyıwı; oq-darılerdiń sanın tekserip shıgıwı hám kerek bolsa olardıń ornın toltırıwı; jeke qorganıw qurallarınıń sazlıgın hám

sanın, üsti-bası, hám olarǵa taǵılǵan zatlardın tuwrılıǵın tekserip kóriwi zárúr. Ásker tungi hujim waqtında da tap kúndizgidey hâreketlerdi isleydi. Qarangı waqıtta optikalıq ásbaplardan paydalanadı. Suw tosiqlarınan ótiwde jeke ózi, suw kemelerinen hám jawıngerlik mashinalarınan paydalanıwi múmkin.

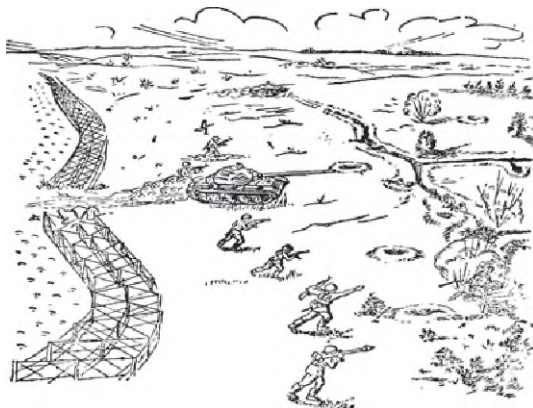

57-súwret. Piyada sawash alıp barıw.

- **Maydalanatugın qol hám tankke qarsı granatalardı ılaqtırıw usılları.**
- **Granatanı transheya yaki okoptan ılaqtırıw**

Granatalardı ılaqtırıw tómenдеgi usıllarda ámelge asırıladı: ılaqtırıwǵa tayarlıq kóriw (granatanı oqlaw hám ılaqtırıw halatın qabıllaw) hám granatanı ılaqtırıw.

Granatanı oqlaw, «Granatalar tayarlınsın» komandası boyınsha, sawashta bolsa, óz betinshe ámelge asırıladı. Granatanı oqlaw ushın onı sumkadan alıp, korpus trubkasınan tıǵındı ashıp alıp, zapaldı trubkaǵa burap qatırıladı. Sonda granata ılaqtırıw ushın tayar boladı.



58-súwret. Dushpan transheyasında granatanın jarılıwı.

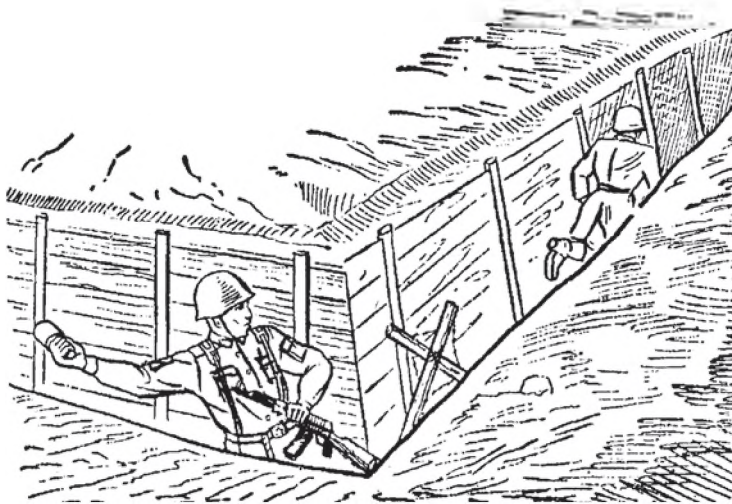

59-süwret. Dushpan transheyasında sawash.

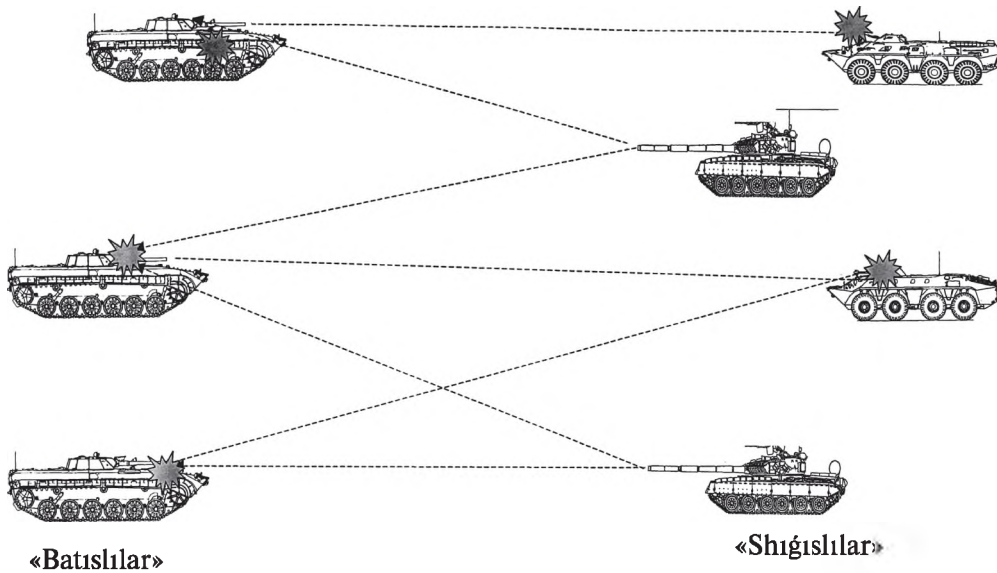

60-süwret. BMP qorganısta turıptı, top hám pulemyotlar ođı menen BTR hám tankler járdeminde hújimge ótken bólimshelerge zıyan tiygizbekte. Tankler BMPga oq atıp, olardı zıyanlamaqta.

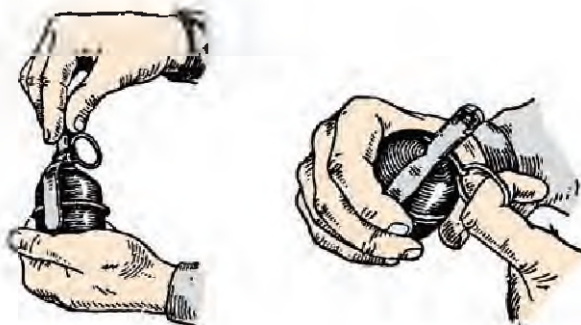

61-sūwret. Zapaldı burap qatırıw hám saqlawshı tartqısın shıǵarıw.

Granatanı ılaqtırıw tómendegishe ámelge asırıladi:

- granatanı qolǵa alıp, barmaqqlar menen atıw rıchagın granata korpusına qısıp uslanadı;
- atıw rıchagın bekkem qısıp turgan halda ekinshi qol menen saqlawshı tartqı ushları dúziwlenedi hám onı barmaq járdeminde saqıyna-sınan tartıp, zapaldan suwırıp alınadı;

• qulash ashıp, granatanı nıshanaga qarata ılaqtırıladi, qorganıw payıtında qollanilatugın granata ılaqtırılǵanda pana jerge shıǵadi.

Sol payıtta qural tez háreketti támiyinlewshi halda bolıwı kerek. Granatanı bir orında tik turgan halda ılaqtırıw ushın tómendegi ámeller orınlanadı:

- nıshan tárepke qarap turıladi;
- granatanı on qolga (shebekey — shep qolga), quraldı shep (onı) qolga alıp, saqlawshı tartqı suwırıladi;
- on (shep) ayaq penen dizeni búgip, artqa bir qadem taslanadı;
- deneni onga (shep)ke biraz burıp, granata dogra boyınsha páske hám artqa atıladi;

— on (shep) ayaqtı tez tuwırıp, kókirek nıshan tárepke burıladi hám granata iyin tárepke aparıp, ılaqtırıladi. Granatanı ılaqtırıp atırǵanda shıǵanaq qosımsha siltenedi.

İlaqtırıw payıtında dene salmagı shep (onı) ayaqqa ótkerilip, qural keskin artqa tartıladi. Granatanı dizerlep turıp ılaqtırıw tómendegishe ámelge asırıladi:

- dizerlep turıladi;
- granatanı onı qolga, quraldı shep qolga uslap, saqlawshı tartqı suwırıp alınadı;
- deneni artqa taslap, onga burıladi hám qulash ashıladi;

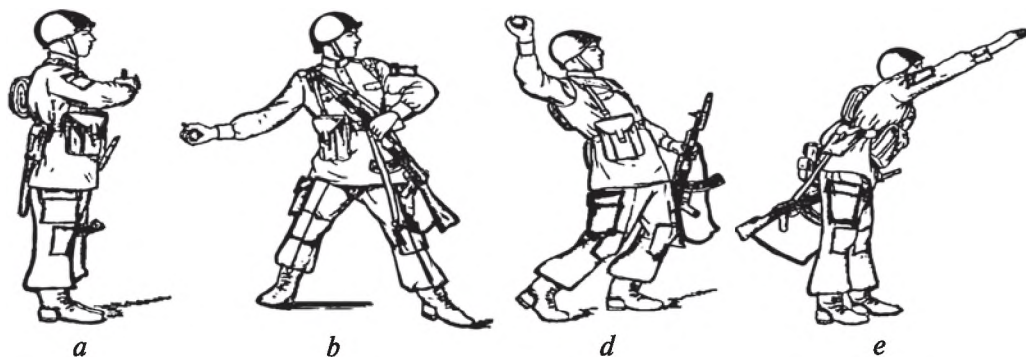

62-*súwret.* Bir orında turıp granata ılaqtırw usılı:  
*a, b, d, e* — háreketler izbe-izligi.

— biraz kóterilip, granatani iyinnen asırıp, háreket sońında shep ayaq tárepke keskin iyilip, ılaqtırıladı;

Granatani jatqan halda ılaqtırw tómendegishe ámelge asırıladı:

— jatqan halda atırw jaǵdayı qabıllanadı;

— qural jerge jatqarılıp, granata oń qolǵa alınadı;

— shep qol menen saqlandırǵısh tartqı suwırıp alınıp, jerge qollarǵa tirenip turıladı hám onnan iyterilip, dizerlep otırıladı;

— oń ayaqtı biraz artqa taslap, shep dizege, onı ornınan qozǵaltpay turıladı hám sol payıtınń ózinde qulash jayıladı;

— oń ayaqtı tuwırlap, kókirekti nıshan tárepke burıp, aldırǵa jıǵılıp baratırıp, granata ılaqtırıladı;

— qural qolǵa alınıp atırwǵa tayarlıq kóriledi.

Granatani háreket payıtında ılaqtırw ushın tómendegi ámeller islenedi:

— granatani yarım búgilgen oń qolda, quraldı shep qolda uslap, saqlawshı tartqı suwırıp alınadı;

— shep ayaqtan qádem taslaǵanda, qol granata menen birgelikte aldırǵa shıǵarıladı;

— oń ayaqtan nábettegi qádemdi taslaǵanda, qoldıń doǵa boyınsha páske hám artqa háreketi dawam etedi hám sol payıtta dene ońǵa burıladı;

— úshinshi qádemde, shep ayaqtı nıshan baǵdarı tárepke ushına qoyıp, oń ayaq dizeden búgiledi hám deneniń burılıwı, qulash ashılıwı toqtatıladı;

— háreket tezliginen paydalanıp, ılaqtırw payıtında ayaq, dene hám qol kúshi biriktirilgen halda granata iyinnen asırılıp ılaqtırıladı.

Granatani avtomobilden ılaqtırw ushın tómendegi ámeller islenedi:

— otırǵıshqa otırǵan yaki eki ayaqqa turıp yamasa shep ayaqtıń dizesin otırǵıshqa qoyǵanday halat qabıllanadı;

— granatanı oñ qolğa, quraldı shep qolğa alıp, saqlawshı tartqı suwırıp alınadı;

— qural uslağan shep qol menen avtomobil bortınan uslap turıladı hám deneni artqa hám sol waqıtta oñğa burıp, granata menen qulash ashıladı;

— granatanı iyinnen asırıp ılaqtırıp, aldığa keskin iyilip, ılaqtırıladı hám bort artına jasırınıladı.

Eger avtomobil lyukke iye bolsa, granatanı ılaqtırıwdan aldın lyuk qaqpagın ashıw, ılaqtırğannan soñ, jabıw kerek.

Granatanı tankten (özi júriwshi artilleriya qurılmaları) nan ılaqtırıp tómendegishe ámelge asırıladı:

— oqlawshı tayarlangan granatanı oñ qolına alıp, nıshan tárepke burıladı hám saqlawshı tartqını suwıradı;

— lyuk qaqpagın iyterip, onıñ uslağıshınan uslap turadı;

— lyuk qaqpagın ashıp, granatanı lyuk ılaqtıradı hám lyuk qaqpagın tez jawıp, qulıplaydı.

Granatanı transheya yamasa okopta turıp ılaqtırıp tómendegishe ámelge asırıladı:

— qural transheya yamasa okop ernegine jatqızıladı;

— granatanı oñ qolğa alıp, saqlawshı tartqı suwırıp alınadı;

— oñ ayaqtı imkanıyatı barınsha artqa tartıp, bel hám ayaqlar biraz bügiledi hám granata uslağan oñ qol aqırına shekem joqarığa, artqa tartıladı;

— shep qolğa tayanğan halda keskin tuwırlanıw, granata ılaqtırıladı ham transheya (okop) ishine jasırınıladı.

Dushpannıñ okop, transheya yamasa ashıq jerlerdegi bar tiri kúshlerin joq etiw ushın granatanı gorizontqa salıstırğanda  $35^{\circ}$  —  $45^{\circ}$  múyesh astında, nıshan üstine tikke túsirip, imkanıyatı barınsha sekirtpesten ılaqtırıp kerek.

Granatanı imaratlardıñ áynek hám esiklerine ılaqtırğanda olarğa anıq tiyiwi talap etiledi, sonıñ ushın granata traektoriyası nıshangá tuwrı baǵdarlangan bolıwı kerek. Granatanı áynek hám esiklerge anıq tiygiziwge turaqlı hám úzliksiz shınıǵıwlar nátiyjesinde erisiledi. Granata ılaqtırıp atırğan shaxs granatanı ılaqtırğannan soñ jasırınıwı kerek, bolmasa nıshangá tiymey jarılğan granata bólekleri menen ózi jaraqatlanıwı múmkin.

Eger granata ılaqtırılmağan hám zapalınan saqlawshı tartqı suwırılmağan bolsa, ol komandirdiñ baqlawı astında oqsızlandırıladı.

«Granata oqsızlandırılısın» komandasına muwapıq, zapal burap shıǵarıladı, shúberek (qaǵazǵa) oralıp, granatalar qaltasına salınadı; korpus trubkasına tıǵın burap tıǵıladı hám granata óz sumkasına salınadı.

### III bap. RAZVEDKA

#### 3. 1. Baqlaw ushın orın tańlaw. Kórinisi sheklengen sharayatta orın hám orındaǵı predmetlerdi úyreniw

Orın hám dushpan razvedkasın alıp barıw ushın asker baqlawshı etip tayarlanıwı hám baqlaw postı quramında hâreketleniwı múmkin. Baqlaw postı jasırın tárizde uskenelenedi, nıqaplanadı hám dushpandı baqlaw ushın kerek bolatugın barlıq qurallar menen támiyinlenedi. Baqlaw punkti ushın orın, orındı hám dushpannıń postdaǵı predmetlerin, óz askerleri hâreketleri kórsetilgen polosada múmkinshiligi barınsha, uzaqtan baqlaw imkaniyatın támiyinlewi kerek.

Ádette, baqlaw ushın polosa dushpandı razvedka etiwden tısqarı, óz armiyasınıń hâreketlerin baqlap barıw; sektor tek dushpandı hám júdá keskin sharayatlı jerdi baqlaw ushın belgilenedi. Baqlaw postında okopta, tranşeyada, snaryad (bomba) jarılǵan teren, arnawlı uskenelengen qurılımda, jawıngerlik mashinada yamasa baqlaw qolay bolǵan jerde bolıwı múmkin.

*Kompas* — gorizont táreplerin tuwrı anıqlaw ushın kerek.

*Úlken masshtablı karta* — 1:25000, 1:50000 oǵan baqlaw postı shártli belgisiniń baqlaw sektorın, dushpan payda bolıwı múmkin bolǵan bagdardı, dushpan qorǵanıw aldında shegarasın, onıń oq atıw quralların ornalasıwın hám basqalardı sızıw ushın isletiledi.

*Dúrmin* (binokl) — bul baqlaw quralı bolıp, onıń járdeminde jer hám dushpandı baqlawshı baqlaydı. Dürminniń optikalıq sisteması sonday qurıl-

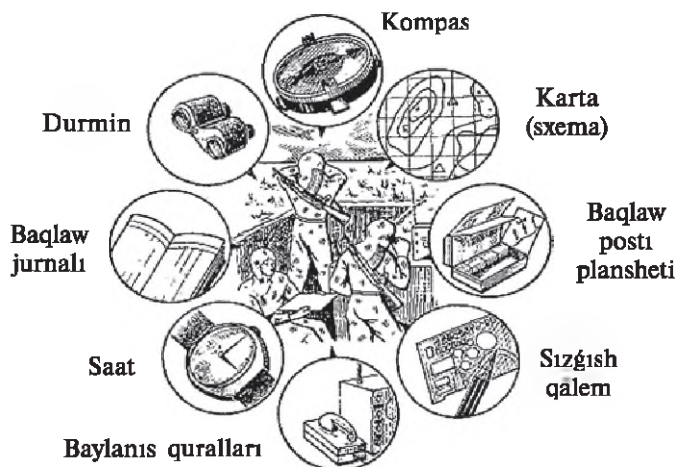

63-súwret. Baqlaw postın támiyinlew.



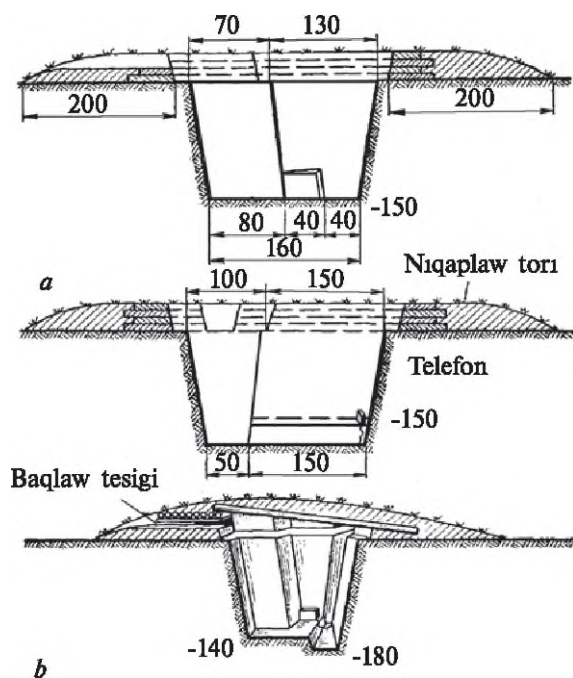

64-súwret. Baqlaw punkti:

*a* — ashıq okop; *b* — jabılǵan hám baqlaw ushın tesikleri bar okop.

ǵan, onnan baqlanǵanda barlıq predmetler haqıyqıy ornalasıwshıdan 2 den 15 mártege shekem jaqınlastırıp kórsetedi.

*Baqlaw jurnalı* — baqlaw nátiyjeleri haqqında barlıq maǵlıwmatlardı jazıwǵa arnalǵan.

*Saat* — anıq waqıttı biliw ushın paydalanadı.

*Telefon (radiostanciya)* — komandir menen baylanısta bolıw, baqlaw nátiyjelerin jiberiw ushın paydalanıladı.

*Oficer sızǵıshı hám qálemi* — kartada islew ushın arnalǵan.

Baqlaw punkti 64-súwrette kórsetilgenindey bolıwı kerek.

*Baqlaw postı plansheti* — dala sharayatında dushpandı hám orındı razvedka menen baqlaw alıp barıwdı jeke quramǵa járdem kórsetiwge arnalǵan.

### **Körinisi sheklengen sharayatta orın hám orındaǵı predmetlerdi úyreniw**

Orın hám orındaǵı predmetlerdi baqlaw ushın qolay bolǵan qaǵıydaga muwapıq, baqlaw postına baqlap úyreniledi. Dáslep, jerdı (orındı) durıs úyreniw ushın onın sxemasın duziw kerek. Oǵan baqlaw postınıń ornı, oz

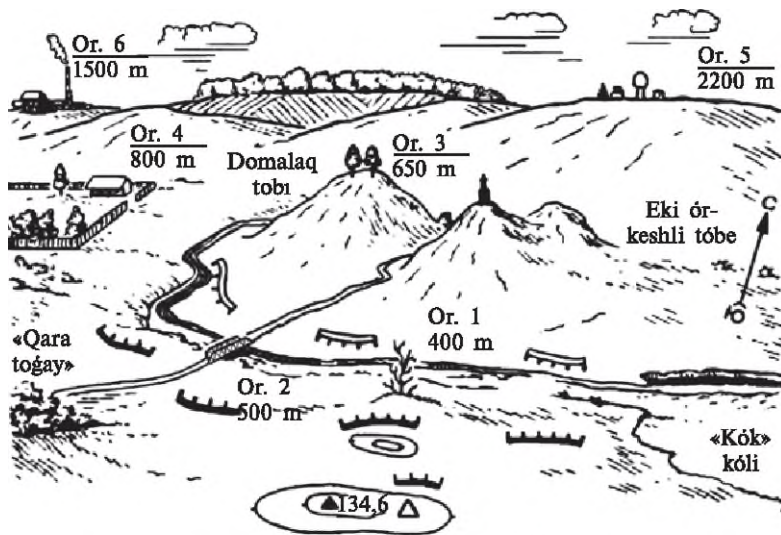

65-súwret. Jer (orın) sızılması.

armiyaları hám dushpannıń aldınǵı shegarası sızıladı, orientirler belgilenip, olarǵa shekemgi aralıq anıqlanadı. Orın sxemasında arqa-bagdarı kórsetilgen strelka sızıladı.

Baqlaw qolaylı bolıwı ushın baqlaw sektori ishkeri qaray 2 — 3 zonaǵa bóliniwı kerek (jaqını — 400 m den — 800 m ge shekem ha'm uzaqlıǵı

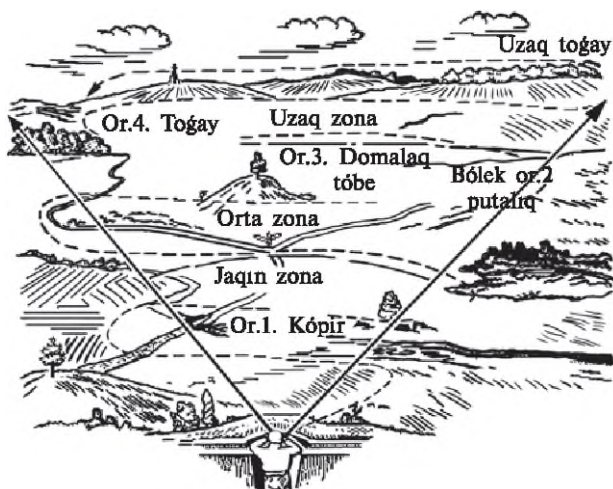

66-súwret. Baqlaw sektorların zonalarǵa bolıwı.

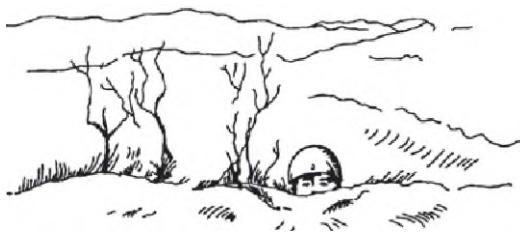

67-súwret. Putalar astınan orındı baqlaw.



68-súwret. Taslardan paydalanıp, orındı baqlaw.

— adamnıń kozi kóriw shegarasına shekem). Zonalar shegarası, ádette, orientirler yamasa jerdegi (orındaǵı) predmetler menen belgilenedi.

Baqlaw jaqın zonadan onnan shepke shártli belgilengen sızıqlar boyınsha ózinen ishkerige qarap, orındı hám orındaǵı predmetlerdi birmebir kózden ótkeriw jolı menen ámelge asırıladı. Jerlerdiń ashıq uchastkaları tezirek kórip shıǵıladı, jabıq uchastkaları anıǵıraq úyreniledi.



69-súwret. Agashtan paydalanıp, orındı baqlaw.

Barlıq kórgen hám anlaǵanların baqlawshı baqlawdı toqtatpastan komandirge bildiredi. Bildiriwde baqlawshı orientirdi hám onnan qansha uzaqlıqta (ońǵa, shepke, jaqında, uzaqta) neni bayqaǵanın aytadı, máselen, «ekinshi orientir — shepke 50, jaqınǵa — 100, sarı puta janında dushpannıń baqlaw punkti». Bulardı ol telefon yamasa radiostanciya arqalı jetkeredi.

Tunde baqlaw alıp barıw juda qıyın bolǵanlıqtan, tawlı jerlerde joqarıdan tómendı kóriw, tómenнен joqarını baqlawdan góre qıyın ekenligin umıtpaw kerek. Sonın ushın baqlaw punktiniń ornı dara (ashıq) hám tómen jerlerden tanlanadı, sebebi, ol jerden dushpandı tezirek tabıw múmkin. Orientirler sıpatında jergilikli jerde kontur sızıqlarǵa iye bolǵan pred-



70-suwret. Balentlikte h reketleniwshi dushpandı baqlaw.

metler tańlanadı. Tungi sharayatında baqlaw tungi k riw  sbapları yamasa k z j rdeminde alıp barıladı.

Baqlaw alıp barıp atırǵan jawınger,  meliy shunıǵıwlar payıtında komandir t repinen berilgen tapsırmalardı qanday orınlangan bolsa, sawash payıtında olarǵa tolıq  mel etiw talap etiledi.

### 3. 2. Orınlarda predmetlerge h m nishanlarǵa shekemgi bolǵan aralıqtı anıqlaw. Uzaqlıqtı  lshew

Aralıq metrlerde  lshenedi. En anıq aralıq karta masshtabı boyınsha kartanı jer menen salıstırıw jolı menen anıqlanadı. Razvedkashı aralıqtı anıqlawdıń t mendegi usıllarınan k birek paydalanadı:

#### 1. Obyektlerdiń (nishanlardıń) m yesh  lshemleri boyınsha.

Bunıń ushın qandayda bir aralıqta baqlanıp atırǵan sızıqlı  lshemler h m m yeshlerdi biliw kerek. M yesh shamalıqları d rmin (binokl) h m baqlawdıń basqa quralları j rdeminde  lshenedi.

*Misal.* Bir qabatlı  ydiń balentligi (8 m) d rminniń eki b legi (0–10) ne teń keledi. Nishanǵa shekemgi bolǵan aralıq t mendegi ańlatpa menen anıqlanadı.

$$U = \frac{B_x \cdot 1000}{BU}; \quad U = \frac{8 \cdot 1000}{10} = 800 \text{ m,}$$

bundaǵı,  $B_x$  — nishannıń biyikligi;  $BU$  — mıńlıqta berilgen m yesh.

#### 2. Atıs payıtındaǵı jalın h m ses boyınsha.

Ses meteorologiyalıq sharayatlarǵa baylanıslı sekundına 330 — 340 m. tezlikte tarqaladı (yamasa shama menen 1 km.di 3 sekunda basıp  tedi). Jaqtılıq tarqalıwı bolsa, j d  tez (sekuntına 300000 km).

*Misali:* oq atıw dawısı atıw payıtındaǵı jaqtılıqtan toǵız sekundtan soń razvedkashıǵa jetip keledi. Oq atılǵan quralǵa shekemgi aralıqtı tabırı:

$$S = V \cdot T; \quad 330 \cdot 9 = 2970 \text{ m,}$$

bundaǵı;  $S$  — uzaqlıǵı;  $V$  — tezligi;  $T$  — waqıt.

### 3. Sızıqlı ólshemler boyınsha (sızǵısh járdeminde).

Bunıń ushın millimetrli bólekshelerge iye sızǵısh alınadı hám onı kózler aldında sozılǵan qol aralıǵında (kózden shama menen 60 sm uzaqlıqtan) uslanadı, anıqlanıwı kerek bolǵan aralıqqa, orientirdiń (nıshannıń) uzınlıǵı (báentligi yamasa eni) usı sızǵıstıń neshe millimetrine tuwrı keletuǵınlıǵı anıqlanadı. Predmettiń belgili bolǵan santimetrdegi úlkenligi ólshewlerde payda bolǵan millimetr sanına bölinedi hám nátiyjede, payda bolǵan san altıǵa kóbeytiledi.

*Misali:* Eger biyikligi 6 m bolǵan telegraf stolbası ólshew payıtında sızǵıstıń 8 mm. in iyelese, oǵan shekemgi bolǵan aralıq,  $(600:8) \cdot 6 = 450 \text{ m.}$  ge teń.

### 4. Predmetlerdiń kórinis dárejesi boyınsha.

**5. Dushpan jaylasqan jerdi, onıń háreketleniwi hám oǵan shekemgi bolǵan aralıqtı sesler járdeminde shama menen anıqlaw múmkin.**

Durmiyin shkalası múyeshleriniń bahası mıńnan beske teń —0—05, durmiyin shkalasınıń eki múyeshi mıńnan ońǵa teń —0—10.

### Uzaqlıqtı ólshew

Dürmiyinniń múyesh ólshew shkalası járdeminde orınnan predmetke (nıshan)ǵa shekemgi bolǵan uzaqlıqtı ólshew, sol predmettiń (nıshan)nıń yamasa sol nıshan aldında turǵan predmettiń ólshemleri belgili bolsa.

Uzaqlıqtı ólshew ushın:

1. Predmettiń (nıshan)nıń biyikligi yamasa eniniń múyeshi múyesh ólshewinde ólshenedi.

2. Predmettiń (nıshana)nıń metrlerde kórsetilgen ólshemleriniń ólshemleri sanı múyesh ólshemi bóleklerine bölinedi.

3. Payda bolǵan san mıńǵa kóbeytiledi.

Nátiyjede, metrlerde ólshengen izlenip atırǵan uzaqlıq anıqlanadı.

*Misali:* Telegraf stolbasınıń biyikligi 6 m.ge teń. Stolba 0-30 múyesh astında kórinbekte, oǵan shekemgi bolǵan uzaqlıq  $6 \cdot 1000:3 = 2000 \text{ m.}$  ge teń. Múyeshitiń mıńlıq shamalıǵı (U) qol astındaǵı predmetler járdeminde anıqlanıwı múmkin.

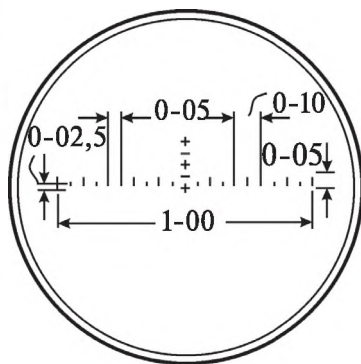

71-súwret. Dürmiyinniń múyesh ólshew shkalası.

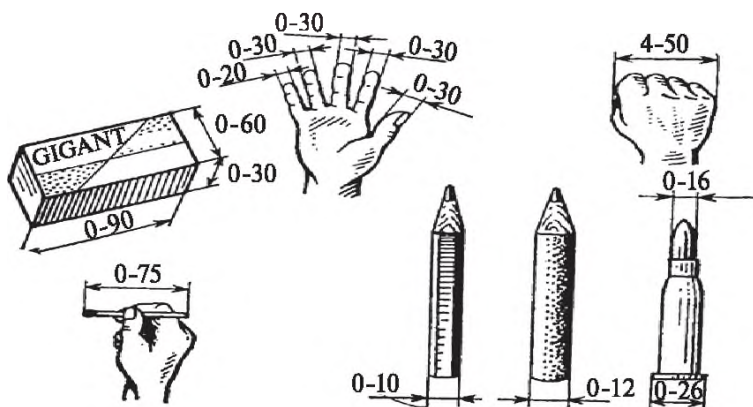

72-súwret. Qol astındaǵı predmetlerden müyeshlerdiń mırnıq shamalıqları ólshewde paydalanıw.

Jerdiń sxemasın qısqa waqıttıń ishinde dúziw ushın razvedka tayarlıǵında normativ belgilenen.

Baqlaw postınıń jeke quramı. Jerdiń sxemasın dúziwde 500 m. den 2000 m. ge shekemgi uzaqlıqta jaylasqan, 6 ga shekem belgilenen orientirge aralıqtı anıqlaw. Anıqlawda dúrmiyinnen paydalanıwǵa ruqsat etiledi. Waqıt wazıypanı kórip shıǵıw payıtınan islep shıǵılǵan sxema tapsırılǵanǵa shekem esaplanadı.

## IV bap. INJENERLIK ÜSKENELEW HÁM OLARDI KÓZDEN JASIRIW

### 4. 1. Injenerlik úskenelew hám olardı kózden jasırıw. Okoplar hám gewekler

Sheberlik penen uskenelengen bekinisler urıs tájiriyyesinde kóp tárep-ten aldınan belgilegendey, sawashta jenislerge alıp keledi. Ózbekistan Respublikası Qurallı Kúshleri jawıngerleri joqarı da'rejedegi injenerlik tayarlıǵına iye bolıw menen birge, ayaqlarda hám maydanlarda úskene- leniw sharayatın joqarı dárejede qollanıw imkaniyatına iye.

Zamanagóy sawashtı alıp barıw barısında injenerlik úskenelew jumısları ahmiyetli dárejede ósti. Zamanagóy sawashtı alıp barıw menen birge, massalıq hám apiwayı qurallardı zıyanlaw tasir kúshlerinen, birlespe hám bólimlerdiń úlgili-texnikalıq támiyinleniwiniń ósiwi nátiyjesinde, injenerlik úskenelew jolları menen dushpannıń jeke quramın zıyanlaw quralları me-

nen qorğanıwına olardı sırlı ha'm jasırın jaǵdaylarda front aldı hám onın ishkerisinde tez epshil häreket etip, sawash alıp barıwın tamiyinleydi.

Sekciyanın injenerlik uskenelew islerine jasırınw orınları, okoplar hám baylanıs jolları qurılısı menen birge, mina jarılıw tosiqların tayarlaw da kiredi. Dushpan menen tikkeley jaqınlasqanda, sekciyanın okopların, tarmaq jolların anıqlaǵan dushpan olardı sındırıw jaǵdayında boladı. Bunın ushın jer qazıwshı mashinalardan paydalanıladı. Dushpan menen tikkeley jaqınlasıw sharayatında uskenelew isleri qol menen qazıp orınlanadı.

### Okoplar hám gewekler

Atqışlar, pulemyotshılar hám granatomyotshılar dáslep jatqan halda atıw ushın, keyinnen ashıq jerge shekem 60 sm tereńlikte dizerlep atıw ushın hám 110 sm tereńlikte túrgelip turıp atıw ushın jeke-jeke okoplar tayarlaydı. Granatomyotshılar ushın da, atqışlar ushın hám tap sonday jeke okoplar kerek boladı. Olardıń parqı sonda, granatomyotshının atıw baǵdarındaǵı qarama-qarsı tárepine topıraq uyilmeydi. Okopta granatomyot atqış, granatomyot ushın maydangá granatomyot hám onın oq-darilerin jasırınw ushın gewekler isleydi. Dushpannıń oǵı hám jandıırıwshı

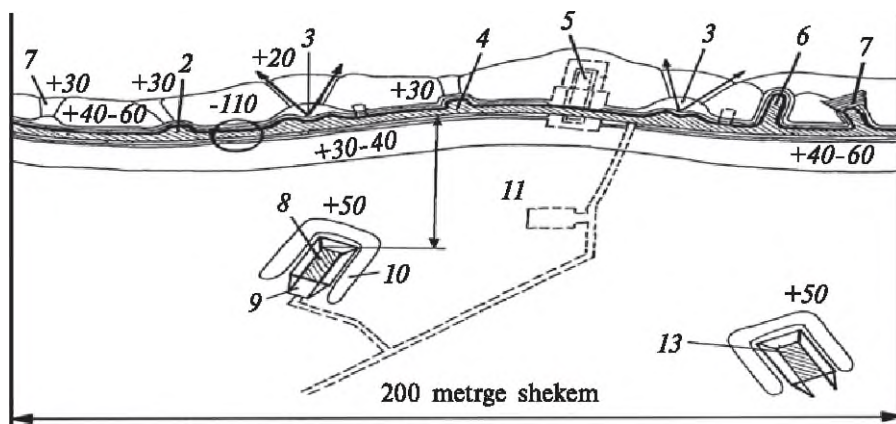

73-súwret. Okoptaǵı sekciya:

- 1—sawash alıp barılıp atırǵan ashıqlıq; 2—qaptallarǵa atıw gewegi;  
 3—pulemyot ushın orın; 4—atıw ushın orın; 5—ústi jabıq jer tóle;  
 6—granatomyot ushın orın; 7—usti jabılǵan sawash alıp barıwshı ashıqlıq;  
 8—BMP ushın tiykarǵı oq atıw poziciyasındaǵı orın; 9—apparel; 10—topıraq úyini;  
 11—zárúrli orın; 12—baylanıs jolları; 13—zapastaǵı oq atıw poziciyasındaǵı BMP ushın orın.

qurallarınan qorğanıw maqsetinde okoplarda bir, eki adam ushın topıraq úyinlerinen jasalma dónlikler islenedi.

Sekciya ushın okop jeke haldağı okoplar birlestirilgennen soń shólkemlestiriledi. Bul tómendegishe dúziledi: okoplar boylap aldınğı hám arqa táreplerine topıraq úyilip jasalma dónlikler islenedi; atqışlar ushın, tiykargı hám zapastağı pulemyotshı hám granatomyotlar ushın orınlar, arqa tárepte bolsa baylanıs jolları hám oq-dáriler, azıq-awqatlar ushın gewekler tayarlanadı.

BMP (BTR)lar ushın okoplar tiykargı hám zapastağı orınlardan kóz úzbegen halda tuwrı tórtmúyesh túrinde, mashinalar ushın maydansha úskenelenedi, topıraqtan jasalgan dónlikten mádet beriw maqsetinde júrip shıǵıw jollari tayarlanadı. Tóle (blindaj) sekciya aldına tikke shıǵıw ushın úskenelenedi. Tereńligi 1,5 m. keńligi 0,6 m. uzınlıǵı 3 m. den kem bolmaǵan okoptan tuwrıdan-tuwrı shıǵıw jolı tayarlanadı. Tóle (blindaj) qadalar, aǵashlar hám shaqalar menen jabıladı.

*Mina* — jarılıwshı tosıqlar. Dushpannıń tankleri hám piyadalarınń háreket etiw jollarına hám eń aldınğı orınlardı tankke qarsı, piyadalardı qarsı hám aralas orınlardı minalar ornatileadı. Tankke qarsı minalar maydanı úsh-tórt qatarda ornalastırıladı. Ornalastırılǵan minalar qatar arası 10 m.den 40 m.di, hárbir qatardaǵı minalar bir-birinen 4 m. den 5,5 m.ge shekemgi aralıqtı quraydı. Minalar maydanınıń ulıwma uzınlıǵı 20 m.den 120 m.di quraydı.

Piyadalardı qarsı minalar maydanı tıǵız halatda, ádettegidey eki hám tórt qatardı ornalastırıladı. Minalar qatar arası 2 m.den 4 m.ge shekem boladı, hárbir qatardaǵı minalar bir-birinen 1 m.ge shekem boladı. Dushpannıń háreketleniwı mina jarılıw tosıqları ornatileǵan jerler arqalı ámelge asırıladı.

## **V bap. QURALLI KUSHLERDE QOLLANILATUGIN MINALAR**

Zamanagóy sawashta injenerlik tosıqlar birlespeleriniń jawingerlik halatın támiyinlewde tiykargı rol oynaydı. Dushpanǵa jaraqat jetkiziw, aldına háreketleniwın páseytiw hám onıń manyovr etiwın qıyınlastırıw maqsetinde ashıq jerlerde (suwda yamasa hawada) ornatileadı.

Injenerlik tosıqlardıń tiykargı túrlerinen biri mina jarılıwı esaplanıp, dushpanǵa ózine tán tásir etiw ushın qollanıladı. Ekinshi Jáhán urısı dáwirinde injenerlik tosıqlardı ornatileǵan mina jarılıwı nátiyjesinde dushpannıń 10000 nan artıq tankleri joq etilgen. Ásirese, Moskva qalası jaqınında hám Kursk jerlerindegi sawashlarda dushpan kóp tanklerin joq etken.



Minalı tosiqlardı üskenelewde tayarlanıwı boyınsha tankke hám piyadalarǵa qarsı minalar qollanıladı.

### 5.1. Tankke qarsı minalar. Piyadalarǵa qarsı minalar

#### Tankke qarsı minalar

Tankke qarsı minalar tanklerdiń shıńjırına qarsı bolıp, olar tanklerge, raketa hám artilleriya qurılmalarına, piyadaların jawıngerlik mashinalarına, bronetransportyorlarǵa hám dushpannıń basqa transport mashinaların ornalastırıwların minalastırıw ushın qollanıladı.

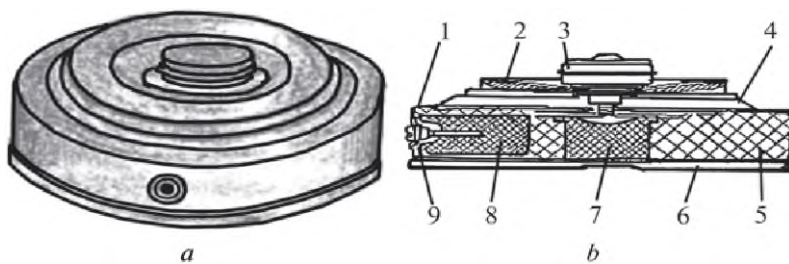

74-súwret. Tankke qarsı TM-57 minası MVZ-57 jarıwshı menen birge kórinisi:

*a* — transport halatındaǵı ulıwma kórinisi; *b* — jawıngerlik halatındaǵı minanın kespede kórinisi; 1 — korpus; 2 — qalqansha; 3 — MVZ-57 jarıwshı; 4 — diafragma (perde tosiq); 5 — zaryadı; 6 — astı; 7 — oraylıq detonator; 8 — qaptalıındaǵı detonator; 9 — qaqpaǵı.

Shıńjırǵa qarsı TM-57, TM-62 markalı minalar — jawıngerlik texnikalardıń júris bólekleri minanı basıp ótkende iske túsedı. TM-57 markalı mina (diametri — 320 mm, biyikligi — 110 mm) korpusı metallardan tayarlangan. Minanın awırlıǵı 9 — 9,5 kg. Zaryadınń awırlıǵı 6,5 kg; islew rejimi 200 — 500 kgs.

TM-62 markalı mina: TM-62 M markalı metallardan, TM-62 D markalı aǵashdan, TM-62 P markalı plastmassadan, TM-62 PE markalı polietilennen, TM-62 T markalı mina korpusı menen gezleme materialdan tayarlanadı. Minanın awırlıǵı 9,5 — 10 kg. zaryad awırlıǵı 7 — 7,5 kg. islew rejimi 150 — 550 kg.

TM-62 markalı mina (77-súwret) MVCH-62 jarǵıshı (78-súwret) menen qollanıladı. Minalardıń hâreketke túsiwi: jarılǵısh qalpaqshası basılıwı me-

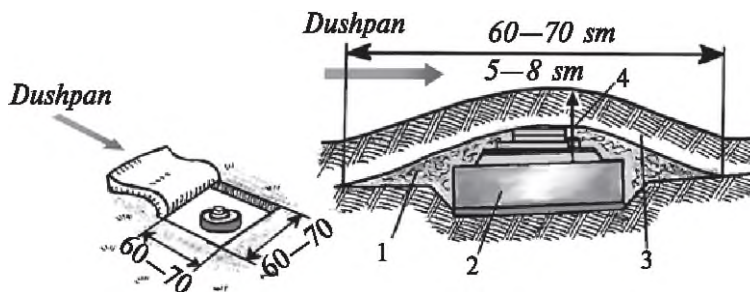

75-súwret. Tankke qarsı minalardı shim menen qaplangan jerlerge ornatiw.

1 – topıraq penen toltırıw; 2 – mina; 3 – nıqaplangan shim; 4 – mina.

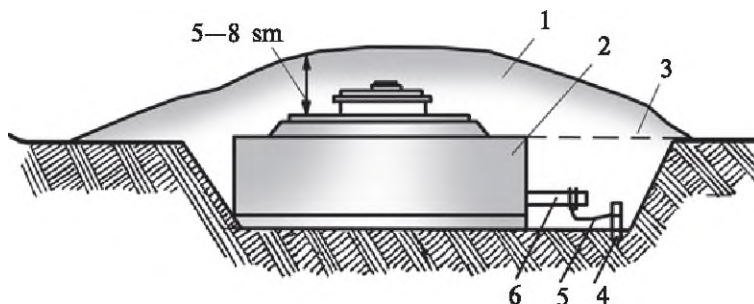

76-súwret. Tankke qarsı minanıń jumsaq (ızgar) jerde ornatiwı.

1 – nıqaplawshı qatlam; 2 – mina; 3 – mina topıraq ólshemi; 4 – qazıqsha.  
5 – bir-lestiriwshi; 6 – janbas jarılǵısh

nen páske túsedı, onıń tıǵını M-1 kapsul – detonatorı menen detonatordı qozǵaydı. Chektiń qısılıwı menen úzilip, soqqı beriwshiniń bosawı menen jawıngerlik prujına háreketke kelip, M-1 kapsul – detonatorın ot alıradı, ol óz gezeginde detonatordı qozǵaydı hám mina jarıladı.

Mina tıǵını shıǵarılgannan soń, rezinalı prokladkaların minadaǵı ornınıń tuwrılıǵı tekseriledi; mina jarılǵının burap, onı gilti menen qattı baylanadı.

Mina tereńlikke yamasa onıń ústine ornatiwı. Saqlandırgısh cheki jarılǵıshın bosatıladı hám tezlik penen iske túsiriwshi túyme basıladı. Mina nıqaplanadı.

Minanı shıǵarıp alıw zárúrligi: minanıń shıǵarıp alıw halatında ornatiw- ganlıǵı tekseriledi. Mina nıqaplangan qatlamnan shıǵarıladı. Jarılǵıshıtı jawıngerlik halatınan transport halatına ótkiziledi.

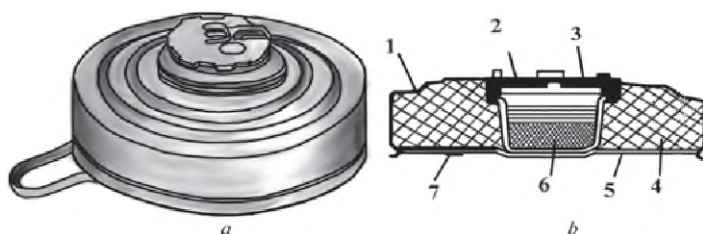

77-*súwret.* Tankke qarsı TM-62 M minası:

- a* — minanıń MVCH-62 jargısh penen birge transport halatında ulıwma korinisi;  
*b* — minanın jargıshsız (qaqpağı menen) kesilgen halda kórinisi; 1 — korpusı;  
 2 — qaqpağı; 3 — qıstırma; 4 — zaryadı; 5 — túbi; 6 — qosımsha detonator;  
 7 — qatırw ushın tesik.

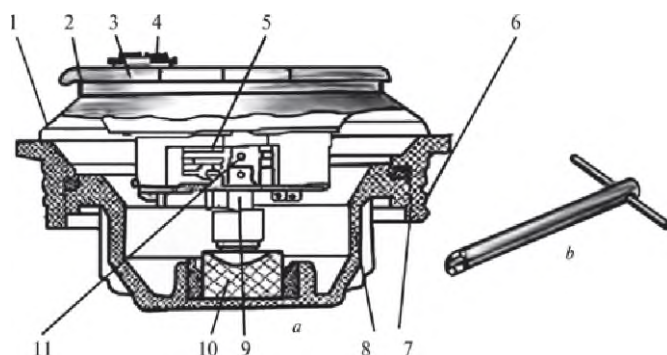

78-*súwret.* MVCH-62 jargıshı.

- a* — jarılğıstın jawıngerlik halatındaǵı kesimi; *b* — jarılğıstı transport halatına ótkeriw ushın gilt; 1 — konus formasındaǵı tiykarı; 2 — qalqansha;  
 3 — saqlandırgıshtı ornatiw ornı; 4 — túymeshe; 5 — orınlawshı disk;  
 6 — rezba; 7 — korpusı; 8 — qaqpaq; 9 — M-1 kapsul detonatorının soqqı mexnizmi menen; 10 — detonator (jarılıwshı zat); 11 — kesiskeń chek.

Ornatılǵan jerden mina shıǵarıladı hám ol topıraq qatlamlarınan tazalanıp, buyımnıń zıyanlangan jerleri kórip ótkeriledi.

- dúzetilgen (sazlangan) minalar orap jaylastırıladı;
- MVCH-62 jargıshtı jawıngerlik halatında transportta alıp ketiw zárúr;
- rezinalı qalpaqsha aldınǵı krannan shıǵarıladı;
- gilt penen aldınǵı kran saat strelkası bagdarında ush-tört aylandırıp buraladı, sonday-aq, baslawshı túymeshe joqarıǵa kóteriliwi shárt;
- giltti dáslepki halatına qaytarıladı hám onı ishinen shıǵarıp alınadı;

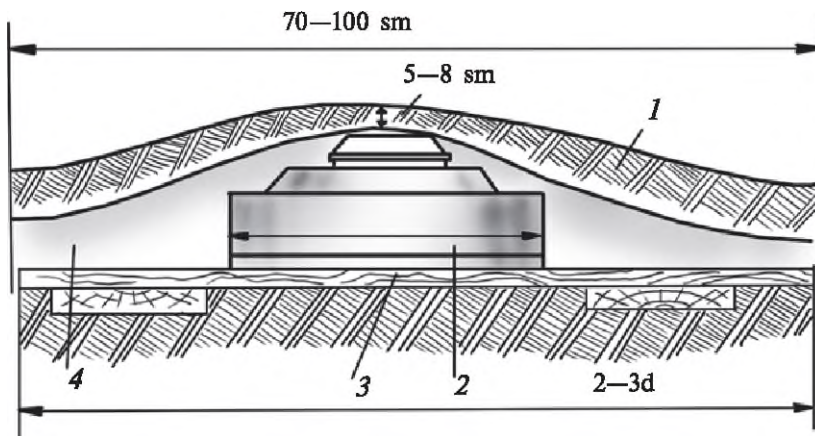

79-suwret. Tankke qarsı minanın jumsaq (ızǵar) jerde ornatılıwı.

1 — nıqaplawshı qatlam; 2 — mina; 3 — taqta tosek; 4 — topıraqlı tosıq.

- rezina qalpaqsha kiygiziledi;
- saqlandırgısh ortasındagı chekine baslawshı tıyme kiydirilip shınjır menen bekkelenedi.

MVCH-62 jargısh penen TM-62 markalı minanı koshiriw hám transportta aqırǵı tayarlaw halatında tasıwǵa ruqsat etiledi. Tankke qarsı TM-57 markalı mina MVZ-57 markalı jargısh penen birge qollanıladı. Minalardıń jarılıwı: ornatılǵan mina basılıwı menen onıń qaqpagı formasın ózgerdedi; jarılǵıstıń soqqı beriwshı mexanizmi páske jiberiledi; tıǵın KD — MV kapsul-detonatorınıń perde tosıǵına barıp taqaladı; keyingi basılıwda chek qırqıladı; sharikler soqqı beriwshini bosatadı; jawıngerlik prujınanıń háreketleniwi nátiyjesinde soqqı beriwshı kapsul — detonatordı ot aldırıp, onıń jarılıwın júzege keltiriwi menen mina jarıladı.

Minalardı ornatiw ushın zárurlik: minalardan tıǵını burap alınadı; minalardan qaqpagı alınganda formasınıń ózgergenligi tekseriledi; jargıshstan qalpaqsha burap shıǵarıladı hám rezinalı qıstırmanıń barlıǵı tekserilip, jarılǵıstı saat mexanizmi gilti menen buraladı; minaga jargısh burap kirgiziledi; mina oyıqqa yamasa onıń joqarisına ornatıladı; mina jargıshı jawıngerlik halatqa joqarıǵa kóteriliwi ushın saqlandırgıshtıń orta cheki júzigi gilt járdeminde kóteriledi, saqlandırgıshtıń orta chegin jargısh tıymesinen uzaqlastırıladı hám tıyme basıp qoyıladı; mina nıqaplanadı.

Minalardı shıǵarıp alıw zárurligi tuwılǵanda: minanıń shıǵarıp alıw halatında ornatılǵanlıǵı tekseriledi; mina nıqaplangan qatlamnan shıǵarı-

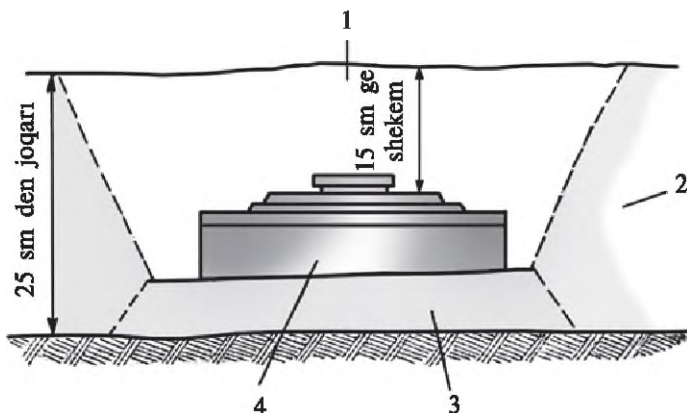

80-súwret. Qısta (qar jawğan) sharayatta tankke qarsı minanı ornatiw:

1 – fııqaplawshı qar; 2 – qar; 3 – tıgızlangan qar; 4 – mina.

ladı; jarılıgısh minadan burap alınadı; jarılıgısh jawıngerlik halatınan transportqa ötkeriledi hám burap kirgiziledi.

Ornatılğan mina ornınan shıgarıladı.

### Piyadalarga qarsı minalar

Bul minalar dushpannıń tiri kúshlerin jaraqatlaw maqsetinde qollanıladı. Olar eki túrli, *fugaslı* hám *jarılıwshı oskolkalı*, boladı.

*Ulıwma dúzilisi.* Mina korpusı, jandıırıwshı zaryad bólekleri hám jarılıw aldınan saqlandırgıshtıń dúzilisi boyınsha qawipsiz ornalastırıwınan ibarat. Bazı bir minalar ornatiw ushın arnawlı uskenegе jaylastırılğan.

*Háreketke tusıw tártibi.* Minanıń cheki alıp taslangannan keyin metall elementi (waqıtsha predoxranitel) eki yarım minut ótkennen son jawıngerlik halatqa keledi. Jawıngerlik halatta turgan minanı basqanda, onıń qaqqapı páske tusedi hám «T» formasındağı chekti jarılıgısh jılıtıadı. Jawıngerlik prujinanıń háreketi nátiyjesinde soqqı beriwshı zapalga qadalıp, jarılıw júzege keledi.

Piyadalarga qarsı minalardıń jarılıwı nátiyjesinde fugaslı hám oskolkalı halatları menen jaraqatlaw tasirin kórsetedi. Fugaslı minalar jarılıganda bir adamdı jaraqatlaydı. Oskolkalı minalar birneshe adamdı bir waqıttań ózinde jaraqatlaydı.

*Minalardı ornatiw.* Tanklerge hám piyadalarga qarsı minalar dushpannıń háreketleniw jollarına ornatiladı. Qorganıwda turganda bolsa, eń aldındağı aymaqlarğa, asirese, qaptal táreplerdi tosıwğa hám eki zat ortasındağı aralıgına, onıń ishkerisine hujim etiw waqtında, aldınğı

maydandağı dushpannıń hujimge ótiwin qaytarıw ushın ornataladı. Tankler ha'm piyadalarǵa qarsı minalar orınlarǵa arnawlı ásbap-úskeneler menen, uskenelengen vertolyotlar hám sapyorlar járdeminde qoldan ornatalıwı múmkin.

Minalardı qoldan ornataqanda shuqırdı minanın kóleminde belgilep, sonday ólshemde qazıladı.



Jer qatlamındaǵı buzılıwǵa qoyılǵan mina



Jerdiń jemirilgen jerindegi mina



Sımda tartılǵan mina



Tóbeshiktegi mina



Osımlıqlarǵa ornatalǵan mina



Ajırıqtıǵı mina



Minanıń kórinip qalǵan bólegi



Minalardı korsetiwshi belgi

*81-súwret.* Ornatalǵan minalardıń kórinisi.

Ornatılǵan minanı birqansha topıraqtıń joqarǵı bóleginen shıǵarıp turıp, jarılǵıshı aylandırıp, jarılǵısh jawıngerlik halatqa keltiriledi. Saqlandırǵısh chekin shıǵarıp alıp mina nıqaplanadı. Tankke qarsı minalar topıraq qatlamınan 5 — 8 sm. de, piyadalarǵa qarsı minalar bolsa 1 — 2 sm. nıqaplanadı. Belgisiz, sırlı ornatalǵan minalardı shıǵarıp alıw yamasa zıyansızlandırır qadagan etiledi. Olardı jarıw jolı menen joq etedi.

Belgilep qoyılğan jerlerge ornatilğan minalardan minalı maydan payda boladı. Minalı maydanlar tankke, piyadalargǵa qarsı hám aralas túrinde boladı. Jasırılmağan mina belgileri dón hám tóbeliklerde yamasa olardan keyin, jynastırılmağan jerlerde, qıs aylarında, tıgızlangan qarda, topıraqtıń shókken jerlerinde, taslap jiberilgen ásbaplar yamasa kerekli úskenelerge minalar ornataladı. Mashinalar hám adamlardıń jolında minalı tosıqlardı bildiriwshi belgilerdi ushıratıw múmkin. Ayırım jasırılmağan minalar belgilerinıń sıpatlaması 81-súwrette kórsetilgen.

## VI bap. ORINLARDA KARTASIZ BAĞDAR ALIW

### 6. 1. Gorizont táreplerin anıqlaw. Turǵan orını haqqında maǵlıwmat. Magnit azimutı hám onıń jergilikli predmetler menen orientirleniw. Azimut boylap háreketleniw

*Orınlarda baǵdar alıw* — bul gorizont táreplerine salıstırǵanda óziniń ornalasqan ornın, ornalasıw halatın anıqlawda, jergilikli jerdegi predmetlerdi ajratıp hám anıq izbe-iz kórsetilgen yamasa tańlangan baǵdarda háreketleniw. Kóriw múmkinshiligi sheklengen, tanıs emes toǵaylıqlarda, jawıngerlik tapsırmanı nátiyjeli orınlaw ushın, bilim hám epshil háreket etiw, orınlarda tuwrı baǵdar alıw talap etiledi.

Orınlarda baǵdar alıwdı topografıyalıq kartalar járdeminde hám kartasız ámelge asırıwǵa boladı. Orınlarda kartasız baǵdar alganda, ádette, gorizont táreplerin anıqlap biliw kerek.

### Gorizont táreplerin anıqlaw

Orınlardıń qanday xarakterine qaramastan, kúnniń waqtı ha'm gorizont ta'replerdiń kórinis jaǵdayı, kompas, quyash jaǵdayı, quyash hám saat penen, temir-qazıq juldızı, jergilikli predmetlerdiń belgilerine hám basqa usıllar arqalı anıqlanadı. Kompas járdeminde táreplerdi anıqlaǵanda (82-súwret) arqa — qubla baǵdarında jaylasqan magnit meridianlarındaǵı kompastıń magnit tilleriniń tiykarǵı ózgeshelikleri islew tárepine baylanıslı



82-súwret. Adrianov kompası:

*a* — ulıwma kórinisi; *b* — kompas qaqpasınıń mushka menen kesiskeń kórinisi;  
*d* — limba (múyesh ólshegish ásbaplarında graduslarǵa bólingen shenber)

bolıp, ólshewdi baslawdan aldın mushkanı nolden limba (müyesh ólshegish ásbapların graduslarğa bólingen shenber) sımlarğa ajratıladı. Sonın menen birge, kompas gorizont halatta ornatıladı hám kompas tilleri toqtatıladı. Kompastı burıp, magnit tiliniń arqa tárepindegi ushı nol menen limbanıń ajiralǵan jerine qarama-qarsı bolıwına erisiw kerek. Kompas tilleriniń baǵdarları nol menen limba bólingen tárepi arqa baǵdardı kórsetedi. Bunnan son kompastın kesisken jeri hám mushkası orındaǵı predmetke tuwırlanadı son kórsetpewinen paydalanıladı. Arqa baǵdarların bilw menen birge, gorizont táreplerin anıqlaw ánsat boladı.

Gorizont táreplerin anıqlawda, quyash halatınan paydalanıwǵa boladı. Arqa yarım sharında shama menen saat 7.00 de (jazda 8.00 de) — shıǵısta, 18.00 de (14.00 de) — qublada, 19.00 de (20.00 de) — batısta boladı.

Quyash hám saat járdeminde gorizont táreplerin anıqlaw ushın (83-súwret), saat gorizont halatta ornatıladı, bunıń menen saat tili quyashqa baǵdarlanıp uslanadı, keyin saattı usı halatta uslap turıp, qıyalda

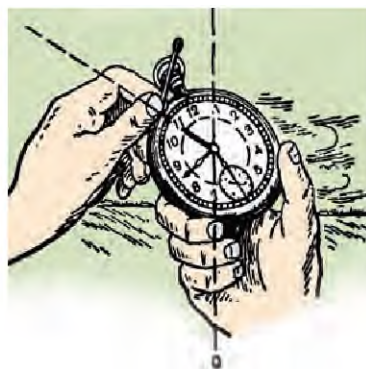

83-súwret. Quyash hám saatqa qarap gorizont táreplerdi anıqlaw.

saat tili müyeshi hám cıfrı arasında bólinedi. Alınǵan tuwrı sızıq baǵdarı qublaga háreketiniń jaqınlasqanın kórsetedi. Kunnıń yarımına shekem aylanba kósherin ortasınan bólip, saat tilleri 13.00 (14.00) nen, kunnıń yarımınan keyin bolsa, aylanba kósheri 13.00 (14.00) nen ótkende bólinedi.

Gorizont táreplerin juldızlarǵa qarap anıqlaw maqsetinde, aspandǵı juldızlar arasınan Ulken ayıw (Ulken jetti qaraqshı) juldızın tabıw kerek. Keyin bolsa, eki shómish juldızı ortasınan qıyalda tuwrı kesip (*a* hám *b*), keńeygen bólimi ta'repine shekem baqlaw dawam ettiriledi hám bes márte ajratıladı (84-súwret). Alınǵan noqat polyarlıq juldızları ta'rtibin kórsetedi,



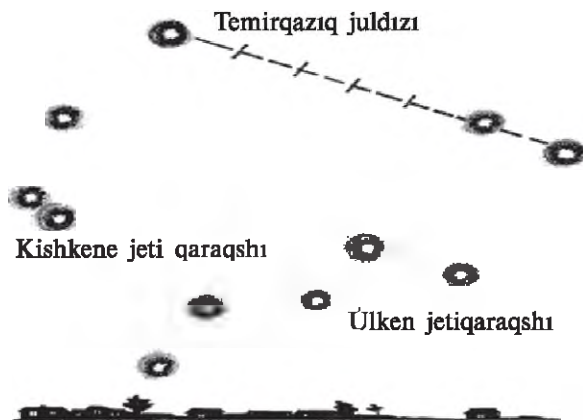

84-súwret. Temirqazıq juldızın tabıw.

temir qazıq juldızı Kishkene ayıw (Kishkene jetti qaraqshı) juldızı menen birge shıǵadı hám bärqulla arqa tárepke qozǵalısta boladı.

Orındaǵı predmetler belgileri arqalı gorizont táreplerin anıqlaw maqsetinde, orındaǵı predmetler quyash baǵdarı tartibinde anıqlanadı.

Toǵaylardaǵı qumırsqa inleri qublaǵa tikke túsken boladı; ot-shópler hám basqa miywe ağashları óziniń kórinisin qubla tárepke qarap dónedi. Qublaǵa qaraǵan tárepindegi qarlar báhärde tezirek eriydi. Nasıraniyler ham protestantlar ibadatxanaları bärqulla shıǵısqa, musılmanlardın iba-

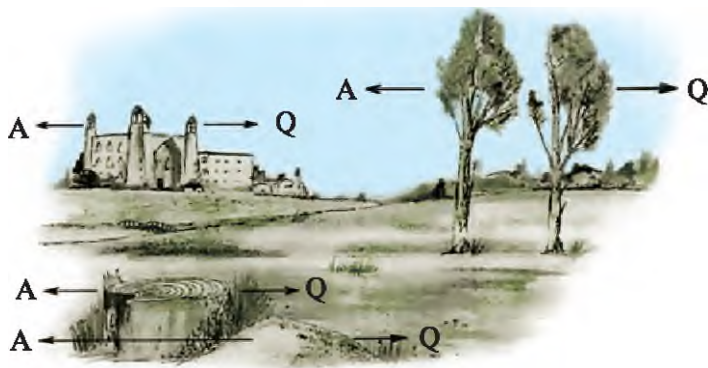

85-súwret. Gorizont táreplerin baqlaw ornında anıqlaw.

dat etetuğın meshitleriniń tóbesine ornatılğan yarım ay qubla-batısqa baǵdarlangan boladı (85-súwret).

Gúmbez bólegindegi atanaqlar arqa hám qubla baǵdarları tárepine qaratiladı. Kórsetilgen tosiq atanaqları arqaǵa baǵdarlandırıladı.

### **Turgan orını haqqında maǵlıwmat**

Óziniń turgan orını haqqında (noqat) orınıń zatlarına baylanıslı bolıp, gorizont táreplerin anıqlaw (baǵdarlaw)da, orınıń zatın ayıtıwda maǵlıwmat beriwshi tikkeley sol jerde bolıwı, orınıń zatlar aralıǵına shekem (baǵdarlar) gorizont táreplerin kórsetiwshi baǵıtların anıqlaydı. Máselen, toǵaydıń arqa shetinde, arqada 600 m. — zavod trubası, batısta 200 m. — awıl, qublada 300 m — dárya, shıǵısta 500 m. — jol.

### **Magnit azimutı hám orındaǵı predmetler menen baǵdar alıwı**

Azimut boylap háreketlengende, sheberlik penen kompas járdeminde kórsetilgen yamasa belgilengen baǵdar boyınsha belgilengen punktke anıq shıǵıw úlken áhmiyetke iye. Orındaǵı predmet boyınsha anıqlawda, ádette, magnit azimutınan paydalanıladı. Saat tili boylap meridiannıń arqa baǵdarınan predmetke shekemgi ólshenetuğın gorizontál müyeshke magnit azimutı delinedi. Ol  $0^\circ$  den  $360^\circ$  qa shekemgi mániske iye.

Magnit azimutın kompas járdeminde anıqlaw ushın orındaǵı predmetke qaraǵan jaǵdayda turıp, kompas baǵdarlanadı. Keyin kompastı baǵdarlangan hálde uslap turıp, ólshegish ásbaplarǵa qoyıp, ólshew jolların bölip, baǵdarǵa tuwırılaw kerek. Bul jaǵdayda limba (müyesh ólshegish ásbaplarınan graduslarǵa bölengen sheńber)ǵa qarsı mushka, magnit (tuwrı) azimut (baǵdarı) boyınsha orındaǵı predmetlerdiń ólshemin kórsetedi.

*Qayıw azimutı* — bul orındaǵı predmetten turgan noqatına shekemgi baǵdar. Tuwrı azimuttan  $180^\circ$  den artıq bolsa, onnan alıp, esaplap anıqlanadı.

Orınıń baǵdarların magnitli azimutqa mushka kórsetkishlerin ornayıp esaplanadı, tapsırılğan magnit azimut teńligi anıqlanğan jaǵdayda kompas arqalı gózlenedi. Keyin bolsa, kompastı gózlenegen tártipte uslap, orın ólsheminde uzaqlastırılğan buyım boyınsha baǵdarlanıwı kerek boladı.

Kompastı qollanğan waqıtta onı kózden 10 sm tómen ólshemde shep qolda uslap, qaptal tárepi shıǵanaǵı menen qattı qısıp qollanıw kerek.

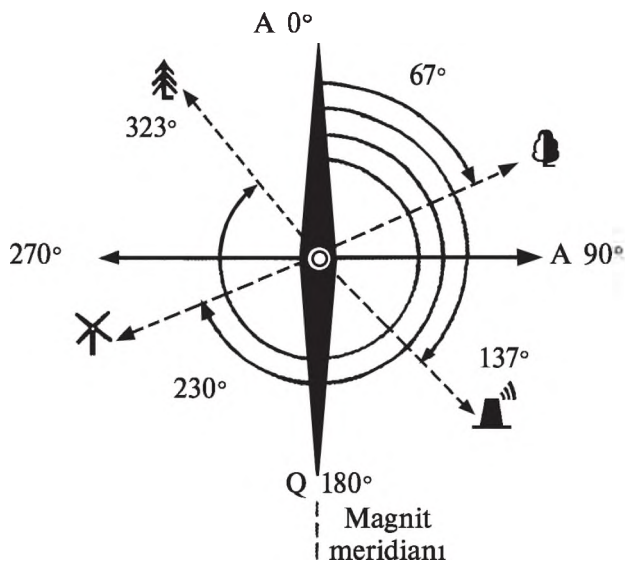

86-süwret. Magnit azimutları.

ağashqa — 67°; fabrika morısına — 137°; samal digirmanına — 230°; yolkaga — 323°.

### Azimet boyınsha häreketleniw

Azimet boyınsha häreketleniw waqtında, magnit azimetın hár qaysı punkti boylap aralıqtı, aralıqlar arasındagı jup qádemler (orta boylı adamnıń jup qáдеми 1,5 m. etip qabıllangan) menen häreketleniwın biliw kerek. Sekciya yamasa vızvod komandirleri qozǵalıw marshrut sxemasın toltıradı (86-süwret).

Bir punktten basqa punktke häreketlenip ótiwde, baǵdarga (orientirine) ámel etken halda jup qádemler basıw esapqa alıp barıladı. Qayıw hám burılıw punktlerinde kompas járdeminde tapsırılǵan azimetqa häreketleniw baǵdarları izlenedi. Usı baǵdarda eń uzaqta jaylasqan orientirdi (járdemshi)

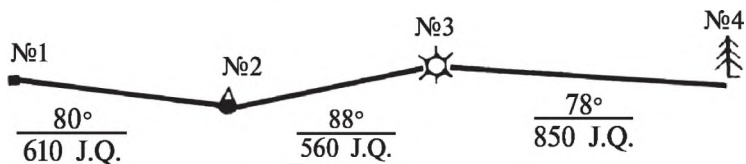

87-süwret. Azimetlar boyınsha qádemlep júriw sxeması (j.q. — jup qádem)

yamasa burılıw punktine jaqın orientirdi (aralıq) eslep qalıw kerek. Eger aralıq orientirden burılıw orientiri kórinbese, keyingi orientir anıqlanadı.

Ashıq bolğan jerde orientirsiz hâreketleniw turaqlı (eki zat baqlaw noqatı arqalı ótken tuwrı sızıq) boladı. Qayıw noqatında kompas boyınsha keyingi noqatqa hâreketleniw belgileri usı baǵdar boyınsha bir orınnan ekinshi orınǵa qoyıladı.

T/n	Baǵdar aймаǵı	Gradus magnit aймаǵı	Jup qıdemdegi aralıq
1.	Saray — minara	80°	610
2.	Minara — egislik maydan	88°	560
3.	Egislik maydan — jeke terek	78°	850

Waqtı-waqtı menen qarap, olardı baqlap turıw arqalı keyingi hâreketleniwdiń tuwrı baǵdarına túsıwdi, qıyalda artta qaldırılǵan belgiler (hâreket qáдеми izleri) menen salıstırılıp barılıwı shárt.

Waqtı-waqtı tekseriw ushın hâreket baǵdarın azimutqa qayıwda aspan boylap kórinisi bar gózlewler, kartalar (sxemalar) menen orınlardaǵı hâreketleniw jónelisi salıstırılıp kóriledi. Eger qayıw kerek bolıp qalsa, usı jol boyınsha aldınǵı jónelis sxemasınan paydalanıladı. Qayıwda aldınan tuwrı azimutlar boyınsha hâreketleniwge ótıledi. Tünde aralıq (járdemshi) orientirlerde orındaǵı predmetlerdiń, uzaqtı jarıq kórsetiwshi noqatlarında jaqsı kórinistegi juldızlardan paydalanıladı.

Eger bunday imkaniyat bolmasa, erkin qoyılǵan kompas strelkaların gózlew halatına qoyıp, hâreketleniw baǵdarında mushkanıń kesisken aralıǵınan tuwrı alıw kerek.

Tosıqlardı aylanıp (kóriw imkaniyatı bolmaganda): ótiwde, tosıqlarǵa tuwrı bolǵan hâreket baǵdarı hám tosıqlar tárepi kóz astına alınıp, aralıq ólshemi hám buǵan basıp ótilgen jol ólshemi qoyıladı. Tosıqlardan aylanıp ótilip, aldındaǵı kesisken baǵdar jolı kompas penen anıqlanadı.

### ***Qadaǵalaw sorawları***

1. Ulıwma armiya sawashı tiykarların bayan etiń.
2. Ásker hám bólimshelerdiń sawashtaǵı hâreketleri nelerden ibarat?
3. Qurallı Kúshlerde qanday minalar qollanıladı?
4. Qorǵanıwda granatomyot topar (sekciya) qanday quraldan paydalanadı?
5. Turǵan jaǵdayda hám okoptan qol granatasın atıw tártibin túsindiriyń.

### **III BÖLİM. ATIW TAYARLIĞI**

---

#### ***I* bap. OQ ATAR QURALLARININ WAZIYPASI, DÜZİLISI, ISLEW PRINCIPI HÂM JAWİNGERLIK ÖZGESHELİKLERI. QOL GRANATALARI**

Hârbir âskeriy xızmetke shaqırılıwshı oq atıw quralların biliwi, olardan qalayınsha paydalanıw mümkinligin özlestirip alıwı kerek. Âskeriy tayarlıq sabaqlarında zamanagöy qurallardıń texnikalıq taktikası, olardıń nıshandı joq etiw imkaniyatların puqta özlestirip alıwı, âskeriy xızmetke shaqırılğanda paydası tiyiwi turgan gâp.

Tájiriybeli ustazlar alıp barğan shınıǵıwlar tiykarında oq atıw quralların sınap kóriw qáwipli, biraq paydalı jaǵı da bar. Usı bólimde hâzirgi künde ámelde qollanıw kiyatırǵan oq atıw quralları haqqında hár tárepleme maǵlıwmatlar berilgen.

Atıw tayarlıǵı shınıǵıwlarında atıw qurallarınan sawash dawamında jeke quramǵa túrli nıshanlardı zıyanlaw usılları úyretiledi. Bularǵa atıw qurallarınıń tiykarǵı bólekleri, nıshanlarǵa oq atıw, qol granataları haqqında maǵlıwmatlar, olardıń qollanıwdaǵı usılları menen birge, razvedka túrleri menen nıshandı anıqlaw, oǵan shekemgi aralıqtı belgilew hâm oq atıw usılları kiredi. Bul bólimde Kalashnikov avtomatı, stvol astı GP-25 granatomyotı, jarılıwshı hâm tankke qarsı granatalardıń jawıngerlik ózgeshelikleri, dúzilisi, islew principleri menen birge, hâreketleniwshı hâm hâreketlenbeytuǵın nıshanlarǵa oq atıw qaǵıydaları haqqında maǵlıwmatlar berilgen.

Atıw tayarlıǵı shınıǵıwlarında avtomattı oq atıwǵa tayarlaw, hâreketleniwshı hâm hâreketlenbeytuǵın nıshanlarǵa ot ashıw usılların hâm qaǵıydaların orınlaw, avtomattı tazalaw hâm maylaw, jaylasıwına iye bolǵan deneler ortasındaǵı aralıqtı múyesh ólshemi járdeminde ólshew, tankke qarsı jarılıwshı granatalardı túrli halatlardan uzaqlıqqa anıq ılaqtırıwdı úyreniw menen birge, jarılıwshı hâm tankke qarsı jarılıwshı qol granataların ılaqtırıw shınıǵıwları orınlanadı. Bulardan tısqarı, atıw tayarlıǵı bólimi temalarında jawıngerlik oqlar menen avtomattan dáslepki shınıǵıwdı orınlaw shârtleri boyınsha oq atıw ushın kishi kalibrli hâm pnevmatikalıq mıltıqlardan atıw shınıǵıwların orınlaw kirgizilgen.

*1.1. Qural-jaraq hám oq-dáriler menen islegende qawipsizlik sharalari.  
Kalashnikov avtomatınıń wazıypası, ulıwma dúzilisi, islew principi hám  
jawıngerlik ózgeshelikleri*

Avtomat penen hâreket etkende tómendegiler qatañ qadağan etiledi:

— quraldı oqlanğan yamasa oqlanbağanlıǵına qaramastan adamlarǵa, qaptalǵa hám artqa qaratıw;

— bashshı (komandir) komandasına shekem quraldı oqlaw;

— oqlanğan quraldı qarawsız qaldırıw, onı basqa shaxslarǵa beriw;

— jeke quramǵa 100 metrden jaqın aralıqtan patron menen oq atıw;

— qızıl bayraq kóterilgen orınlarǵa, qawıpli baǵdarlar yamasa pana (blindaj) tárepke oq atıw;

— atıw sızıǵına shıqqanǵa shekem oq atıw;

— «To‘xtatilsin!» («O‘t ochish to‘xtatilsin!») komandası yamasa signalınan keyin komandirlik punkti hám pana jer (blindaj)de oq bayraq kóterlgennen keyin oq atıw;

— saz emes quraldan oq atıw, saz emes oq-dárilerdi qollanıw.

*Tómendegi wazıypalarda atıwdı tez toqtatıw zárúr:*

— nıshanlar maydanında adamlar, transport, haywanlar, atıw ushastkasında tómenlep ushıp baratırǵan samolyot hám vertolyot payda bolǵanda;

— snaryad hám granatalar adamlar bolǵan pana jerler janında yamasa qawipsiz aymaqlar shegaralarınıń sırtına tuskende;

— atıw maydanında órt shıqqanda;

— tünde atıw waqtında nıshanǵa alıwdı joǵaltǵanda.

*Oq-dáriler menen hâreket etkende tómendegiler qatañ qadağan etiledi:*

— oq-dárilerge qum, may yamasa jalın tiyiwi;

— oq dárilerdi belgilenbegen jerde saqlaw;

— oq dárilerdi basqa shaxslarǵa beriw, sonday-aq, olardı atıw maydanında yamasa shınıǵıwlar ótkeriw orınlarında qaldırıw;

— oq dárilerdi bólimlerge ajratıw, olardan poroxtı shıǵarıp alıw hám jalınǵa taslaw;

— oq dárilerdi sumkalarda hám kiyim-kenshek qaltalarında qaldırıw.

**Kalashnikov avtomatınıń wazıypası, ulıwma dúzilisi,  
islew principi hám jawıngerlik ózgeshelikleri**

*Avtomatınıń wazıypası hám jawıngerlik ózgeshelikleri, islew principleri.*

Ataqlı rus oylap tabıwshısı Mixail Timofeevich Kalashnikov tárepinen jaratılǵan avtomat hâzirgi künde birqansha mámleketlerdiń qurallı kúshlerinde qollanıw kelinbekte. Ol atıw qurallarınıń eń tiykarǵısı bolıp esap-



88-súwret. Kalashnikov avtomatının ulıwma kórinisi:  
*a* — aǵash qundaqlı AK-74; *b* — qundaǵı búklenetuǵın AKS-74.

lanadı. Bul qural dúzilisi hám qollanıwı jagınan qolaylılıǵı menen basqa qurallardan ajıralıp turadı.

Dúnyada birinshi avtomat quralın rus quralsazı V. G. Fyodorov tárepinen jaratılǵan. Keyin Ekinshi jer júzilik urısı waqtında oylap tabıwshılar V. A. Degtyarov hám G. S. Shpaginler avtomat qurallarınıń jańa túrlerin oylap taptı.

M. T. Kalashnikov tárepinen jaratılǵan avtomat óziniń ıqshamlıǵı, jawıngerlik ózgeshelikleriniń ustinligi, qollanıwda qolaylılıǵı ushın házirgi waqıtta Qurallı Kúshlerimizde ken qollanıwmaqta. Kalashnikov avtomatı áskerdiń jeke quralı bolıp, dushpan kúshlerin saptan shıǵarıw ushın qollanıladı. Avtomatqa nayza-pıshaq ornatıladı hám onnan qol sawashı payıtında qollanıladı.

Avtomatın toqtawsız avtomatikalıq tárizde oq atıwında poroxlı gaz energiyasın zatvor ramanın gaz porsheniniń stvol kanalına jetkerip beriwi arqalı iske asırıladı.

Qurallanıwǵa V. Sobelnikov basshılıǵındaǵı bir topar injener-oylap tabıwshılar tárepinen 1974-jılı kalibri kishkenelew bolǵan jańa 5,45 mm.li patron-oqlar qabıl etildi (89-súwret).

Usı patronnıń awırlıǵı 10,6 g oǵı 3,4 g, poroxtıń ılaqtırıwshı zaryadı 1,45 g, patron uzınlıǵı 56,7 mm, gilzanıń uzınlıǵı 39,5 mm, oqtın daslepki tezligi 900 m/s, awız boliminen shıǵaratuǵın energiyası 1316 Dj. Gilza shiyshe tárizli formada sıypaq. Oq 350 metr uzaqlıqtaǵı 5 mm polat qatlamın biymálel tesip óte aladı. Usı patron tiykarında jańa avtomat AK-74 quralı oylap tabıldı. AK-74tiń bólekleri AKM quralınan alınǵan. AK-74 avtomatının stvolının



89-súwret. 1974-jilda jaratılǵan 5,45 mm.li ápiwayı hám hawada iz qaldırıwshı oq úlgisi.

awız bólegine cilindr tárizli tormozlawshı kompensatordıń ornatilewı, atıw waqtındaǵı túrtiwshi kúsh tásirin kemeytip, oqlardıń nıshangá anıq tiyiwiniń artıwın támiyinleydi.

AK-74 quralınıń awırılıǵı magazin menen birgelikte esaplaǵanda 3,6 (3,5) kg, bos magazininiń awırılıǵı 0,23 kg, avtomattıń uzınlıǵı 956 mm, stvolı uzınlıǵı 415 mm, nıshangá alıw uzaqlıǵı 1000 m, háreketleniwshi nıshanlarǵa tuwrılap oq atıw aralıǵı 625 m, oq atıw tezligi bir minutta 600 márte, atıwdıń jawıngerlik tezlik muǵdarı, avtomatikalıq (toqtawsız) bir minutta 100, jeke tárizde bolsa, 40 qa shekem bolıp, magazinge oqlar sıyımı 30 danaǵa arnalǵan.

AK-74 quralı AKM quralına qaraganda oq atıwdıń nátiyjeliligi 1,2—1,6 esege artıqlıǵı menen birge, birqansha qolaylıqlarǵa iye. Atıwdı ámelge asırwda ápiwayı hám hawada atılǵanda iz qaldırıwshı oq (patronlardan) paydalanıladı. Qol sawashında AKM quralına uqsas awırılıǵı biraz ápiwayılastırılǵan nayza-pıshaq ornatiledı. AK-74 avtomatına ot ashıw nátiyjeliligin jáne de arttırıw maqsetinde, stvol astına kalibri 40 mm GP-25 granatomyotı ornatiledı. AK-74 avtomatı menen bir qatarda qundaǵı metallardan islengen, qaptalǵa búkleniwshi AKS-74 quralı jaratıldı.

AK-74 quralı tiykarında RPK-74, RPKS-74 (qundaǵı qaptalǵa búknetuǵın) qol pulemyotları da islep shıǵarıldı. Olar avtomatqa qaraganda biraz uzın, stvolı bolsa awır, atıwda qolaylı bolıw ushın jıynalatuǵın tirewishler ornatileǵan, nıshangá alıw úskenesinde dúzetiwler kirgiziw mexanizmi bar hám qundaǵınıń dúzilisi basqarıwshańlıǵı menen basqa qurallardan ajiraladı. Pulemyotıń kalibri 5,45 mm li, awırılıǵı 5,46 kg, uzınlıǵı 1060 mm, nıshangá alıw uzaqlıǵı 1000 m. Jawıngerlik atıw tezligi bir minutta avtomat tárizde 150, jeke tárizde 50 dana oq, magazindegi oqlardıń sıyımlılıǵı 45. Qol pulemyotlarında tünde nıshangá alıw quralın ornatiw ushın orın islengen.

1991-jılı AK-74 avtomatınıń tiykarında, onnan bir qatar abzallıqlarǵa iye bolǵan AK-74 M quralı islep shıǵarıldı hám paydalanıwǵa berildi. AK-74 M avtomatınıń eki kameralı stvolı awızınıń dúzilisi ózerttirilgen. Onıń awız bólegindegi tormozı, jalındı óshiriw menen kompensator wazıypasın orınlawı ushın stvoldıń awız bólegine ornatileǵan. Jańa bir túrdegi eki kamerası pataslawdan saqlasa, stvol qutısınıń shep tárepinde tünde nıshangá alıw mexanizmin ornatiw tutqası ornatileǵan. Stvol qutısı bekkemlenip (qattı qırlarsız) islengen. Stvol astına ornatiletuǵın GP-25 granatomyotınıń qaytarıwshı prujinasın baǵdarlawshı tayaqshasın ózertpegen halda atıw ushın qolaylıq jaratıldı (AK-74 quralında ózertiw talap etiletuǵın edi).



AK-74 quralının avarlığı 3,4 kg bolıp, tez atıw hám ballistikalıq ózgeshelikleri AK-74 quralı menen birdey. Quraldan atıwda ápiwayı hám hawada iz qaldırıwshı oqlardan paydalanıladı. Oqlardıń jaqtılanıwshı izi 800 metrge shekem kórinis beredi. Magazin qutısha tárizli bolıp, korpusı plastmassadan islengen. Oǵan 30 oq shaxmat tárizli jaylastırıladı. Magazinge 15 dana oqtı tez jaylastırıw ushın arnawlı ásbap (oboyma) islep shıǵarılǵan. Avtomatqa ápiwayılastırılǵan nayza-pıshaqta ornatılǵan.

Avtomat quralı toqtawsız avtomatikalıq (AB) tárizde hám birimlep (OD) oq atıw mümkinshiligine iye bolıp, solardan tiykargısı avtomatikalıq tárizde oq atıw esaplanadı. Avtomattıń jawıngerlik taktikası hám texnikalıq ózgeshelikleri tómendegi kestede berilgen:

Sıpatlaması	Qural túri	
	AKM	AK-74
Stvol kalibri, mm	7,62	5,45
Haqıyqıy oq atıw aralıǵı, m	400 ge shekem	400 ge shekem
Nıshangá alıw aralıǵı, m	1000	1000
Tuwrı oq atıw aralıǵı, m:		
kókirek tárizli nıshanlar boyınsha	350	440
háreketleniwshı nıshanlar boyınsha	525	625
Oq atıw tezligi, minutına	600 ge shekem	600 ge shekem
Oq atıwdıń jawıngerlik tezligi, minutına:		
toqtawsız avtomatikalıq tárizde	100 ge shekem	100 ge shekem
birimlep, jeké tárizde	40 qa shekem	40 qa shekem
Oqlarǵa toltırılǵan magazinniń avarlığı, kg	3,6	3,6
Nayza-pıshaqtıń qını menen avarlığı, g	490	490
Magazinniń sıyımlılıǵı, dana	30	30
Oqtıń ushıw uzaqlıǵı, m	3000	3150
Oqtıń óltiriw tásirin saqlaw uzaqlıǵı, m	1500	1350
Oqtıń dáslepki tezligi, m/s	715	900

### *1.2. Kalashnikov avtomatınıń tiykargı bólim hám mexanizmleri hám de olardıń wazıypası*

Avtomattıń quramına tómendegi tiykargı bólekleri hám mexanizmleri kiredi:

1. Stvol, stvol qutısı, soqqı-tepki mexanizmi, nıshangá alıw úskenesi, qundaq hám pistolet tutqası menen birge.
2. Jalın sóndiriwshı-kompensator.
3. Stvol qutısınıń qaqpıǵı.
4. Zatvor raması gaz porsheni menen birge.
5. Zatvor.
6. Qaytarıwshı mexanizm.
7. Gaz trubkası stvol qaplaması me-



**90-súwret.** Avtomattın tiykargı bolekleri hám mexanizmleri:

1 — stvol, stvol qutısı, soqqı-tepki mexanizmi, nıshangá alıw úskenesi, qundaq hám pistolet tutqası menen birge; 2 — jalın sóndiriwshi-kompensator; 3 — stvol qutısınń qaqpaǵı; 4 — zatvor raması gaz porsheni menen birge; 5 — zatvor; 6 — qaytarıwshı mexanizm. 7 — gaz trubkası stvol qaplaması menen birge; 8 — stvol astı tutqası (cevyo); 9 — magazin; 10 — nayza-pıshaq; 11 — shompol; 12 — tazalaw anjamları ushın penal.

nen birge. 8. Stvol astı dástesi (cevyo). 9. Magazin. 10. Nayza-pıshaq. 11. Shompol. 12. Tazalaw anjamları ushın penal (90-súwret).

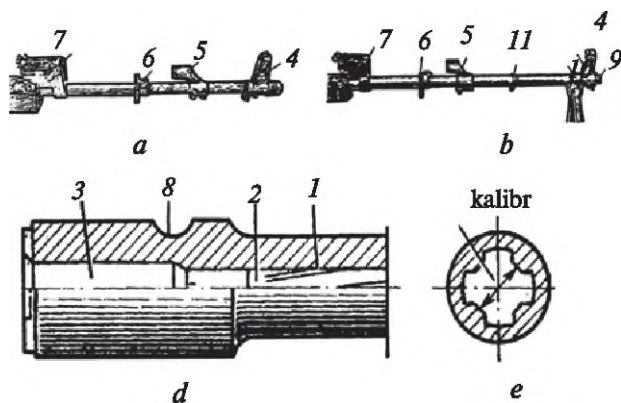

**91-súwret.** Stvol: *a* — avtomat stvolınń sırtqı kórinisi; *b* — pulemyot stvolınń sırtqı kórinisi; *d* — stvoldıń aqırı kesilgen kórinisi; *e* — stvoldıń ishki dúzilisi; 1 — jonılǵan bólimi; 2 — oqtıń kiriw ornı; 3 — oq jataq (patronnik); 4 — mushka tiykarı; 5 — gaz kamerası; 6 — gaz trubkası hám stvol astı tutqasın (cevyo)nı biriktiriwshi mufta; 7 — nıshanaǵa alıw maslamasınń tiykarı; 8 — stvol shtifti ushın oyılǵan ornı; 9 — rezba; 10 — pulemyot tirewishi biriktirilgen ornı; 11 — shompoldı biriktiriw ushın mufta.

*Stvol* — oqtın nışan tärepkе tuwrı ushıwın baǵdarlaw ushın xızmet etedi (91-súwret). *Stvol* ishinde tórt qırlı kanalı bolıp, shepten joqarıǵa hám onǵa baǵdarlangan. Qırları oqtın tez kushlenip häreketleniwi ushın xızmet etedi. Qırlar menen baylanısqa aralıq bolıp, aralıq ortası *stvol kalibri* dep ataladı. *Stvol*dın bronlangan bólimi qattı piston tarizli bolǵan kanalı *oqlarıw bólimi* (patronnik) dep ataladı. Oqlarıw bóliminen *stvol* kanalının qırlı bólimine ótiwi *oqtın jolı* dep ataladı. *Stvol*dın bas bóleginde rezba bolıp, oǵan kompensator jalǵanadı, gaz kamerası, biriktiriwshi muf-ta, nışanǵa alıw tutqası hám de oq salınatuǵın orında atılǵan oq gilzasın shıǵarıp taslaytuǵın bólimin ilip alıw ushın bronlı kesiliske jerinde baǵdarlawshı ilmekten ibarat. Gaz tesiginde siltilengen baǵdar gaz kamerası arqalı gaz kamerasına ótedi (92-súwret).

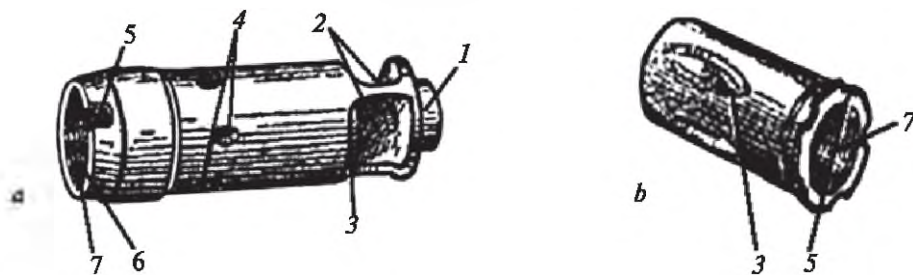

92-súwret. Awız tormozı — jalın sóndirgish (a) hám kompensator (b):

1 — ishki bólimi; 2 — tesikler; 3 — jarma oyıq; 4 — jalın sóndiriwshi tesikler; 5 — biriktirgish ushın kesilgen orın; 6 — aylanasına bugilgen bólimi; 7 — ishki rezba.

*Stvol qutısı* — avtomattın bólek hám mexanizmlerin biriktiriw, zatvor ramasın zatvor menen birgeliktegi häreketin engiziw, *stvol* kanalın zatvor menen jabıw hám zatvordı qulıplaw ushın xızmet etedi.

*Stvol* qutısı óziniń qaqpaǵı menen jabıladı (93-súwret).

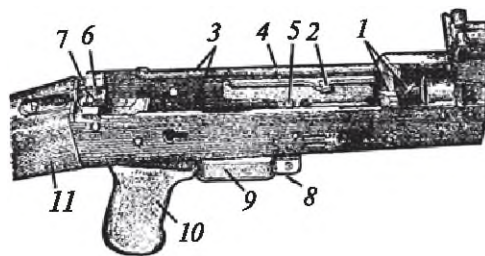

93-súwret. *Stvol* qutısı: 1 — kespeler; 2 — ılaqtırıwshı börtpe; 3 — dúńki; 4 — baǵdarlawshı börtpe; 5 — biriktirgish; 6 — biyiklik aralıq; 7 — kese aralıq; 8 — magazin qıstırǵıshı; 9 — tepki shúrppesi; 10 — pistolet tutqası; 11 — qundaq.

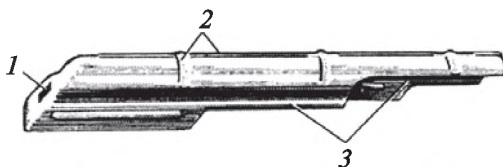

94-súwret. Stvol qutısının qaqqağı:

1 — tesik; 2 — bekkemlewshi qırları; 3 — teksheli kesimleri.

*Stvol qutısının qaqqağı* — stvol qutısında jaylasqan avtomattıń bóleklerin hám mexanizmlerin pataslanıwdan saqlaydı (94-súwret).

*Nishanğa alıw úskenesi* — avtomat (pulemyot)tıń ot ashıw waqtında túrli uzaqlıqtaǵı nishanlarǵa tuwrılaw ushın xızmet etedi (95-súwret).

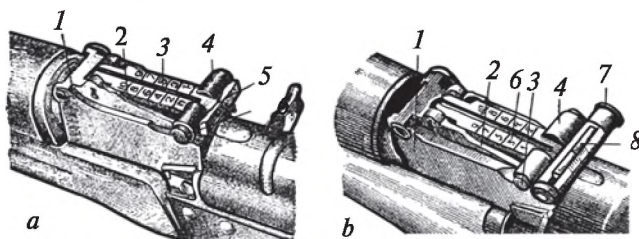

95-súwret. Nishanğa alıw úskenesi:

*a* — avtomatqa ornatılǵan; *b* — pulemyotqa ornatılǵan; 1 — úskenenıń tiykarı; 2 — úskenenıń jolları; 3 — planka; 4 — jılıwshı mufta; 5 — nishanğa alıw planka oyıqshası; 6 — jılıwshı muftanıń stoporı; 7 — nishan vintiniń burası; 8 — nishan.

Nishanğa alıw úskenesiniń tiykarı tómendegilerge iye: qurılma plankasına belgilengen bálentlikti beriw ushın xızmet etiwshi jollar, nishan plankasını biriktiriw ushın muftalar, shtift hám gaz trubkası ushın tesikler; ishinde — jalpaq prujina ushın uya hám zatvor raması ushın boslıq; artqı diywalında — stvol qutısının qaqqağı ushın yarım sheńber tárizli kesindi. Jalpaq prujina úskene tiykarı ishinde jaylasqan bolıp, úskene plankasını ornatılǵan halatta uslap turadı. Úskene plankasınıń oyıq jeri bolıp, ondaǵı kespe nishanǵa alıw ushın, plankadaǵı kesesine tartılǵan kespelerde júriwshı muftanı ornatılǵan halatta prujinalı stopor járdeminde uslap turıw ushın xızmet etedi.

Pulemyottaǵı nishan oyıq jerge iye bolıp, ol nishanǵa tuwrı alıw ushın mólsherlengen. Bunnan tısqarı, ol burası penen birgeliktegi vintke, prujinaǵa, shayba hám shtiftge iye. Jılıwshı mufta úskene plankasına kiydirilgen bolıp, stopor járdeminde uslap turıladı. Tünde atıw ushın (nishan plankasına hám mushkasına) jaqtılandırıw úskenesi ornatıladı hám túngi

nışhangā alıwlar da qollanıladı. Mushka sırganawshısı teńbe-teń mushka tiykarlarına qatırılğan sırganawshıǵa hām mushka tiykarlarına qawıp beriliw jaǵdayları da anıqlanadı.

*Qundaq pistolet tutqası* — avtomattan qolaylı atıwdı támiyinleydi.

Zatvor raması, gaz porsheni menen birgelikte zatvor hām soqqı beriwshi mexanizmdi háreketke keltiriw ushın xızmet etedi (96-súwret).



96-súwret. Zatvor raması, gaz porsheni menen birgelikte:

- 1 — zatvor ushın kanal; 2 — saqlawshı börtpe; 3 — avtotepkı rıchagin bosatırw ushın börtpe; 4 — stvol qutısı diywalına jaylasıw ushın paz; 5 — tutqası; 6 — qıysıq paz; 7 — tosıwshı börtpe ushın paz; 8 — gaz porsheni.

Zatvor patrondı magazinge kirgiziw, stvol kanalın jabıw, kapsuldi eziw hām patronnan gilzanı (patrondı) shıǵarıp alıw ushın xızmet etedi (97-súwret).

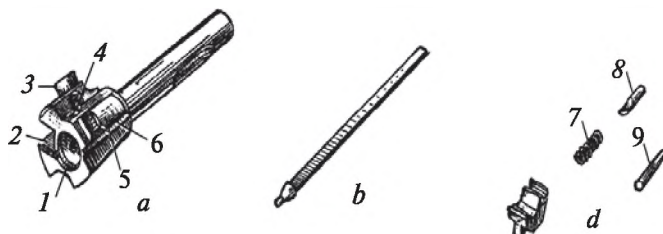

97-súwret. Zatvor: a — zatvor tiykarı; b — soqqı beriwshi (boyok); d — ılaqtırıwshı; 1 — gilza ushın paz; 2 — ılaqtırǵısh ushın paz; 3 — jeteklewshi börtpe; 4 — ılaqtırǵısh oǵı ushın tesik; 5 — jawıngerlik börtpe; 6 — tosıwshı börtpe ushın uzınsha paz; 7 — ılaqtırǵısh prujinası; 8 — ılaqtırǵısh oǵı; 9 — qıstırǵısh.

*Qaytarıwshı mexanizm* — zatvor ramasın zatvor menen birge aldınǵı halatına qaytıwın támiyinleydi (98-súwret).

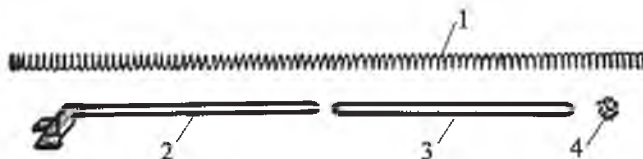

98-súwret. Qaytarıwshı mexanizm: 1 — qaytarıwshı prujina; 2 — baǵdarlawshı sterjen; 3 — qozǵalıwshı sterjen; 4 — mufta.

Gaz trubkası gaz porsheniniñ hâreketin bağdarlaw ushın xızmet etedi. Stvol üsti qaplaması atqıstıñ (pulemyotshınıñ) atıw payıtında stvoldıñ qızıwınan, qolınıñ kúyiwinen saqlaydı (99-súwret).

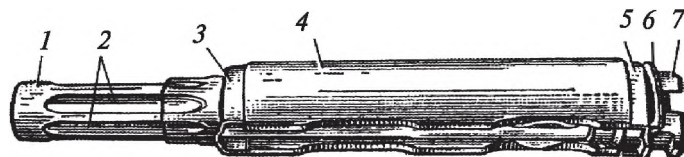

99-súwret. Gaz trubkası stvol qaplaması menen birge: 1—gaz trubkası; 2—gaz porsheni ushın bağdarlawshı qabırğalar; 3—aldıñğı biriktiriwshi; 4—stvol üsti qaplaması; 5—artqı biriktirgish; 6—börtpe; 7—jalpaq prujina.

Soqqı beriwshi-tepki mexanizmi tepkini jawıngerlik halattan bosatıw, soqqı beriwshige soqqı beriw, avtomatikalıq hám jeke tárizde ot ashıwdı támiyinlew, ot ashıwdı toqtatıw, zatvordıñ jabılmağan halatında ot ashıwdıñ aldın alıw hám avtomattı (pulemyottı) saqlandırğışqa qoyıw ushın xızmet etedi (100-súwret).

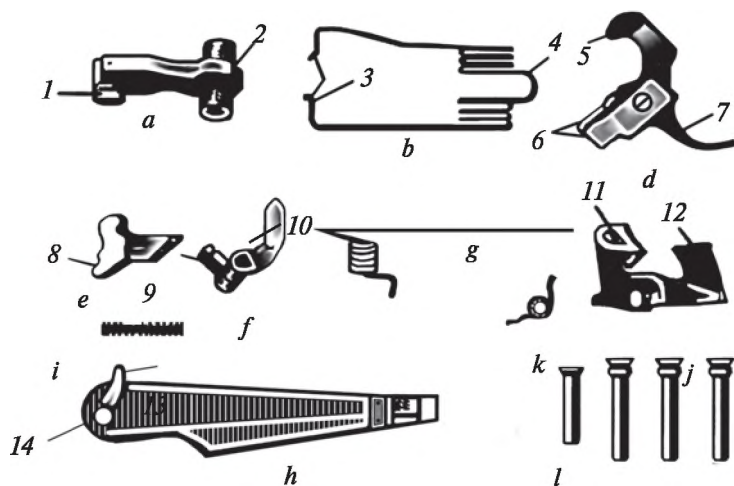

100-súwret. Soqqı beriwshi-tepki mexanizmininñ bólekleri.

a — soqqı beriwshi (kurok); b — jawıngerlik prujina; d — tepki shúrppesi; e — jeke oq atıw sheptalosı; f — avtotepki; g — avtotepki prujinası; h — ótkizgish; i — jeke oq atıw sheptalosınıñ oqları hám prujinaları; j — soqqı beriwshini (kuroktı) páseytirgish; k — tepki hâreketi páseyttirgishiniñ prujinası; l — trubatárizli oq; 1 — jawıngerlik tárepi; 2 — avtotepki tárepi; 3 — búgilgen ushlar; 4 — ilmek; 5 — iymek börtpe; 6 — tuwrı múyeshli börtpe; 7 — quyrıǵı; 8 — paz; 9 — sheptalio; 10 — tirgek; 11 — zashcholka; 12 — aldıñğı börtpe; 13 — ótkeriw aymaǵı; 14 — sapfa.

*Jawingerlik prujinalı tepki* — soqqı beriwshige soqqı beriwge arnalğan. Tepkide jawınger vızvod, toqtawsız avtobaslawshı vızvod oğın aylanıwshı bōlimi moynı hām oq ushın tesikler bar. Jawınger prujına tepkini aylanıwshı bōlim boyınsha kirkizilip hām óz ilmekleri menen tepkini hām de aqırında baslawshı tepkini tuwrı múyeshli tumsıǵı hāreketleniwine alıp keledi.

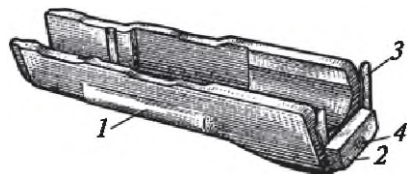

101-súwret. Stvol astı tutqası (cevyo):  
1 — barmaqlar ushın orın; 2 — bōrtpe;  
3 — jalpaq prujına; 4 — shompol ushın tesik.

*Tepki hāreketin toqtatıw* — aldındaǵı sawashta avtomatikalıq tārızde oqlardıń nıshangá tiyewin ámelge asırıwda tepkini páseyttiriw ushın xızmet etedi.

*Avtotepki* — tepkiniń jawınger jaǵdayda islewin hām tepkini basıw ushın xızmet etedi.

*Jeke oq atıw sheptalosı* — ot atıwdan keyin, jeke tārızde ot ashıwdı támiyinlewde shúrppe jiberilmegen bolsa, tepkiniń en aqırǵı artqı halatında islewin támiyinleydi.

*Avtotepki prujınası* — toqtawsız avtomatikalıq tārızde ot ashıwda oq atıwshı vızvod tepkisiniń avtomatikalıq túrde jazdırılıwın, stvol kanalınıń hām zatvordıń jabılmaǵan halatında ot ashıwdıń aldın aladı.

*Ótkeriwshi* — toqtawsız avtomatikalıq túrde yaki birimlep ot ashıwǵa predoxranitelge qoyıw ushın xızmet etedi.

*Stvol astı dāstesi* (cevyo) — avtomattın hāreketleniwine qolaylıq jaratıp, qoldı kúyiwden saqlaydı (101-súwret).

*Magazin* — oqlardıń jaylasıwın hām stvol qutısına jetkerip beriwdi támiyinleydi (102-súwret).

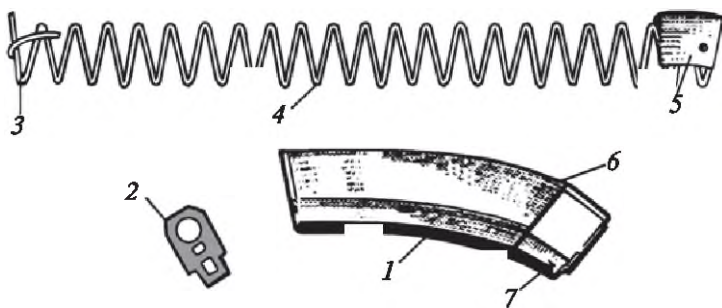

102-súwret. Magazin: 1 — korpus; 2 — qaqpáq; 3 — bekkemlewshı planka; 4 — prujına;  
5 — jiberiwshi; 6 — tayanısh bōrtpesi; 7 — ilǵısh.

*Nayza-pışhaq* — hüjime ötiw aldınan avtomatqa ornatıladı, qol sawa-shında dushpandı saptan shıǵarıw ushın qollanıladı. Ol bel remenine taǵıp jüriledi. Ayırım jaǵdayda onıń menen sımlar da kesiledi (103-súwret).

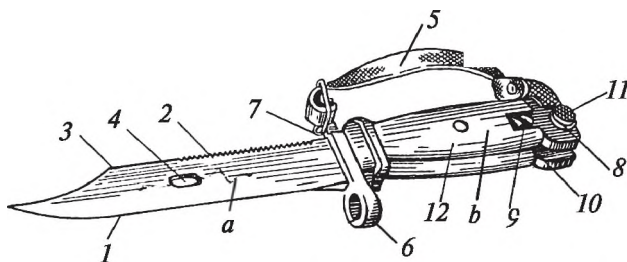

103-súwret. *Nayza-pışhaq*: *a* — tıyǵı; *b* — tutqası; 1 — kesiwshi jüzi; 2 — jargı; 3 — sharxlangan ushı; 4 — tesik; 5 — remen; 6 — saqıyna, 7 — remen ushın ilgish, 8 — dásteniń metall bólimi, 9 — biriktiriwshi vint, 10 — uzınsha kespe, 11 — tartqı, 12 — dáste.

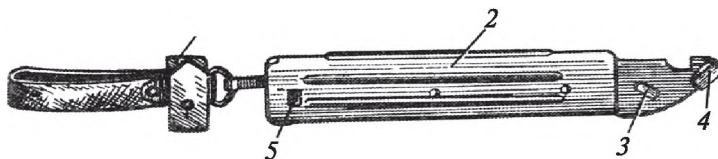

104-súwret. Qın: 1 — ildirgish, ilmekli remen hám karabin menen birgelikte; 2 — plassmassalı qabı; 3 — oq-bórtpe; 4 — tayanshı; 5 — jalpaq prujına biriktiriwshi.

### 1.3. Avtomattı tolıq emes bóleklerge ajratıw hám jıynaw tártibi

Avtomat taza taxta yamasa tegis jerde jayıladı. Bólek hám mexanizmler taxtay üstine ajratılǵan halatda tártip penen terip jayıladı. Olar itibarlıq penen ajratıladı, biri ekinshisiniń üstine qoyılmaıdı. Sonday-aq, ajratıw waqtında artıqsha kúsh hám keskin soqqılar jumsalmaydı.

Avtomattı jıynaw waqtında onıń bóleklerindeki sanlar salıstırılıp kóril-edi. Hár bir avtomattıń gaz trubkası, zatvor tayaqshası, zatvor, stvol qutısı qapqaǵı hám basqa bóleklerindeki sanlar stvol qutısındaǵı sanlarga tuwrı keliwi kerek.

#### 1. Magazindi ajratıw.

Shep qol menen avtomat qundaǵınıń moynınan yamasa stvol astı tutqasınan uslap, oń qol menen magazindi uslaw hám keyin bas barmaq járdeminde tartqını basıp turıp, magazinniń astıǵı bólimin aldığa tartıp, ol ajratıp alınadı (105-súwret).



Bunnan keyin, magazinde oqtın bar yamasa joq ekenligin tekserip kóriw gerek. Bunın ushın ótkeriwshini tómenge «AB» yamasa «OD» halatına keltiriw, zatvor ramasının tutqasınan uslap artqa tartıp, patron qutısı kózden ótkeriledi, zatvor raması jiberilip, tepki bosatıladı, onı jawıngerlik jaǵdaydan shıǵarıw gerek.

2. Ánjamlar penalın qundaq uyasınan shıǵarıw (106-súwret).



105-súwret. Magazindi ajratıw.



106-súwret. Ánjamlar penalın qundaq uyasınan shıǵarıw.

3. Sompoldı ajratıw.

Stvol astındaǵı tayanısh astınan shompoldın basın tartıp turıp, shompol suwırıp alınadı. Shompoldın ajıralıwı qıyın bolǵanda, ánjamlar penalındaǵı shıǵargıshstan paydalanıwǵa ruqsat etiledi, yaǵnıy shıǵargısh shompol basındaǵı tesikke suǵılıp, shompoldın bası stvoldan ajratılıp, suwırıp alınadı (107-súwret).

4. Stvol qutısının qaqpasını ajratıw.



107-súwret. Shompoldı ajratıw.



108-súwret. Stvol qutısının qaqpasını ajratıw.

5. Qaytarıwshı mexanizmdi ajratıw.

Shep qol menen avtomat qundaǵının moynınan tutqan halda onı qol menen qaytarıwshı mexanizmnıń baǵdarlawshı tiregin, onıń tabanın stvol qutısındaǵı pazlardan shıqqanǵa shekem aldınǵa iyteriw, baǵdarlawshı tirektiń artqı ushın biraz kóterip, qaytarıwshı mexanizmdi zatvor ramasının kanalı ishinen suwırıp alıw.



109-súwret. Qaytarıwshı mexanizmdi ajıratıw.



110-súwret. Zatvor ramasın zatvor menen birge ajıratıw.

- tepkini basıp, oni jawıngerlik halattan bosatıw hám saqlagıshtı ornatıw;
- shompol biriktiriw;
- anjamlar penalın qundaqtağı uyasına jaylastırıw;
- magazındı avtomatqa biriktiriw.

Avtomattı qayta jıynawda bóleklerdegi sanlarğa hám stvol qutısındağı sanlar menen salıstırıp kóriledi.

6. Zatvor ramasın zatvor menen birge ajıratıw.

7. Zatvordı zatvor ramasınan ajıratıw.

Zatvor ramasın shep qolğa, zatvordı joqarığa qaratıp alıw, on qol menen zatvordı artqa tartıp, onıń jetekshi börtpesin zatvor ramasınan iymek pazlarınan shıǵarıw hám zatvordı aldığa túrtip, ajıratıw.

8. Gaz trubkasın stvol qaplaması menen birge ajıratıw (110-súwret).

Toliq emes bóleklerge ajratılǵan avtomattı jıynaw tártibi:

- stvol qaplaması menen birge gaz trubkasın biriktiriw;
- zatvordı zatvor ramasına biriktiriw;
- zatvor ramasın zatvor menen birge stvol qutısına jaylastırıw;
- qaytarıwshı mexanizmdi biriktiriw;
- stvol qutısınan qaqpaǵın jabıw;



111-súwret. Zatvordı zatvor ramasınan ajıratıw.



112-súwret. Gaz trubkasın stvol qundaǵınan ajıratıw.

**1.4. Qol granatalarının wazıypası, jawingerlik özgeshelikleri, ulıwma düzilisi hám islew principi. Granatalardı ılaqtırıwğa tayarlaw. Qol granataların qollanıwda qawıpsızlıq ilajları**

Jarılıwshı qol granataları kop jıllar dawamında armiyalarda qollanılgan. Jarılıwshı qol granatalarınan hâzirgi zaman sawashlarında da isenimli qural sıpatında paydalanıp, dushpannın üstinen jeniske erisiwde qollanıwmaqta. Ózbekistan Respublikası Qurallı Kushlerinde hújim waqtında isletiletuǵın RGD-5 granatası, qorganıwda paydalanılatuǵın F-1 granataları qollanıwğa engizilgen (113-súwret).

Jarılıwshı qol granataları dushpannın tiri kushlerin bóleksheler tasirinde saptan shıǵarıw maqsetinde qollanıladı. Granata jarılǵanda úlken bóleksheleriniń tozǵıp shashırawı nátiyjesinde, dushpannıń birqansha tiri kushleri saptan shıǵadı. Bunday granatalar jaqın aralıqtaǵı sawashlarda (hújimge ótilgende, okoptan turıp sawashqa kirgende, xalıq jasaytuǵın punktlerde) óz nátiyjesin beredi. Granatalardıń jawingerlik özgeshelikleri kestede berilgen.

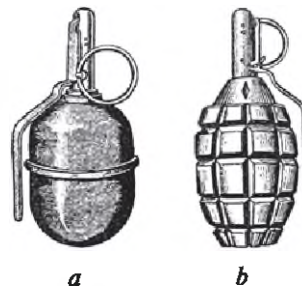

113-súwret. Jarılıwshı qol granatalarınıń ulıwma kórinisi.

a – RGD-5 granatası;  
b – F-1 granatası.

**Granatalardıń jawingerlik özgeshelikleri**

Sıpatlaması	Granatalar	
	RGD-5	F-1
Granatalardıń awırlıǵı, g	310	600
Ótiriwshı bóleksheleriniń jetip barıwı, radiusı, m	25	200
Granatalardıń ılaqtırıw ortasha aralıǵı, m	40—50	35—45
Granata zapalınıń markası	UZRGM	UZRGM
Zapaldıń janıw waqtı, m/s	3,2—4,2	3,2—4,2

RGD-5 jarılıwshı qol granatası, tiykarınan, hújim payıtında qollanıladı. Ol korpus, jarılıwshı zaryad hám zapaldan ibarat.

*Granata korpusı* — jarılıwshı zaryad hám zapal trubkaları ushın jaylasıwǵa xızmet etedi. Ol joqargı ham tómenǵı bóleklerden ibarat bolıp,

sırtqı qaplaması hám qosımsha almasıwshı detallardıń kiriwi menen granata bóleksheleriniń partlawı ushın xızmet etedi. Korpustıń joqarǵı bólegine qadamalar járdeminde zapal ushın trubka biriktiriledi, ol granata ushın zapaldıń ornatılıwı, korpustaǵı jarılıwshı zaryadtıń bekkem uslap turılıwı ushın xızmet etedi. Trubkalardı pataslanıwdan saqlap, oǵan plastmassa qaqqaq burap kirgiziledi. Korpusqa toltırılǵan jarılıwshı zaryad granata bóleksheleriniń jarılıwı ushın xızmet etedi.

UZRGM zapalı (qol granatalarınıń jetilistirilgen bir túrdegi zapalı) granatanıń jarılıwı ushın qollanıladı. Ol soqqı beriwshı mexanizm hám jeke zapaldan ibarat. Zapal udayı jawıngerlik halatta boladı. Soqqı beriwshı mexanizmnıń islewin tekseriw hám bóleklerge ajratıw qatań qadaǵan etiledi. Soqqı beriwshı mexanizm kapsuldı ot aldırıp, zapaldı alıstıradı. Ol tómendegi bóleklerden ibarat: soqqı beriwshı mexanizm trubkası; birlestiriwshı tosıq; baǵdarlawshı shayba; jawıngerlik prujina; soqqı beriwshı shayba; jazdırıwshı rıchag; saqlandırgısh orta cheka halqası menen.

Háreketleniwshı mexanizm trubkası zapaldıń barlıq bóleklerin biriktirip turıwshı tiykar esaplanadı. Biriktiriwshı tosıq zapaldı granata korpusı menen biriktiriw imkaniyatın beredi. Bul baǵdarlawshı shayba jawıngerlik prujinanıń joqarǵı bóliminiń tayanısh wazıypasın atqarıp, soqqı beriwshiniń háreketin baǵdarlaydı. Soqqı beriwshı — háreketleniwshı mexanizm trubkasınıń joqarǵı bólimine tirelgen. Jawıngerlik prujina soqqı beriwshige energiya jetkerip beriwdi támiyinleydi hám kapsuldı ushqınladı. Ushqın soqqı beriwshini joqarıdaǵı aqırǵı bólegi menen baǵdarlawshı shaybanı da qamtıp aladı. Soqqı beriwshı mexanizm ot aldırıwshı kapsuldı ushqınladıwshı tayanıshı bolıp xızmet etedi. Ol soqqı beriwshı mexanizm trubkasınıń ishkerisine jaylasqan. Shayba soqqı beriwshiniń aqırǵı tar bóliminde bolıp, jawıngerlik prujinanıń aqırǵı tar bólimindegi tayanıshı esaplanadı. Jazdırıwshı rıchag soqqı beriwshiniń tez ot aldırma halatın uslap qalıw ushın qollanıladı (jawıngerlik prujina qattı qısiladı). Saqlandırgısh ortasındaǵı soqqı beriwshı mexanizm jazdırıwshı rıchagtı uslap turıw ushın xızmet etedi; jazdırıwshı tutqa tesikten hám soqqı beriwshı mexanizm trubkasınıń diywalınan ótedi. Halqası shıǵarıp alınadı.

Zapal granatanıń jarılıwshı zaryadın jarıw ushın qollanıladı. Ol páseytiwshı tıǵın, kapsul-detenator, páseytiwshı hám detenatordan ibarat. Páseytiwshı tıǵınıń joqarǵı bóliminde biriktiriw ushın rezba bolıp, soqqı beriwshı mexanizm trubkası, kapsul-detenatordı uyası menen biriktiriledi, ishinde kanal bolıp, oǵan jaylasadı, sırtında kapsul-detenatordıń gilza menen biriktiriwshı ornı jaylasqan. Kapsul-detenatordan shıqqan ushqın

páseytiwshini alıstıradı, ol óz gezeginde detenatordı ot aldıradı hám granatanıń jarılıwına alıp keledi. Ol gilzada jaylasadı hám páseyttiriwshi tıǵınnıń tómenǵı bólegine qatırılǵan boladı.

Jarılıwshı F-1 qol granatası qorǵanıw sawashlarında qollanıladı. F-1 granatası korpus, jarılıwshı zaryad hám zapaldan turadı. Granata korpusı shoyın metaldan tayarlanılıp, uzınına hám kesesine oyılǵan qırları bar. Onı saqlaǵanda hám tasıp alıp júrgende plastmassa tıǵının burap qatırılǵan halda bolıwı kerek. Maydalanıwshı qol granatasınıń jarılıwshı zaryadı hám zapallardıń dúzilisi RGD-5 granatası menen birdey.

### Granatalardı ılaqtırıwǵa tayarlaw

Granatanı ılaqtırıwdan aldın, trubkadan probka burap alınadı, ornına zapaldı qoyıp, burap aqırına shekem qatırıladı. Zapaldıń soqqı beriwshı mexanizminiń bólekleri tómendegishe halatta boladı: soqqı beriwshı mexanizm joqarı kóterilgen hám usı halatta soqqı beriwshı mexanizmnıń trubkasına saqlandırǵısh cheka menen biriktirilgen jazdırıwshı rıchagtıń joqarǵı ayır ushı menen uslap turıladı; saqlandırǵısh chekanıń ushları ashılǵan hám soqqı beriwshini joqarı halatında bekkem uslap turadı.

**Granatanı ılaqtırıw.** Granatanı ılaqtırıw ushın onı qolǵa alıp, jazdırıwshı rıchagin korpusına barmaqlar menen qattı qısıp uslanadı. Jazdırıwshı rıchagtı qısıp uslap turıp, saqlandırǵısh chekanıń ushları tuwrılanadı hám



114-súwret. Maydalanıwshı qol granatalarınıń jawıngerlik jagdayı.

*a* — tıǵındı burap ashıw; *b* — zapaldı alıw; *d* — zapaldı burap qatırıw.



115-súwret. Granatalardı ılaqtırıwdan aldınǵı háreketler.

*a* — jazdırıwshı rıchagtı granata korpusına qısıp uslaw; *b* — saqlandırǵısh cheka ushların tuwrılaw; *d* — saqlandırǵısh chekanı suwırıp alıw.

sırğasınan uslap saqlandırgış cheka suwırıp alınıp gózlengen nıshanğa qaray ılaqtırıladı. Saqlandırgış chekanı suwırıp alganda zapaldın bóleklerinin jaylasıw halatında ózgeris bolmaydı. Soqqı beriwshi jawıngerlik halatta jazdırwshı rıchag járdeminde uslap turıladı. Granatanı ılaqtırğan payıtta jazdırwshı rıchag granatadan bólinip, soqqı beriwshini bosatadı.

Soqqı beriwshi mexanizm jawıngerlik prujina járdeminde hâreketlenip, kapsul-detenatordı ushqınlandıradı. Kapsul-detenator ushqını menen pãseytiriwshini ot aldıradı. Pãseytiriwshi áste janıp detenatordı ot aldıradı hãm granata jarıladı. Granata korpusı jarılıw payıtında maydalanıp ketedi. Granata bóleksheleri hãr tãrepke ushıp tarqaladı.

Granatalardı ılaqtırıp hãm jaylastırıp tómendegishe ámelge asırıladı: ılaqtırıp tayarlaw hãm de granatanı ılaqtırıp. Oqıw shınıgıwlarında jawıngerlik granatalardı ılaqtırıp payıtında polat shlem kiyiw talap etiledi.

*Granatanı oqlaw.* «Granatalar tayyorlansın» komandası berilgende ámelge asırıladı. Sawash payıtında, óz betinshe hâreket etiledi.

Granatanı oqlaw ushın granatalar saqlanatuğın sumkadan granatanı shep qol menen alıp, oñ qolda korpus trubkasın burap, tıgın shıgarıp alınadı. Soñınan granatanı shep qolda uslap, oñ qol menen sumkadan zapal alınadı. Zapal oraydağı trubkağa aqırına shekem burap qatırılğannan son granata ılaqtırıp tayar boladı.

Jarılıwshı qol granataların ılaqtırıp hãr túrli sharayatlarda orınlanadı. Yağnıy, tik turğan hãlda, dizerlep otırğan yaki jatqan halda, sonday-aq, BMP (BTR)lerde hâreket waqtında hãm piyada hujimge ótilgende orınlanadı.



*116-suwret.* Hâreket halatında granatanı ılaqtırıp:

*a, b, d* — hâreketleniw izbe-izligi.

Granatanı ılaqtırw ushın qolaylı orın tañlaw kerek. Sebebi, ılaqtırilatugın granatanın nıshanga tüsiwi ushın ağash shaqaları, balent ösken ösimlikler, sımlar hám basqa halatlar granatanı ılaqtırwğa kesent etiwı mümkün. Granatanı ılaqtırw ushın onı qolğa alıp, barmaqlar menen jazdırıwshı rıchagtı hám korpustı qattı qısıp uslap turıp, ekinshi qol menen saqlandırğış chekanın ushları tuwrılanadı hám halqasınan uslap suwırıp alınıp, granata nıshanga ılaqtırıladı (qorganısta qollanılátugın granatalar ılaqtırılğannan soñ tasa orınga, okop tübine jasırınıw kerek).

Granatanı ılaqtırw barısında qádem taslap yamasa júwirip háreketleniw kerek. Granatanı oñ qolğa yarım búgilgen halda uslap hám qural shep qolda alıp saqlandırğış chekası suwırıp alıp taslanadı. Shep ayaqtan qádem taslağanda, qol granata menen aldığa, tómenge háreket etilip, oñ ayaqta ekinshi qádemdi taslap háreket etken halatta, qoldı tómenen joqarığa yarım shenber tárizli háreketlendirip, granata korpusın oñ tárepke qaratıp, úshinshi qádem taslağanda shep ayaqtı nıshan tárepke qoyğan halda, oñ ayaqtın dizesin búgip, korpus burılıwın tamamlap, qol aylandırıladı. Qádem tezligin arttırıp, háreketin jámlep granata ılaqtırıladı.

Okop hám transheyalardan granatanı ılaqtırğanda, qural okop tóbesindegi topıraq uyini üstine qoyıp, granata oñ qolğa alınadı. Beldi iygen halda ayaqlar erkin iyilip, oñ qol granata menen aqırına shekem qaytarıp, shep qolğa tayanıp, granata nıshanga tuwrılanıp ılaqtırıladı. Sonınan ózi tezlik penen tasğa yamasa okopqa jasırınadı.

Okop hám transheyalarda jaylasqan dushpan kúshlerin joq etiw ushın granatanı gorizontqa ortasha  $35^{\circ} - 45^{\circ}$  da tuwrı háreketlenetugınday



a

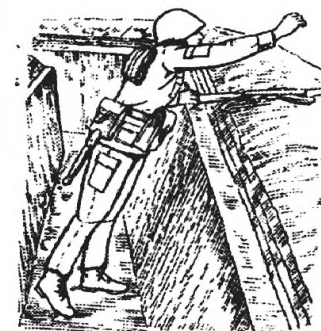

b

117-súwret. Okopqa turıp granatanı ılaqtırw (a, b).

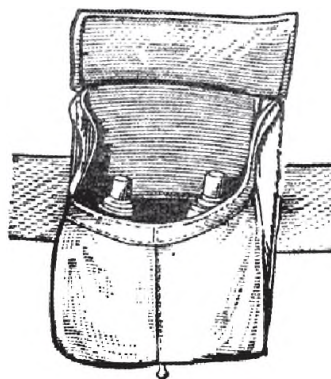

118-súwret. Granatalar sumkası.

etip ılaqtırıw kerek. Sebebi, granata mólsherlengen jerge anıq túsiwi hám traektoriya (háreketleniw jolı)ğa kem zıyan keltirip, átirapqa azıraq shashılıwı kerek.

### **Qol granatalarınan paydalananda qáwipsizlik qağıydaları**

Granatalar arnawlı sumkalarda alıp júreledi. Zapallar granatalardan bólek, qağaz yamasa qıyındı láttelerge oralğan halda saqlanadı. Granatalardı sumkağa jaylastırıw yamasa atıwğa tayarlaw aldınan, álbette, zapallardı tekseriw kerek. Granata korpuslarında tereń iyilgen yaki iyilip qıysayıp qalğan, ótkir kesiklerdiń bolmawı, zapal trubkası hám zapal taza bolıwı, iyilgen, kesilgen bolmawı kerek. Saqlandırgısh chekanıń ushları aqırına shekem qayırılğan bolıwı menen jarıq, tat basqan bolmawı kerek.

Tat basqan, jarıq zapallardan paydalanıw qatań qadağan etiledi. Granatalardıń bir-birine urılıwınan, ottan, pataslanıwdan, tat basıwdan saqlaw kerek. İzgarlangan, pataslangan granatalardı, zapallardı komandirdiń qadağalawı astında dárhal tazalap keptiriw kerek. Olardı ashıq ot jaqınında keptiriw qadağan etiledi.

Granatalardı hám zapallardı turaqlı kózden ótkerip turıw kerek. Granatalardı oqlaw (zapaldı salıw) tek ǵana onı ılaqtırıw aldınan ruqsat etiledi. Jawıngerlik granatalardı bóleklew, ońlaw, granatalardı sumkadan alıp, tısqarıda saqlandırgısh chekasına halqa asıp qoyıladı. Sonday-aq, ılaqtırǵanda jarılmay qalğan granatalarǵa tiyiw qatań qadağan etiledi.

#### *1. 5. Dragunov mergenlik miltıǵı hám de tankke qarsı qol granatomyotınıń dúzilisi, islew principi hám jawıngerlik ózgeshelikleri. Kishi kalibrli miltıqtıń wazıypası, dúzilisi hám jawıngerlik ózgeshelikleri*

7,62 mm li Dragunov mergenlik miltıǵı mergenniń quralı esaplanadı hám hár qıylı payda bolatuǵın, háreketlenetuǵın, ashıq hám nıqaplangan jekke nıshanlardı joq etiw ushın mólsherlengen.

*Jawıngerlik ózgeshelikleri.* Mergenlik miltıǵınan 800 m ge shekem aralıqta oq atıw eń nátiyjeli esaplanadı. Atıwdıń optikalıq nıshangá algısh penen gözlep atıw uzaqlıǵı — 1300 m, ashıq nıshangá algısh penen — 1200 m. Kókirek formasındaǵı nıshangá tuwrıdan-tuwrı atıw uzaqlıǵı — 430 m, juwırıwshı nıshangá bolsa — 640 m. Jawıngerlik tez atarlıǵı minutına 30 oq. Mergenlik miltıǵınıń nayza-pıshaqsız, optikalıq gözlegish, toltırılmaǵan magazin hám qundaq beti menen awırılıǵı — 4,3 kg. Mergenlik miltıǵınan birewlep atıladı. Atıw waqtında patronlar 10 dana patron sıyımlıǵına iye qutı tárizli magazinnen jiberiledi (119-súwret).



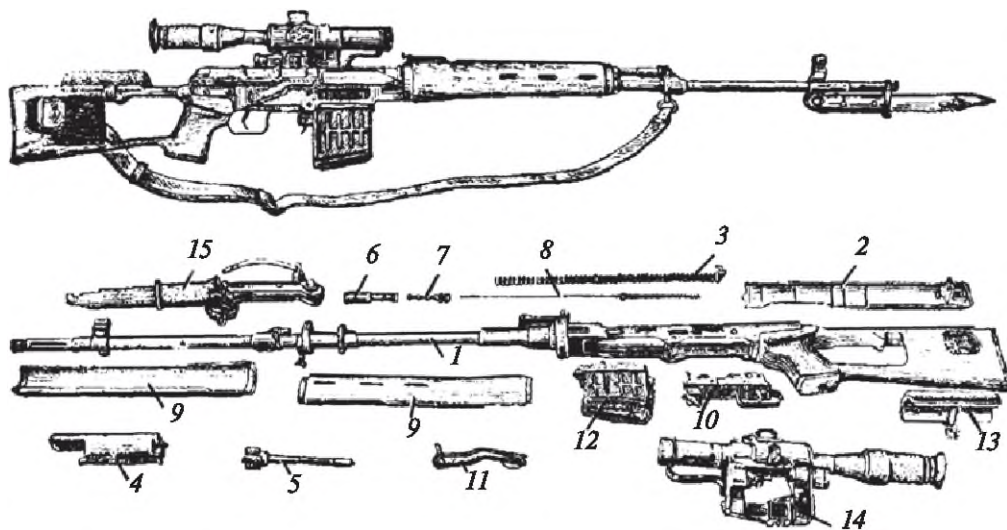

*119-súwret.* SDVnıń ulıwma kórinisi, tiykargı bólim ham mexanizmleri:

1 — stvol qutısı ashıq nıshanga algısh qundağı menen birgelikte; 2 — stvol qutısınır qaqpası; 3 — qaytarıwshı, 4 — zatvor raması; 5 — zatvor; 6 — gaz trubkası regulyatori menen; 7 — gaz porsheni; 8 — iytergish prujına menen; 9 — stvol qaplamaları; 10 — soqqı tepki mexanizmi; 11 — saqlagısh; 12 — magazin; 13 — qundaq beti; 14 — optikalıq nıshanga algısh; 15 — nayza-pıshaq.

RPG-7 hám RPG-7D qol granatomyotları tankler, ózi júretuǵın artilleriya qurılmaları hám dushpannırnır basqa bronlı quralları menen gúresiw ushın arnalǵan. Bulardan basqa, olardı jeńil pana jerlerde hám de qala ishindegi qurılmalarda jaylasqan dushpannırnır janlı kúshin joq etiwde de qollanıw múmkin (120 — 121-súwretler).

Granatomyottan PG-7V hám PG-7VM kumulativ tásirli kalibri ústi oq dárileri atıladı. Granatomyot qalqan (bron) tesiwshilik qábiletine iye bolıp, dushpannırnır barlıq túrdegi zamanagóy tankler hám ózi júretuǵın artilleriya menen nátiyjeli gúresiw imkanıyatın beredi.

*Jawıngerlik ózgeshelikleri.* Granata qalqan (bron) tesiwshilik qábiletine iye bolıp, duhsannırnır barlıq túrdegi tankleri hám ózi júretuǵın artilleriya qurılmaları menen nátiyjeli gúresiw qásiyetine iye. PG-7V oq-dárisi shtatdağı PG-7V oq-dárisinin janalangán túri bolıp, onnan biraz jeńil hám brontesiwshilik, tiyiwshilik hám samalda turaqlılıq qásiyetleri joqarıraq.

Granatomyottan nıshanlardırnır biyikligi 2 m hám onnan joqarı bolǵan, tuwrıdan-tuwrı atıw uzaqlıǵındağı tankler, ózi júretuǵın artilleriya qurılmalarına tásirli oq atıw uzaqlıǵı PG-7V ushın 330 m, PG-7VM ushın



120-súwret. RPG-7 tankke qarsı qol granatomyoty.

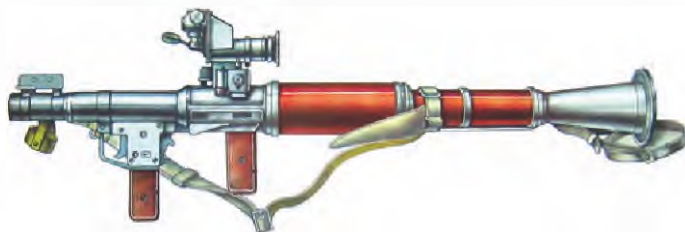

121-súwret. RPG-7D tankke qarsı qol granatomyoty.

310 m. Nishanga alıp atıw uzaqlığı 500 m. Jawıngerlik tez atarlığı minutına 4 — 6. Granatomyottıń optikalıq nishanga algısh penen awırılıǵı RPG-76,3 kg, RPG-7D — 6,7 kg. Oq dârinin (granata porox zaryadı menen) awırılıǵı PG-7V — 2,2 kg, PG-7VM — 2 kg.

### **Kishi kalibrli mıltıqtıń wazıyası, dúzilisi hám jawıngerlik ózgeshelikleri**

Kishi kalibrli mıltıq Tula quralsazlıq zavodında islep shıǵarılgan bolıp, atıw boyınsha ótkeriletugın tayarlıq shınıǵıwlarında atıwdı úyretiw ushın qollanıladı.

Kishi kalibrli TOZ-8, TOZ-12 mıltıqlarınan kobirek sport jarısların ótkeriwde hám atıw tayarlıǵınınń dáslepki oq atıw shınıǵıwların alıp barıwda ken paydalanıladı.

TOZ-8 mıltıǵının jawıngerlik kórsetkishleri: kalibri — 5,6 mm; awırılıǵı — 3,12 kg; ulıwma uzınlıǵı — 111 sm; oqtıń dáslepki tezligi — 310 m/sek; atıw tezligi bir minutta — 10—12 marte; nishanga alıw uzaqlıǵı — 250 m; oqtıń eń uzaqqa ushıw uzaqlıǵı — 1200 metrden 1600 metrge shekem; oqtıń óltiriw kúshin saqlaw uzaqlıǵı — 800 metrge shekem.

**Mıltıqtı oqlaw tártibi.** Mıltıqtı jatqan halda atıw, mıltıq qundaǵınınń bas bólimin oń qol menen uslap, oń ayaqtan bir qadem aldığa taslanadı hám ayaqtı biraz ońǵa alıp, aldığa eńkeyip, shep ayaqtı búgip, shep qoldı jerge tirep jatıp, shep ayaqtıń tabanı jerge qadaladı hám shep qol

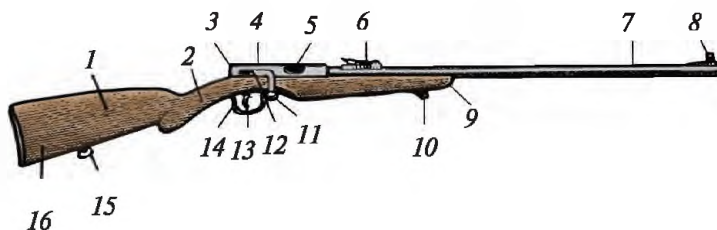

122-súwret. Kishi kalibrli miltıq (TOZ-8):

1 — qundaq kórinisi; 2 — qundaq moyını; 3 — artqı qaqpası; 4 — stvol korobkası, atıwdı jazdırwshı soqqı beriwshı mexanizmi menen; 5 — atılğan gilzanı shıǵarıw tesigi; 6 — nıshanaǵa alıw maslaması; 7 — stvol; 8 — mushka skobası; 9 — cevyo; 10 — joqarǵı antabka; 11 — zatvor dástesi; 12 — zatvor; 13 — shürppe; 14 — saqlandıırǵısh skobası; 15 — páski antabka, 16 — qundaq.

kókierekke alınadı. Shep tárepke jatqan halda qarın tárepke tez awdarılıp, erkin halda ayaqlar arası ashılǵan hám tabanlar jerge tegis tiyiwi kerek. Miltıq tutqasınan oń qolǵa alınadı.

Kishi kalibrli miltıqtı oń qolda, zatvor dástesinen uslap artqa tartıp, stvol qutısınıń ashılǵan jerine oń qoldıń bas hám kórsetkish barmaqları járdeminde oqtı alıp onı magazine salınadı. Oqtı bas barmaq penen aldırǵa, stvolǵa tolıq kirgenshe ısırıladı hám oń qol menen zatvor jabıladı.

**Atıw procesinde miltıqtıń ózine tın tárepleri.** Shep qoldıń barmaqları hâreket etilmesten miltıqtıń (cevyo) baldaǵına tiyip ketpesligi ushın shep qol menen miltıqtıń aǵash tutqışınan uslap alınadı. Oń qol barmaqları menen qundaqtıń túbinen uslap, kórsetkish barmaqtı atıwdı baslawshı mexanizm kurogi (tepkisine) jaylastırıladı. Qundaq ortası iyinge bekkem tutıladı.

Jatıp atqanda jaqsı nátiyjelerge erisiw ushın tayanışlardan paydalanıwǵa boladı. Tayanışlar qum yamasa aǵash qırındısı salınǵan, bálentligi 20—25 sm bolǵan qaltalar bolıwı múmkin. Eger tayanış bálentligi atıwǵa qolaysız bolsa, onı páseytip qoyıw kerek.

**Miltıqtı tazalaw hám maylaw tártibi.** Kishi kalibrli miltıqtı tazalaw hám maylaw tártibi avtomattı tazalaw hám maylaw tártibindey ámelge asırıladı. Sonı umıtpaw kerek, kishi kalibrli miltıqtıń stvolın ushınan tazalaw hám maylaw qadaǵan etiledi.

Stvol kanalın tazalaw ushın onıń stvol qutısınıń qaqpası ashılıp, stvol korobkasınan zatvor shıǵarıp alınadı. Shompoldıń ushına jumsaq material qıyındısınan 4—5 sm uzınlıqta orap, quraldı maylaw ushın arnalǵan mayǵa batırıladı. Sonınan shompol stvol kanalına kirgizilip, oqlaǵısh tárepke shekem maylanadı hám jaqsılap tazalanadı.

## **II bap. QURALDAN ATIW TIYKARLARI HÄM QAGIYDALARI**

### **2.1. Atiw hädiyesi häm onıń dâwiri. Oqtıń baslangısh tezligi häm onıń atiw procesine täsiri. Quraldıń artqa silkiniwi**

Atiw negizlerin teoriyalıq tärepten üyreniw atiw qagıydaları, onıń basqısh-usıllarınıń ämeliyatta qollanılıwına da baylanıslı. Atiw qagıydaların orınlaw, atiw dâwirindegi tiykarǵı jaǵdaydı, oq atıwdı basqarıwdı häm oq atıwǵa tayarlıq kóriwdi öz ishine qamtıp aladı. Atiw dâwirinde hár túrli nıshanlarǵa qısqa müddette kem oq-dâri sarplaw menen ǵana hárqanday hawa rayı sharayatında da tapsırılǵan wazıypanı ónimli orınlawdı támiyinlewshi faktor sıpatında paydalanıladı.

**Oq atılıwınıń júzege keliwi.** Porox bóleksheleriniń tez janıwı nátiyjesinde häm poroxlı gazdıń basımı tásirinde stvol kanalınan oq (snaryad) tıń joqarı tezlikte ushıp shıǵıwına *oq atılıw* delinedi. Bul júdá qısqa waqıt ishinde (0,001—0,006 sek.) jüz beredi. Tepki basılǵanda, patron kapsuline boyoktıń tez urılıwı aqıbetinde ushqın shıǵıwı poroxtıń janıwına alıp keledi. Poroxtıń tez janıwı gilzanıń ishinde joqarı temperatura häm joqarı basım payda etedi. Payda bolǵan basım gilzanıń diywallarınıń barlıq táreplerine birdey kúsh penen, 250—500 kg s/sm<sup>2</sup> (ólshew muǵdarında 1 kgs/sm<sup>2</sup> teń), 0,1 MPa basım tásir etip, oqtıń stvol kanalındaǵı qırlar arqalı aldǵa aylanba hâreketleniwine alıp keledi. Porox janıwın dawam etkeni sebepten gaz muǵdarı häm basımı artadı.

Oq 4—6 sm hârekette baǵdarlanıp (2800 kgs/sm<sup>2</sup>), kúshli basımlı gaz ólshemine jetedi. Pátli tezleniw nátiyjesinde oq atılıp, jabıq maydangá shıǵadı. Jańa gaz ólshewi basımdı pátlendiriw menen basımdı páseytire baslaydı. Oqtıń stvol kanalında ushıw jaǵdayı 300—900 kgs/sm<sup>2</sup>.ti quraydı. Stvol kanalında bolsa oqtıń hâreket tezligi kúsheyedi. Biraq, gaz dárejesi pás bolsa, öz qısımın kórsetiwdi dawam ettiredi. Stvol kanalındaǵı oq hâreketleniw tezligin úzliksiz asırıp, stvol kanalı morısına ótedi. Stvol kanalınan keń jayılp shıqqan gaz, oqtıń artındaǵı jalın hâreketleniwinde soqqı tolqındı payda etip, atiw dâwirinde dawıs negizin payda etedi. Oq ushıw inersiya tásirinde hawada hâreketleniw dawam ettiredi.

### **Oqtıń baslangısh tezligi häm onıń atiw procesine täsiri**

Oqtıń dáslepki tezligi dep, — oqtıń stvol kanalınan ushıp shıqqan oq tezligin arttırıw menen birge ushıw noqatına shekemgi hâreketleniw halatına aytıladı. Oqtıń hawada ushıwın dawam ettiriwi häm tegis hâreketleniwi onıń dáslepki tezligine baylanıslı boladı.

Quraldın en áhmiyetli jawıngerlik ózgeshelikleriniń biri — oqtıń dáslepki tezligi esaplanadı. Oqtıń dáslepki tezliginiń artıwı, oqtıń uzaqqa ushıwın, tosiqlardı tesip ótiw hám óltiriw qábletin arttırıw menen bir qatarda, onıń ushıwına sırtqı ortalıqtaǵı sharayatlardıń tásirin kemeytedi.

Oqtıń dáslepki tezliginiń artıwı stvoldıń uzınlıǵına, oq hám poroxtıń awırılıǵına hám basqa faktorlarga baylanıslı boladı. Quraldın stvolı qansha uzın bolsa (belgili dárejede), porox gazları hám onıń basımı oqqa sonsha kóbirek tásir etedi hám onıń dáslepki tezligi sonsha artadı.

### **Quraldın artqa silkiniwi**

Stvol kanalındaǵı porox gazlarınıń basımı barlıq tárepke birdey kúsh penen tásir etiwı oqtı stvoldan ısırıp shıǵarıw menen bir qatarda, quraldı artqa iyteredi. Quraldın (stvoldıń) atıw payıtında artqa jılıwın, *quraldın artqa silkiniwi* delinedi.

Quraldın artqa silkiniw háreketi, onıń artqa silkiniw payıtındaǵı energiyası hám tezligi dárejesi menen xarakterlenedi. Quraldın artqa silkiniw tezligi, oqtıń dáslepki tezliginen birneshe ese kem bolıp, quraldan oq birneshe ese jeńillirek boladı. Avtomattıń artqa silkiniw energiyası  $2 \text{ kg/sm}^2$  (19,6 Dj)den aspaydı hám atıwshı ushın awır sezilmeydi. Porox gazlarınıń basım kúshi (silkiw kúshi) hám quraldın qarsılıq kúshi (qundaqtıń hám pistolet tutqasınıń tayanıshı, quraldın awırılıq kúshi orayı h.t b.) bir tuwrılıqta jaylaspaǵan bolıp qarama-qarsı táreplerge baǵdarlangan. Olar qarama-qarsı baǵıtta háreketleniwshı kúshler juplıǵın júzege keltiredi hám olardıń tásirinde stvoldıń ushı joqarıǵa kóteriledi (123-súwret). Iyinde qansha kóp kúsh toplanǵan bolsa, juplangan kúsh sonsha kóp qaytarıladı. Stvoldıń kóteriliwi de sonsha úlken boladı. Bunnan tısqarı, atıw payıtında qural stvolı terbeledi.

Stvoldıń terbelis háreketi nátiyjesinde stvoldıń ushı dáslepki halatın qálegen tárepke (joqarı, ońǵa, shepke) basqa táreplerge awıp ketiw jaǵdayları júz beriwı múmkin. Bunday ozgerisler dárejesi, atıw payıtında quraldan tuwrı paydalanbaw aqıbetinde, quraldın pataslanıwına alıp keledi. Quraldın artqa qaytarılıwında oqtıń shıǵıwı, stvolǵa tásir etiw hám jáne basqa sebepler, atıwǵa shekemgi bolǵan stvol kanalınıń ushı bólegi baǵıtında múyeshti júzege keltiredi. Bul stvol kanalınan shıqqan oqtı hawada ushıw dáwirine shekem múyeshti payda etedi. Bunday múyesht *ushıw múyeshti* delinedi.

Stvoldıń terbelisi, quraldın artqa silkiniwi hám basqa sebepler, stvol kanalı kósheriniń atıwǵa shekemgi halatı menen oqtıń stvoldan ushıp

*Arqaga túrtiwshi kúshke  
qarsılıq kórsetiwshi kúsh*

*Arqaga túrtiwshi kúsh*

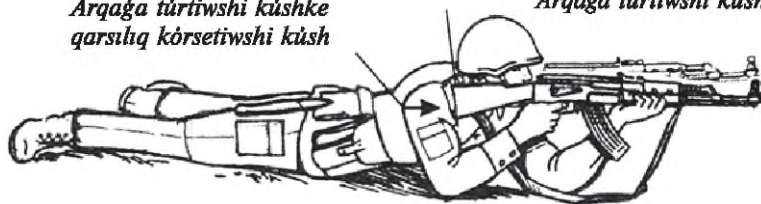

*123-súwret.* Oq atıw payıtında túrtiwshi kúshın tásirinde qural stvolınıń joqarıǵa kóteriliwi.

shıqqan payıtındaǵı halatı arasında múyeshti payda etedi. Bul múyesh — ushıw múyeshi dep ataladı. Ushıw múyeshi, stvol kanalınıń kósheri ushıp shıǵıw payıtında onıń atıwǵa shekemgi halatınan joqarı bolsa qanaatlanarlı, tómen bolsa qanaatlanarsız, — dep esaplanadı. Ushıp shıǵıw múyeshiniń birdeyligin támiyinlew, hám artqa silkiniw kúshiniń atıw nátiyjesine tásirin kemeytiw ushın, atıw usılların, quraldı tazalaw hám maylaw qaǵıydaların anıq saqlaw kerek.

*2.2. Oq traektoriyası (háreketleniw jolı)nuń payda bolıwı.*

*Oqtıń tesip ótiw hám jaraqatlaw tásiiri. Tuwrı oq atıw hám onıń áhmiyeti.*

*Jasırın ornı, oq tiyetuǵın (jaraqatlandıratuǵın) maydan  
hám oq tiymeytuǵın maydan*

Avtomat stvolınan atılǵan oqlardıń múyesh biyikligi anıq belgilengen jagdayda bolıwı shárt. Oqtıń hawadaǵı ushıw dawiri bir bagıtta boladı. Bul bagdar *oqtıń ilaqtırıw bagıtı* dep ataladı.

Oqtıń hawada ushıw dawirinde awırlıq kúshine, hawanıń qarsılıǵına dus keledi. Awırlıq kúshi oqtı ilaqtırıw bagıtınan paske tartsa, hawanıń qarsılıq kúshi oqtıń basına tasir etip onıń tezligin paseytip, artqa awdarıwǵa háreket etedi. Usı eki kúsh tásirinde oq ilaqtırıw sızıǵı astında jaylasqan qıysıq sızıq boylap háreketin dawam ettiredi. Oqtıń awırlıq orayınıń hawada júrip ótken qıysıq sızıqlı jolına, *oqtıń traektoriyası* delinedi (124-súwret).

Oq traektoriyasınıń forması kóteriliw múyeshiniń ólshemine baylanıslı, tuwrı atıw, jabıq, zıyanlanıwshı hám óli aralıq uzaqlıǵına tásir etedi. Oq traektoriyasınıń múyesh balentligi keńeyedi, oqtıń gorizonttal bagıtta ushıw jagdayı kúsheyiwi, belgili bolmagan tárizde bolıp ótedi. Bunıń nátiyjesinde háreketleniw jolı (traektoriya) biyikligi joqarılaydı, gorizontqa qarap háreketleniw bolsa biraz paseyedi.

Oqtıń eń uzaq gorizonttal bagıtta ushıwın támiyinlewshi kóteriliw múyeshi, eń úlken kóteriliw múyeshi dep ataladı. Túrli oq atar quralları ushın eń úlken kóteriliw múyeshi 35° atırıpında boladı. Eń kishi kóteriliw

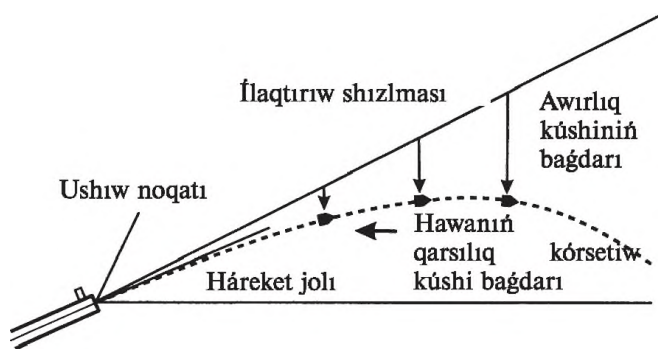

124-súwret. Oqtin trayektoriyası (háreketleniw jolı).

müyeshinde, oqtin en uzaqqa ushiwında payda bolgan traektoriya, oqtin *jer bawirlap ushiw traektoriyası* dep ataladı.

### Oqtin tesip otiw ham zıyanlaw tasiri

Oqtin tesip otivi, tosıq ham jasırın jerlerdin iriligi, qalınlıgı menen bekkemligine baylanıslı.

Oqtin óltiriw jagdayı — tiri organizmde oq háreketlenip, saptan shıgarıwga alıp keliwi menen birge tiri organizmde kinetikalıq energiyanın siniwi aqibetinde onın kiyimleri ham de tirishilik organlarınıń zıyanlanıwına alıp keledi. Kinetikalıq energiya insannın heshqanday arnawlı kiyimi bolmagán jagdayda da onın tiykargı tirishilik organlarınıń hesh bolmaganda  $8 \text{ kg/sm}^2$  (78,5 Dj) dárejede zıyanlaydı.

1943-jılı islep shıgarılğan oqlar úlgisi tómendegi kestede kórsetilgen:

Tosıqlar	Oqtin túri	Atır aralıgı (metr esabında)	Oqtin tesip otiw jagdayı
7 mm. polat 90° soqlıgı-sıwda (polat shlem)	Polat tesiwshi jandırıwshı	200—300	50—90 %
	Polat tesiwshi jandırıwshı	900—1100 m.dan joqarı	80—90 %
Okop tóbesine úyilip islengen qar	Barlıq oq túri	500	70—80 sm
Ağash tósıqlardan qurılğan doska (20×20 qalınlıqta)	Polat tesiwshi jandırıwshı	500	70—80 sm
Pisken gerbishli diywal	Polat ózekli jandırıwshı	100	12—15 sm

## Tuwrı oq atıw hám onıń áhmiyeti

Oqtıń nıshangá barıp tiyiwi dawamında onıń óltiriw halatı hám tesip ótiwi, onıń awırlıǵına hám tezligine baylanıslı boladı. Ámeliyatta oqtıń óltiriw halatı onıń hawadaǵı eń sońǵı aralıqqa shekem háreketleniwi *tuwrı atıw* delinedi (125-súwret).

Ámeliyatta bunıń qollanıw procesi eń tıǵız waqıtlarda nıshangá qoy-may atıw jaǵdayı bolıp esaplanadı. Bunday jaǵdayda nıshangá alıw atıw noqatı biyikligine nıshan úlgisinen tómenirekke nıshangá alınadı.

Tuwrı oq atıw uslubı aralıqtaǵı nıshannıń bálentligine hám jer bawırlap ushıw traektoriyasına baylanıslı boladı. Nıshan qansha bálent bolsa, tuwrı atıw uzaqlıǵı da sonsha uzaq boladı. Nıshangá alıwda birinshi náwbette uzaqtaǵı nıshan tezirek zıyanlandırılsa, bul waqıtta dushpangá juwap oǵı atıwǵa imkaniyat berilmeydi.

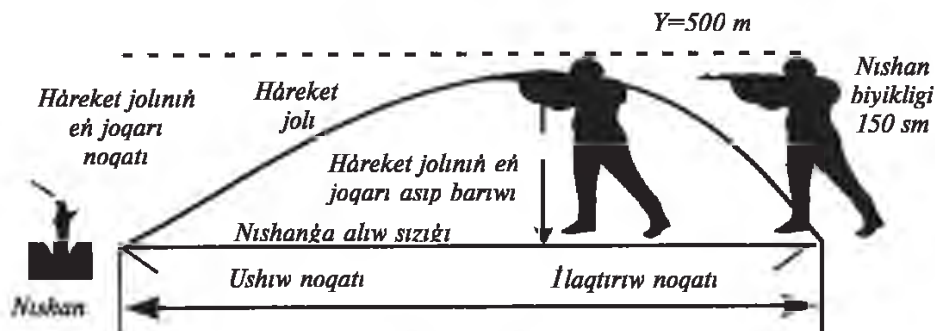

125-súwret. Tuwrıǵa oq atıw.

### Jasırın jay, oq tiyetuǵın (isten shıǵaratuǵın) maydan hám oq tiymeytuǵın maydan

Jasırın jaylasqan oq tesip óte almaytuǵın tosıq artındaǵı aralıq, tosıqtıń ushınan ushırasıw noqatına shekemgi bolǵan maydan jabıq aralıq dep ataladı. Tosıq qansha bálent al traektoriya jer bawırlawshı bolıp kelse, jabıq aralıq sonsha úlken boladı. Berilgen traektoriyada nıshangá oq tiymeytuǵın jabıq aralıqtıń bir bólegi óli aralıq dep ataladı.

Qansha tosıq bálent, nıshana pás, al traektoriya jer bawırlawshı bolsa, óli aralıq maydanı da sonsha úlken boladı. Berilgen traektoriyada nıshangá oq tiyiwi mümkin bolǵan jabıq aralıqtıń bir bólegi isten shıǵarıw aralıq dep ataladı. Jabıq hám óli aralıqlardan dushpan oǵınan qorganıwda sheberlik penen paydalanıw kerek.



Berkitilgen maydanlardıń jáne bir bóliminde nıshan isten shıǵarsa, zıyanlandırılǵan maydan uzaqlıǵın payda etedi. Bul jaǵdayda traektoriya (háreketleniw ornı) tarmaǵınıń páseyiwi nıshan bálentligin ózertpeydi.

Zıyanlangan maydanlarda nıshan bálentligi jer bawırlap ketken traektoriyaǵa (háreketleniw jolına) múyesh qıysayıwı da baylanıslı. Onıń ámeliyattaǵı áhmiyeti sonda, nıshangá alıw noqatınıń nıshangá shekem bolǵan úlken táreplerdegi aralıqları ólshewdegi áhmiyetsizligi orınsız qáterlerdi keltirip shıǵaradı.

### *2.3. Nıshangá alıw usılları. Nıshandı tańlaw hám nıshangá alınǵan noqatqa, qozǵalmaytuǵın nıshangá oq atıw*

*Nıshangá alıw* — avtomat stvol kanalın oq atıw ushın tayar halatqa keltirip, nıshangá alınǵan noqatqa tuwrılanadı. Avtomattıń nıshangá tuwrılanıw noqatı *nıshangá alıw noqatı* delinedi.

Mushkanı tuwrı alıw ushın mushka nıshangá alınǵan plankasınıń oyıq jerine tuwrı keltiriledi. Onıń ushı nıshangá alǵan plankası oyıq jeriniń ortasında bolıwı menen, joqarı ushları bir tegis bolıwı kerek (126-súwret).

### **Nıshandı tańlaw hám nıshangá alınǵan noqatqa, qozǵalmaytuǵın nıshangá oq atıw**

Nıshan hám nıshangá alıw noqatı, ortasha traektoriya nıshannıń ortasınan ótetuǵınday etip, tańlanıwı kerek. 300 metrge shekemgi uzaqlıqqa avtomattan ot ashqanda nıshangá alıw maslamasın 3 cıfırına yamasa «П» háribine ornalıw shárt hám nıshannıń tómeniǵi sızıǵınıń ortasına gózlew kerek. Máselen: 100 metr uzaqlıqtaǵı kókirek formasındaǵı nıshangá oq atqanda nıshangá alıw úskenesin «П» háribine qoyıp, nıshannıń astıńǵı sızıǵınıń ortasına gózlep atıw kerek. Bul jaǵdayda traektoriyanıń nıshangá alıw sızıǵınan kóteriliwi 25 sm.ge teń bolıp, oqtıń nıshannıń ortasına tiyiwin támiyinleydi.

300 metrden artıq uzaqlıqqa ot ashıwda, nıshangá alıw úskenesin nıshangá shekemgi aralıqqa saykes keletuǵın, júzlikke dóngeleklengen cıfırǵa qoyıladı. Eger de sharayatqa bola, nıshangá alıw úskenesin ózgetiw mümkinshiligi bolmasa, nıshangá alıw úskenesiniń plankasın «П» háribine qoyıp ot ashıw kerek boladı. Tawlı jerlerde 400 m.den artıq uzaqlıqqa atıw ushın, nıshannıń ornı, kóriniw múyeshi hám teńiz qáddinen bálentligine qarap nıshangá alıw úskenesine dúzetiwler engiziledi. Hawa rayı qolaysız kelse, qaptaldan esip atırǵan samal oqtıń ushıwına keri tásir jasaydı. Qap-



Mushka tuwrı

*a*



Oqlar nıshangı tiydi



Mushka kishi

*b*

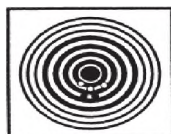

Oqlar tmennen ketedi



Mushka lken

*d*



Oqlar joqarıdan ketedi



Mushka shepke jiljıgan

*e*

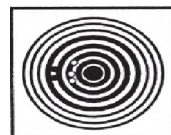

Oqlar shepke ketedi



Mushka ońga jiljıgan

*f*



Oqlar ońga ketedi

*126-swret.* Tuwrı nıshangı alıw hm nıshangı alıw waqtındađı qtelikler.

*a* – tuwrı mushka; *b* – kishi mushka; *d* – lken mushka;  
*e* – mushka shepke jiljıgan; *f* – mushka ońga jiljıgan.

taldan esken samal oqtıń ushıwına tsir etedi. Bunday jađdayda samaldıń tezligin esapqa alıp, nıshangı alıw noqatına, nıshannıń orayınan baslap metrlerde yamasa figura lsheminde, samal esip turgan trepke qaray dzetiw engiziledi (127-swret).

Samaldıń baǵdarı

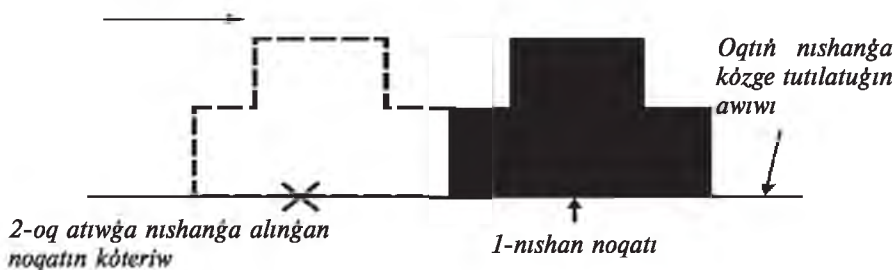

127-súwret. Nıshanǵa alıw noqatın pütün bir aldıǵa kóshiriw.

#### 2.4. Uzaqlıqtı ólshew usılları hám mırılıq formulasın qollanıw

Ádette, nıshanǵa shekemgi uzaqlıqtı kóriw ásbapları járdeminde (qálegen sharayatta) múyesh ólshemi menen ólshenedi. Kóriw ásbapları (glazomer) járdeminde uzaqlıqtı anıqlaw, jaydıń bir bólimi menen, jaydıń kesiliskeń jaǵdayı menen, kóriniw dárejesine qarap, hár biri nıshan yaki buyımdı ólshew menen ámelge asırıladı.

Múyesh ólshemi mánislerine qarap, nıshannıń ólshemleri (uzını, eni, bálentligi) anıq bolǵanda, mırılıq formulası járdeminde anıqlanadı:

$$M = \frac{B \cdot 1000}{BK},$$

bul jerde:  $M$ —nıshanǵa shekemgi uzaqlıq, metrde;  $B$ —nıshannıń bálentligi (uzını, eni), metrde; 1000—turaqlı uzınlıq,  $BK$ —mırılıqtıń nıshanǵa shekem bolǵan múyesh ólshemi.

Nıshannıń múyesh ólshemi mırılar járdeminde dala dúrmiyini (binokl) yamasa múyesh kórsetkish ásbaplardıń múyesh ólshegish shkalası járdeminde ólshenedi. Dúrmiyinniń shkalasındaǵı úlken sızıqlar arasındaǵı aralıq ólshemi 10 mır, kishisi 5 mır (jazılıwı 0—10, 0—05) ǵa teń. Máselen: dúrmiyin arqalı baqlanǵan ortasha adamnıń ólshemi 1,7 m.) dúrmiyinniń bir kishkene uzınlıq setkası 0—05 m ge tuwrı kelse, onda oǵan shekemgi uzaqlıq:

$$M = \frac{B \cdot 1000}{BK} = \frac{1,7 \text{ m} \cdot 1000}{5} = \frac{1700}{5} = 340 \text{ m},$$

mırılıq — múyesh uzınlıǵı tuwrı 1 — 1000 radius yaki múyesh orayı aylanba sektori, tuwrı 1 — 6000 aylana bólim.

Nıshannıń múyesh ólshemi mánisin qolda bar bolǵan buyımlar járdeminde: sızǵısh, qálem, kúkirt qutısı, qol barmaqları menen de ólshewge boladı. Búniń ushın usı buyımlardıń mıńlıq ólshemlerin biliw kerek. Máselen: sızǵıshtıń 1 mm — 0—02; domalaq qálem — 0—12; kúkirt qutısınıń uzını — 0—90; eni — 0—60; bálentligi — 0—30; qol barmaqları: bas barmaq — 0—40; kórsetkish barmaq — 0—30; shınatay barmaq — 0—20 ǵa teń.

Máselen: nıshannıń múyesh ólshemi mánisin sızǵısh járdeminde anıqlawda, nıshannıń uzınlıǵı (eni yamasa bálentligi) sızǵıshtıń 4 mm. ne teń bolsa, onda nıshannıń múyesh ólshemi mánisi  $0—02 \cdot 4 = 0—08$  ge teń.

Nıshannıń múyesh ólshemi mánisin qolda bar bolǵan buyımlar járdeminde ólshewdiń anıqlıǵı, onı kózden 50 sm aralıqta uslawǵa baylanıslı boladı.

### ***Qadaǵalaw sorawları***

1. Oq atar qurallarınıń wazıypası, dúzilisi, islew principi hám jawıngerlik ózgesheligin aytır.
2. Házirgi kúnde Qurallı Kúshlerimizde qanday avtomatlar keń qollanıladı?
3. Atıw dep nege aytıladı?
4. AK-74 avtomatınıń jawıngerlik sıpatlaması?
5. RGD 5, F-1 qol granatalarınıń jawıngerlik sıpatlaması hám sawashta qollanıw qaǵıydaları?

## **IV BÖLIM. AMELIY ASKERIY FIZIKALIQ TAYARLIQ**

---

### **I bap. ASKERIY XIZMETKE SHAQIRILIVSHILARDIN JOQARI DAREJEDEGI FIZIKALIQ TAYARLIGININ ZARURLI SHARTI**

Garezsizlik jillari Ozbekistanda ilim, madeniyat, densawliqtı saqlaw ham xalıq xojalıgının barlıq tarmaqları sıyaqlı fizikalıq madeniyat ham sport ta qalıplesti, belgili darejede rawajlandı. Xalıqtın turmıs sharayatı, madeniy darejesinin ösiwi, fizikalıq tarepten jetilisiwinde tek gana qurılğan sport qurılma, tayarlangan qanige kadrlar ham ötkerilgen türli massalıq sport jarısları gana emes, al fizikalıq madeniyat ham sport hareketin ilimiy-teoriyalıq ham ameliy tarepten tiykarlap bergen bilimlendiriw, onın mazmunı, bağdarı, ameliyatı ushın keltirilgen natiyjelerdi analiz etiw kerek.

Belgili bolıwınsha, hâzirgi Ozbekistan aymagında jasagan ata-babalarımız türli hareketli oyunlar, at oyunları, güres, dârwaz, at jarısı, jük (tas) kóteriw ham basqa kóp gana isler menen toylar, bayramlar, milliy bayramlarda qatnasıp kelgen. Arnawlı mektep yamasa üyretetuğın uyımlar bolmasa da, olar xalıq arasında qollanılıp kelindi. Xalıqtı, asirese, jas awladtı fizikalıq tayarlaw, olardı miynetke ham qorganıwğa qurbı jetetuğın darejede jetilistiriw ötken dawirlerden amelge asırılğan. Shañaraqta balalardı fizikalıq tarepten salamat etip osiriw, tuwrı tarbiyalawğa qatañ itibar beriw özbek xalqının ayyemgi ata-babalarına barıp taqaladı. «Görügli» atamasındağı onlap dâstanlar, «Alpamıs», «Qırq qız» sıyaqlı dâstanlardağı qaharmanlar bunın mısalı. Sonday-aq, ullı sârkarda Amir Temur tuzukları ham Zahiriddin Muhammed Baburdın miynetleri biybaha ilimiy ham kórkem dereklerde fizikalıq shınığıwlar menen shugıllanıw, güres, at jarısı ham basqa quramalı ameliy küsh sınaw shınığıwların orınlaw hârbir insan ushın zárurligi kórsetilgen. Amir Temurdın tariyiplewınshe, «Isbilermen lâshkerbasshı ózin ham toğız atlı askerin bir tandey kórip, olardıñ qol-ayağı, bası, kókiregi ham basqa ağızların isletip güresiwshi bir palwanday esaplasın». Bul jawıngerlik ham shınığıw ilimin üyretiwden ibarat.

Fizikalıq tayarlıq jawıngerlik tayarlıqtın tiykarğı predmetlerinen biri bolıp, Ozbekistan Respublikası Qurallı Kúshlerinin jeke quramının askeriy bilim beriwdegi zárurlı ajıralmas bólegi esaplanadı. Fizikalıq tayarlıqtın maqseti — askeriy xızmetkerlerdin jawıngerlik islerinde fizikalıq tayarlıqtı támiyinlew, sonday-aq, olardıñ bilim alıwı ham tarbiyalanıwındağı basqa wazıypalardıñ sheshimine imkan beredi.

Áskeriy xızmetkerlerdiń fizikalıq tayarlıǵınıń ulıwma wazıypası tómendegilerden ibarat:

— shıdamlılıq, kúshlilik, shaqqanlıq hám epshillikti turaqlı rawajlandırırw hám jetilistiriw, dalańlıq ayaqlarda piyada tártipte háreketleniwdi, tosiqlardan ótiw, qol sawashı hám áskeriy ámeliy júziw sheberligin iyelew.

Fizikalıq tayarlıq islerinde teoriyalıq hám shólkemlestiriwshilik-metodikalıq bilimler qálıplesedi. Fizikalıq tayarlıq jeke quramnıń ideyalıq-ruwxıy sıpatları hám áskeriy bólimshelerdiń jawıngerlik dańqın jetilistiredi. Fizikalıq tayarlıqtıń tiykarǵı túrleri fizikalıq shıńǵıwlar esaplanadı. Bular tábiyattıń salamatlastırırwshı kúshlerinen aktiv paydalanırw, gigiena talapların saqlaǵan jaǵdayda májbúriy orınlanadı.

Fizikalıq tayarlıq tómenдеgi tiykarlarda ótkeriledi: oqırw sabaqlarında, azanǵı dene tárbiyasında, oqırw jawıngerlik tayarlıqtı asırırw procesindegi fizikalıq shıńǵıwlarda, massalıq sport islerinde. Fizikalıq tayarlıq Qurallı Kúshlerdiń túrli armiyaları hám arnawlı armiyada jawıngerlikti qollanırw pazıyletlerin esapqa alıp jetilistirilgen túrde ótkiziledi hám arnawlı baǵdarlarǵa iye bolıwdı támiyinleydi.

Ózbekistan Respublikası Ministrler Kabineti 1999-jıl 27-mayda «Ózbekistanda fizikalıq tárbiya hám sporttı rawajlandırırw haqqında»ǵı 271-sanlı qararı hám Oliy Kengashning 1992-jıl 14-yanvardaǵı sessiyasında «Fizikalıq tárbiya hám sporttı jáne de rawajlandırırw haqqında»ǵı Nızam qabıllandı. Fizikalıq tárbiya hám sporttı jáne de rawajlandırırw maqsetinde bul Nızam-ǵa Oliy Majlistiń 2000-jıl 26-maydaǵı sessiyasında qosımshalar hám ózgerisler kirgizildi.

Ózbekistanlı sportshılar 1952-jıldan burınǵı Awqam komandası quramında Olimpiada oyunlarında qatnasa basladı. Respublikamızdıń wákilleri Olimpiadalarda nátiyjeli qatnasıwlarına qaramay, olardı xalıq aralıq jarıslarǵa shaqırırwǵa kem itibar qaratılatuǵın edi. Ásirese, ózbek milletine tiyisli sportshılar dúnyanıń eń abıraylı jarıslarına barırw ushın Olimpiada talapların orınlawdan tısqarı, burınǵı düzim qoyǵan jasalma tosiqlardı jeńip ótiwleri kerek edi. Sogán qaramay, ózbektiń márt ulları Olimp shıńına jaqınlastı. 1976-jılǵı Monreal Olimpiadasında ataqlı boksshımız Rufat Risqiyevtiń, 1980-jılǵı Moskva Olimpiadasında tanıqlı qılıshpazımız Sobir Ruziyevtiń gúmis medaldı qolǵa kirgiziwi pikirimizdiń dálili bola aladı.

Haqıyqatında da shıńına kóteriliw ańsat emes. 1992-jılǵı Barselona Olimpiadasında 17 sportshımızdan birewi jeke jarıslarda jeńip shıqsa, onıń húrmetine gárezsiz Ózbekstanımızdıń bayraǵı kóteriletuǵın edi. Ókinishli, bunday húrmetke heshbir sportshımız erise almadı. 1996-jılǵı Atlanta Olimpiadasına 76 sportshımız jolǵa shıqtı. Olardıń heshbirewine Olimp shıńına kóteriliw nesip etpedi. Biraq, bul biziń Olimp shıńını tárepke qoyǵan

batil qâdemimiz boldı. 2000-jılı Sidneyde bolıp ótken Jazgı Olimpiyadada watanlasımız Muhammadqodir Abdullaev boks boyınsha jenımpazlar shınına kóterilip, altın medaldı qolğa kirgizdi. Onnan soñ Afinada (2004) bolıp ótken Olimpiadada güresshilerimiz Ózbekistan bayrağın jáhán saxnasında joqarı basqışqa kóterdi.

2016-jılı da Rio de Janeiro da bolıp ótken Jáhán olimpiadasında Ózbekistan boksshileri altın medallargá sazawar bolıp, jáne bir ret Ózbekistan bayrağın joqarı basqışqa kóteredi.

Ózbekistan Respublikası Qorganıw ministrliğı, Xalıq bilimlendiriw ministrliğı, Densawlıqtı saqlaw ministrliğı, Orta arnawlı, kásip óner bilimlendiriw orayı, respublikalıq jaslardıń «Kamolot» sociallıq háreketi, Ózbekistan Kásiplik Awqamları Federaciyası, «Nuranıy» fondı, qorganıwğa kómeklesiwshi «Watanpárwar» shólkemi, Mádeniyat hám sport isleri ministrliğı birgelikte «Suñqarlar» áskeriy sport oyınların ótkermekte. «Suñqarlar» jarısınıń tiykargı maqsetleri jaslarda watandısúywshilik sezimlerin qalıplestiriw, olardı Qurallı Kúshler qatarında xızmet etiwge hám áskeriy oqıw orınlarına kiriwge tayarlaw, olarda mártlik, turaqlılıqtı, kúsh-ğayratı jetilistiriw, ulıwma alganda, salamat áwladtı tárbiyalawğa qaratilğan «Suñqarlar» jarıslarında orta mektep, gimnaziya, akademiyalıq licey, kásip óner kolledjleriniń 19 jastan aspagan, «Shaqırıwğa shekemgi baslangısh tayarlıq» pánin ótken oqıwshılar qatnasadı.

Hárbir komandada 12 qatnasıwshı bolıp, jarıs rayonlıq (qalalıq), wálayatlıq hám respublikalıq basqışlarda ótkeriledi. Házirgi waqıtta «Suñqarlar» áskeriy sport oyını óziniń belgisi, gimni hám bayrağına iye. Komandalar, tiykarınan, ulıwma siyasiy tayarlıq, mergenlik, sap kórigi, áskeriy beti tańlawı, puqaralıq qorganıw hám tez medicinalıq járdem kórsetiw, kross, jazgı biatlon boyınsha bellesedi. Jarıstıń juwmaqlawshı respublikalıq basqışhı hár jıldıń may ayında ótkeriledi.

Birinshi Prezidentimiz I. Karimov Saqıpqıran Amir Temurdiń tereń mağanalı-mazmunlı sózin qollanılıp: «Kimde kim biziń kúsh qúdiretimizdi bilmekshi bolsa, ózbek palwanlarınıń jáhán sport maydanlarında jenislerine itibar bersin, ańlap alsın, dep búgin joqarı hawazda aytıwımız múmkin», degen edi.

## ***II* bab. ULIWMA FIZIKALIQ TAYARLIQ**

*2. 1. Ulıwma fizikalıq shınıǵıwlardı orınlaw. Óz betinshe shınıǵıwlardı orınlaw usılları. Turnikte orınlanatuǵın shınıǵıwlar. Brusta orınlanatuǵın shınıǵıwlar*

Múddetli áskeriy xızmetshiler xızmet dawamında Ózbekistan Respublikası Qurallı Kúshlerinde fizikalıq tayarlıq boyınsha 1997-jılı

islep shıǵılǵan qollanba tiykarında qabıllanǵan shınıwları úyrenedi. Fizikalıq tayarlıqtaǵı wazıypalardı qollanıwda, olardı tiyisli áskeriy-ameliy háreketlendiriwshi kónlikpelerdi, fizikalıq sıpatlardı ónimli sheshiwge baǵdarlanǵan.

Fizikalıq sıpat — áskeriy xızmetshilerdiń organizminiń ózgesheliklerin, ámeliy islewin támiyinlew.

Shıdamlılıq — áskeriy xızmetshiniń áskeriy kásiplik xızmeti barısında sharshamawǵa, shıdamlılıǵı menen belgilenedi. Bul bolsa, ulıwma tezlik, kúshlilik hám shaqqanlıqqa bólinedi. Ulıwma shıdamlılıq sheberligin arttırwıdıń tiykarǵı quralları tómendegiler: háreket waqtında tezlik, júziw tosıqlardan ótiw hám sport oyınları.

Kompleksli shınıǵıwlar azanǵı dene tárbiyası dawamında ótkizilip, jeke quramınıń fizikalıq tayarlıǵı tómendegi shınıǵıwlar boyınsha tekseriledi: turnikte tartılıw; 100 metrge juwırıw; 1(3) kilometrge juwırıw.

Azanǵı dene tárbiyası—áskeriy xızmetshiler fizikalıq tayarlıǵınıń áhmiyetli faktorlarınan biri esaplanıp, insan organizmin uyqıdan soń tez tiklewge baǵdarlanǵan.

Dene tárbiyası topar yamasa vzvod quramında, uyqıdan turgannan soń, 10 minuttan keyin 50 minut dawamında ótkeriledi. Dem alıs hám bayram kúnleri azanǵı dene tárbiya ótkerilmeydi.



1-úlgidegi forma



2-úlgidegi forma



3-úlgidegi forma



4-úlgidegi forma



## Óz betinshe shınıǵıwları orınlaw usılları



Dáslepki jaǵday — qáddin tiklep turıw  
BIR — ayaqlar ushında turıp



BIR — ayaqlar ushında turıp, qollar  
aldıǵa—joqarıǵa áste kóteriledi.



EKI — qollar joqarıǵa kóterilip, barmaqlar  
mushqa toplanadı, alaqań ishkerige qara-  
tıladı, joqarıǵa qarap, dene tartıladı.



ÚSH — hár eki tabańǵa túsip barıp, qol-  
lar kúsh penen denegе qısıp bǵiledi, mush  
iyinge keltiriledi hám tuwrıǵa qarap turıladı.



TÓRT — qollar joqarıǵa, dene artqa  
bǵilip, joqarıǵa qaraladı



BES — ayaq ushların birlestirip, tabanlarǵa  
aqrına shekem otırıladı, alaqańlar sangа qo-  
yılıp, shıǵanaqlar eki tárepke tartıladı.



**ALTÍ** — tik turıp, qollar aldığa kóterilip barıp, artqa aqırına shekem eki tárepke jayıladı (háreket sońında siltenedi); barmaqlar mushlarğa toplanadı.



**JETI** — ayaq ushların birlestirip, tabanlarğa aqırına shekem otırıladı alaqañ sanlarğa qoyılıp, shıǵanaqlar qaptalǵa tartıladı.



**SEGIZ** — sekirip turıp, ayaqlar iyin keńliginde, qollar belge qoyıladı.



**TOǒIZ** — shep qoldı tuwırıp, onı aqırına shekem artqa tartıladı, sol waqıtta dene shepke burıladı, ayaqlar ornınan qozǵalmay, názer shep qoldıñ barmaǵına qaratıladı.



**ON** — sekirip turıp, ayaqlar iyin keńliginde, qollar belge qoyıladı.



**ON BIR** — oñ qoldı tuwırıp aqırına shekem artqa tartıladı, sol waqıtta dene oñǵa burıladı, ayaqlar ornınan qozǵalmay, názer oñ qoldıñ barmaǵına qaratıladı.



ON EKI — sekirip turıp, ayaqlar iyin kenliginde, qollar belge qoyıladı.



ON TÓRT — qaddi tiklenedi hám sol waqıtta qollar aldıǵa kóterilip barıp, artqa aqrına shekem yeki tárepke uzatıladı hám dene artqa buginedi.



ON ÚSH — dene aldıǵa, qollar jerge tiygen-she, keskin buginedi, bul waqıtta ayaqlar tuwrı tutıladı.



ON BES — dene aldıǵa, qollar jerge tiygen-she, keskin buginedi, bul waqıtta ayaqlar tuwrı tutıladı.



ON ALTÍ — sekirip turıp, ayaqlar juplanadı hám qaddi tiklenip turıladı.

## Turnikte orinlanatugin shing'wlar



Ayaqlar bir qatarda, ushlar ajiratip qoyiladi.



Turnikten uslap, asilip turiladi.



Tartilw — iyek turnik joqarisina shig'ariladi.



Uzatilgan qollarda, ayaqlar juplastirilip asilip turiladi.



Sekirip t'usiw. Ayaq tabanlari juplangan, ushlar ajiratilgan, qollar barmaqlarin tuwirilap aldiga, alaqan ishkerige qaratip uzatiladi.

## Brusda orinlanatugin shing'wlar



Bruslarga tirenip, terbeliw.



Aldıǵa terbeliw.



Qollardı búǵiw.

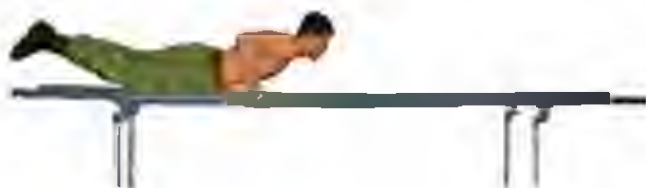

Artqa terbelip, qollar tuwırlanadı hám oń (shep)ke sekiriledi.

Azangı dene tarbiyası shınıǵıwların ótkeriw ushın tómendegi kiyimler belgilengen:

*2. 2. Kush shınıǵıwların orınlaw.  
Arqaǵa órmelep shıǵıw usılların orınlaw*



Daslepki jaǵday — arqaǵa jatıp, qollar qaptalǵa qoyıladı, ayaqlar sherik tárepinen bekkem uslap turıladı.



**BIR** — dene aldığa hügiledi, qoldıñ ushları ayaq ushlarına tiygiziledi.  
**EKI** — dáslepki jağday qabıllanadı.

### **Arqanga órmelep shıǵıw usılların orınlaw**

Bunda dáslep tik turgan jağdayda arqannıñ joqarısınan uslanadı. Ayaqlar joqarıǵa kóterilip, arqan ayaqlar menen qısıp alınadı, son qollar menen joqarıǵa tartıladı hám bir waqıttıñ ózinde ayaqlar tuwırılanadı.



**Qol menen arqandı uslap, eki ayaq arqanǵa shırmasıp, joqarıǵa kóteriledi.**



**Eki qol menen arqandı bekkem uslap, ayaq aldığa kóteriledi.**

### **III bap. TOSIQLAR (QATARINAN)DAN ÖTIW**

#### **3. 1. Birden-bir tosiqlar maydanı menen tanısıw. Ayırıqsha tosiqlar hám tosiqlar toparınan ötiw. Birden-bir tosiqlar qatarınan ötiw.**

Tosiqlar tómendegi túrlerge bólinedi:

- gorizontal (okoplar, oyıqshalar, gewekler);
- vertikal (diywallar);
- tar maydانشalı tayanışlar (balkalar).

Tosiqlardıń túri hám ólshemlerine qarap, olarga tayanıp hám tayanbay sekiriwler, oyğa sekiriw, asılıp shıǵıw, tar tayanışlarda háreket etiw arqalı basıp ótiledi, tayanbay sekiriwler onsha keń bolmaǵan gorizontal tosiqlardı hám bálent bolmaǵan vertikal tosiqlardı basıp ótiwde qollanıladı.

Tayanıp sekiriwler kókirek bálentliginde bolǵan bálentliklerdi basıp ótiwge, oyğa sekiriw bolsa, bálent tosiqlardan sekiriwde, úy terezele-rinde qollanıladı. Diywal hám soǵan uqsas bálentliklerden ótiwde, asılıp shıǵıwdıń tómendegi usıllarınan paydalanıladı:

- ayaqtıń juwan sanına tayanıp;
- kókirekke tayanıp;
- tartılıp;
- kúsh penen.

Juwırıp kelip, bir ayaq penen tosiqqa bir qádem qalǵanda jerden sekiriledi, ekinshi búgilgen ayaq penen diywalǵa tireledi, qollar menen diywal shetinen uslanadı. Shep qoldı diywaldıń tóbesine jetkenshe tartıladı. Shep ayaqtı tosiqqa qısıp, oń ayaqtı siltep, tabandı diywal tóbesine ildirip algannan soń, diywaldıń artına sekiriledi.

*Diywallardan kúsh penen asıp ótiw.* Aldıńǵı usıldaǵıday juwırıp keledi, bir ayaqta jerden kóterilip, qollar menen diywal tosiqtıń shetinen uslanadı. Qollar menen joqarıǵa tartılıp, ayaqlar menen járdem berilip, tayanıp alınadı. Sońınan tosiqtıń túri hám jaǵdayına qarap, tómendegi usıllardıń birinen paydalanıp tosiqtan ótip sekiriledi:

- tosiqtıń artına ózin taslaydı;
- tosiqtıń üstine otırıp algannan soń, ayaqlardı salbıratıp otırıp sekirip túsiledi;
- tosiqqa oń ayaqtı tirep hám onnan shep ayaqtı alıp ótip, qollarga tayanıp ırǵıp túsiledi.

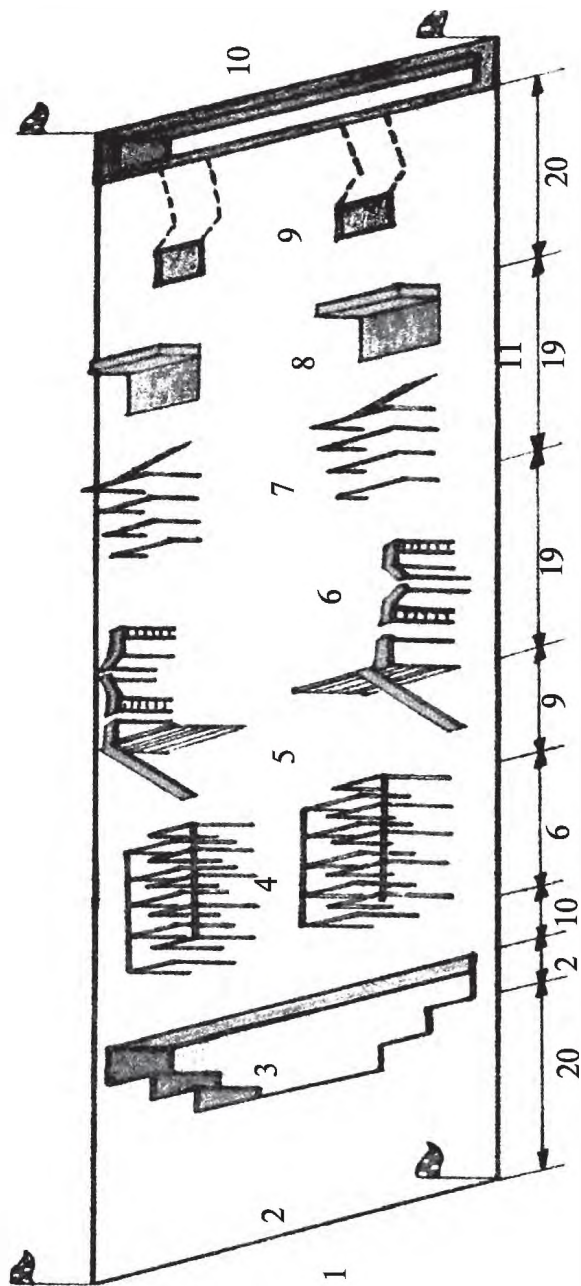

Tostiqlar maydani (ulawma k rinisi)

1 — tostiqlar qatarinin bslanqish sızıqı; 2 — tez juwirir maydانشasi; 3 — shu-qurılıq (eni 2 m, 2,5 m, 3 m, tereqlıqlı 1 m); 4 — labirint, (eni 2 m, balentlıqlı 1,1 m,  tew jolının eni 0,5 m, jollar sanı 10); 5 — diywal, (balentlıqlı 2 m, qalınlıqlı 25 sm.) qıya doska menen (doskanın uzınlıqlı 3,2 m, eni 25 — 30 sm); 6 — buzılqan k pir (balentlıqlı 2 m). Bul k pir ush tuwrı nuyeshlı 0,2x0,2 m balka b teklerinen ibarat, birinshinin uzınlıqlı 2 m, ekinshisi 3,8 m, basnan 135  burılısqa shekem 1 m, basnan 135  burılısqa shekem 2,8 m, balkalar arasındaqı  zılıstın keqlıqlı 1 m. ekinshi b lek basında,  shinshi b lek basında h m aqrında vertikal z ngillerge iye; 7 — buzılqan tekshel (eni 2 m, balentlıqlı 0,8 m, 1,2 m, 1,8 m) teksheler arası 1,2 m, aqrı tekshede 2,3 m. tekshel; 8 — gerbish diywal (balentlıqlı 1,1 m, eni 2,6 m, qalınlıqlı 0,4 m) eki k zi bar: t mendeqlisi 1x0,5 m, joqarqlısı 0,5x0,6 m. Gerbish diywal astında 2,6x3 metri maydانشa bar. 9 — qudıq (tereqlıqlı 1,5 m, eni 1 m) h m baylanıs jolı (uzınlıqlı 8 m, bir burılıs penen); 10 — transheya (tereqlıqlı 1,5 m); 11 — juwirir jolı (eni 2 m).



## **Ayrıqsha tosiqlar hám tosiqlar toparınan ótiw**

a) Gorizontal tosiqlardan ótiw.

Onsha keñ bolmağan gorizontal tosiqlardan hám bálent bolmağan vertikal tosiqlardan tayanbastan sekiriw usılında ótedi. Sekirgende bir yamasa eki ayaq penen tusedi.

b) Kókirek bálentligindeki vertikal tosiqlar.

Bunday tosiqlardan tayanıp sekiriw usılı menen ótileđi. Juwırıp kelip, tosiq üstine sekiredi. Tiklenbesten ekinshi ayaqtı da tosiq üstine alıp shıǵıladı hám jerge sekiriw dawam ettiriledi yamasa tosiqtan qol hám ayaqqa tayanıp ótiw mümkin.

d) Tar tayanış arqalı hâreket etiw.

Tosiqlar arqalı ótiwde qada, balka, relsler taslap qoyılǵanda tar tayanış arqalı hâreket etiw qollanılıdı. Bunda tówendegi usıllarda hâreket etiledi:

- tar tayanışqa otırıp alıp hâreket etiw;
- júrip hám juwırıp hâreket etiw.

## **Birden-bir tosiqlar qatarınan ótiw**

Birden-bir tosiqlar qatarında tówendegi shınıǵıwlar orınlanadı: aralıq 200 metr.

Baslangısh jaǵday — tosiqlar qatarının aldındaǵı sızıqqa jatıw.

«Alǵa!» komandası berilgende:

1. Sekirip 20 metr juwırılıdı hám 2,5 metr keñliktegi shuqırdan sekirip ótedi.

2. Labirint arasınan juwırıp ótedi.

3. Qálegen usılda bálentligi 2 metr bolǵan diywaldan asırılıp ótedi.

4. Vertikal zângi arqalı buzılǵan kópirdiń ekinshi bólimine shıǵadı. Balkadan juwırıp barıp, aqırınan jerge sekirip túsiledi.

5. Buzılǵan teksheniń úshinshi tekshesinen asırılıp ótedi, lekin, álbette, ayaq jerge tiyiwi shârti menen tórtinshi teksheniń astınan ótedi.

6. Diywaldıń terezesinen ótedi.

7. Okopqa shekem juwırıp baradı. Oǵan sekirip tusedi, baylanıs jolı arqalı qudıqqa shekem baradı.

8. Jerden granatanı alıp, diywaldıń terezelerdiń qálegen birine yamasa diywal artındaǵı 2,5 metrlik maydanshaǵa ılaqtırılıdı. Úsh granataǵa shekem ılaqtırılǵa ruqsat beriledi. Granatalardıń salmaǵı 600 gr.

9. Qudıqtan sekirip shıǵıp, diywaldan sekirip ótedi.

10. Qıya zângi arqalı buzılǵan teksheniń tórtinshi tekshesine shıǵadı hám teksheden-tekshege atlap, juwırıp tusedi.

11. Vertikal zângi arqalı buzılğan köpirdiñ balkası üstine shıgadı. Onıñ üstinen juwırıp, üzilgen jerinen sekirip ötedi hám qıya taqta arqalı jerge juwırıp tusedi.

12. Eki metrlik shuqırdan sekirip ötedi, jolğa ötip alıp, tosıqlar qatarınıñ baslangısh sızığın kesip ötedi.

### *3. 2. Türlı jaǵdaylarda granata ılaqtırıw texnikasın üyreniw. Hár türlı tosıqlardan ótiw shınıǵıwların orınlaw*

Granatanı tómendegi jaǵdaylarda ılaqtırıw múmkin:

a) Bir orında tik turǵan jaǵdayda granatanı ılaqtırıw.

Bunda nıshan tárepke qarap turıladı. Oñ qolǵa granata uslanadı, oñ ayaqtı bir qádem artqa taslap, sál búgiledi. Oñ qol tóbege kóterilip, artqa taslanadı, oñ ayaq penen tirelip, gewdeni aldığa taslap, granata ılaqtırıladı.

Granatanı ılaqtırıw payıtında, avtomat kókirekte, arqada yamasa shep qolda bolıwı múmkin.

b) Häreket waqtında granatanı ılaqtırıw.

Häreket waqtında granatanı ılaqtırıw ushın shep ayaqtı aldığa taslaw menen siltew baslanadı. Granatalı qol aldığa páske túsiriledi. Eki qádem menen on ayaq sál sırtqa burıladı.

Bir waqıtta gewde burıladı, hám arqaǵa taslanadı. Shep ayaqtı jáne arqaǵa taslaw menen gewde burılıwdan toqtatıladı, qol artqa aqırǵı shetine keltiriledi. Shep ayaqtı jerge qoyıp bolǵannan soñ, tezlikten paydalanıp, granata nıshangá qarap ılaqtırıladı.

d) Dizelegen jaǵdayda granatanı ılaqtırıw.

Bul jaǵdayda qural shep qolǵa alınadı yaki Brustverge qoyıladı. Soñ oñ dizege ornatılıp, granata uslaǵan qol arqaǵa alınadı hám silkinedi. Bunda gewde arqaǵa iyiledi, oñ tárepke burıladı. Kókirek penen nıshangá burılıp, shep ayaqqa iyiledi. Granata nıshangá ılaqtırıladı.

**Jatqan jaǵdayda granatanı ılaqtırıw.** Bul jaǵdayda qural oñ tárepke qoyıladı. Granata oñ qolǵa alınıp, qollar kókirekke tartıladı. Qollar menen iyterilip, oñ ayaq arqaǵa tartıladı. Shep dize menen iyterilip, bir waqıtta granatalı qol arqaǵa, oñ ayaq penen iyterilip, kókirek benen nıshangá qarap hám aldınǵı tárepke jıǵılıp granata ılaqtırıladı.

Bul jaǵdayda granatanı ılaqtırıw ushın oñ ayaq ilajı barınsha arqaǵa qoyıladı, granatalı qol tóbe menen arqaǵa taslanadı. Soñ shep qol menen okop (ura) shetinen uslap kúsh penen tuwrılanadı, qol tóbeden aldığa siltenip granata nıshangá ılaqtırıladı.

## IV bap. QOL MENEN BERILGEN SOQQILAR

4. 1. *Qol menen berilgen soqqilar. Dushpan qisiwinan azat boliw. Moyindi arqa tarepten uslap alghan dushpan qisiwinan azat boliw. Qoldi arqağa qayirw*



Tuwrıǵa.



Tömennen.



Qaptaldan.

**Dushpan qisiwinan azat boliw.  
Moyindi arqa tarepten uslap alghan dushpan qisiwinan azat boliw.**



Moyindi arqa tarepten uslap alghan dushpan qisiwı.



Deneni biraz paske túsirip, dushpan qoli uslap alınadı hám bastı qaptalǵa burıp, qarsılastıń dizesi astına ókshe menen soqqı beriledi.



Qollardı keskin joqarıǵa häreketlendirip, dushpan qisiwinan azat bolıw hám onı iyinnen asırıp jerge ılaqtırıladı.



Sonnan soń, qarsılasqa awırıw keltiriwshi usıl orınlanadı.

## Qoldı arqaga qayırıw



Bir qol menen dushpan bileginen, ekinshisi menen onıń jetinen uslanadı.



Qarsılastrıń qolı shıǵanaǵınan bugilip, belı tärepkе qayırıladı.

*4. 2. Deneni arqadan qısıp alǵan dushpan qısıwınan qutılıw.  
Deneni aldınǵı tärepten tutıp alǵan dushpan qısıwınan qutılıw.  
Qarsılastrı iyinnen asırıp jerge ulaqtırıw.*

## Deneni arqadan uslap alǵan dushpan qısıwınan qutılıw



Denenin arqadan uslanıwı.



Ókshe menen dushpannıń ayaqları arasına soqqı beriledi.



Qollardı joqarığa keskin häreketlendirip, dushpan qısıwınan qutuladı häm qarsılastıñ qolların bekkem uslap, onı iyinnen asırıp jerge qulatadı.

### **Deneni aldınğı tärepten uslap alğan dushpan qısıwınan qutılıw**



Denenin aldınğı tärepten uslanıwı.



Dize menen dushpannıñ ayaqları arasına soqqı beriledi.



Dene biraz päske tüsiriledi de, keskin silteniw menen dushpan qollarınıñ qısıwınan azat boladı.



Sonnan soñ, ayaq penen qayta soqqı beriledi.

## Qarsilastı iyinnen asırıp jerge ılaqtırıw



Dushpannıń qolınan uslap, kúsh penen siltep ózinińge tartasız.



Sol waqıtta, qarsilas tárepke arqańız benen tez aylanıp, onıń qolın qattı tartıp, iyinińizdiń ústine qoyasız hám ayaqlardı biraz búgesiz.



Ayaqlarınızdı keskin tuwırlap, bókseńiz benen qarsilastıń sanına soqqı berip, onıń ayaqların jerden kóteresiz.



Qollarınızdı kúsh penen keskin siltep, qarsilastı iyinińizden asırıp, jerge ılaqtırasız hám ogan awırtıwshı háreketlerdi isleysiz.

**4.3. Ayaqlardı aldınğı tärepten uslap alğan dushpan qısıwınan azat bolıw.  
Ayaqlardı arqa tärepten uslap alğan dushpan qısıwınan azat bolıw.  
Ayaqlardı arqa tärepten shalıw**



Ayaqlardıñ aldınğı tärepinen dushpannıñ basın uslap turıwı.



Dushpannıñ basına qarata joqarıdan soqqı beriledi.



Bir qol menen dushpan basınıñ artınan, ekinshi qol menen jaǵasınan uslap, onıñ moyınnıñ qayırıp (sındırıp) taslanadı.

## Ayaqlardı arqa tärepten uslap alğan dushpan qısıwınan azat bolıw



Ayaqlardıń arqa tärepten uslap turılıwı.



Aldıǵa jıǵılıp baratırıp, ayaqlar dushpannıń qısıwınan bosatıladı hám sol waqıtta, onıń betine qarata ayaq penen soqqı beriledi.

## Ayaqlardı arqa tärepten shalıw



Qarsılastıń jeni hám iyininen uslanadı.



Aldıǵa hám onǵa qadem taslap, qarsılastı qattı silkesiz, onıń salmaǵın aldında turǵan ayaǵına alıp ótesiz hám súyenip turǵan ayaǵına ayaǵınızdı tirep, jıǵasız.



Qollarınızdı siltep, dushpandı jerge ılaqtırasız.

## Qadaǵalaw sorawları

1. Jas áwladtı fizikalıq jaqtan tárbiyalaw, olardı miynet hám qorgawǵa qurbı jetetuǵın etip rawajlandırıw ushın jurtıımızda qanday jumıslar ámelge asırılmaqta?
2. Kompleksli shınıǵıwlarda jeke quramnıń fizikalıq tayarlıǵı qaysı shınıǵıwlar arqalı tekseriledi?
3. Tosiqlar qaysı túrlerge bólinedi? Óz betinshe shınıǵıwlardı orınlaw usılları.



**1. Armiya** — francuzsha, latinsha «*armee*» sözinen alınıp, qurallan-dırıw mánisin bildiredi. Belgili bir mámlekettiń Qurallı Kúshler kompleksi armiya dep ataladı. Tar mániste qurğaqılıqtağı áskerlerdi de armiya dep ataydı. Armiyanıń jáne birneshe sıpatlaması hám túsindirmesi bar. Máselen, hárekettegi armiya, bul — tikkeley sawash maydanlarında qatnasıp atırǵan áskerlerge qarata aytiladı. Jáne bir mánisi — bir yamasa birneshe áskerler túrleriniń birikpesinen (ulıwma armiya, hawa hám t.b.) shólkemlestirilgen, iri háskeriy operaciyalardı ámelge asırıwǵa gózengen tez háreketleniwshi áskerler birlespesin de armiya dep ataydı.

**2. Áskeriy doktrina** — qorganıw doktrinası. Áskeriy qurılıstıń baǵdarın, mámleket hám Qurallı Kúshlerdiń urısqa tayarlıǵın, urıs alıp barıw jolların belgilewshi rásmiy qarasarlar hám qaǵıydalar sisteması bolıp tabıladı.

**3. Qurallı Kúshler** — mámlekettiń yamasa bir topar mámleketlerdiń áskeriy shólkemi hám ol siyasiy hákimiyattıń áhmiyetli faktori. Qurallı Kúshlerdiń maqset hám wazıypaları mámlekettiń siyasatınıń Qorganıw ministrligi — respublika Qurallı Kúshleriniń mámleketlik basqarıw organı esaplanadı.

**4. Milliy qáwipsizlik** — insan, jámiyet hám mámleket, yaǵnıy jámiyetlik-siyasiy turmıstıń bárlıq tarawlarında qáwipsizlikti támiyinlew túsiniledi.

**5. Plats** — áskeriy sap shınıǵıwları, korikler hám paradlar ótkeriletuǵın maydan.

**6. Kazarma** — italyansha «*caserma*» sözinen alınǵan bolıp, áskeriy bólim jeke quramı jaylastırılátuǵın imarat mánisin bildiredi.

**7. BMP** (боевая машина пехоты) — pıyadalardıń jawıngerlik mashinası.

**8. BTR** (бронетранспортёр) — bronlangan dóńgelekli jawıngerlik mashina.

**9. Ataka** (hújim) — qatań (kúshli) hújim.

**10. Kumulyativ** — kúshli tásir etiwshi snaryad yamasa granatadağı zat (zaryad).

**11. Ekipaj** — keme, samolyot, tank komandasınıń jeke quramı.

**12. Okop** — ura, qándeke.

**13. Fugas** — jarılıwshı zattıń zaryadı.

**14. Apparel** — uraǵa túsiw joli.

**15. Artilleriya quralı** — top, pushka.

**16. Zapal** — pilte, granata, mina piltesi.

**17. Zatvor** — qulp (atıw quralınıń qulıplawshı mexanizmi).

**18. Manyovr** — sawash maydanında áskerlerdiń dushpanga soqqı beriw ushın qolaylı jaǵday alıw maqsetindegi háreketi.

### Qısqartıwlar

*mab* — motoatqısh batalyon.

*mav* — motoatqısh vzvod.

*mat* — motoatqısh topar.

*mas* — motoatqısh sekciya.

*tt* — tank toparı.

---

---

## PAYDALANILGAN ADEBIYATLAR

1. *I. A. Karimov*. O'zbekiston kelajagi buyuk davlat. T., «O'zbekiston», 1992.
2. Начальная военная подготовка. М., «Просвещение», 1985.
3. Приемы и способы действия солдата в бою. М., «ВИ», 1988.
4. Учебник сержанта танковых войск. М., «ВИ», 1989.
5. Учебник сержанта мотострелковых войск. М., «ВИ», 1989.
6. Temur tuzuklari. T., G'afur G'ulom nomidagi adabiyot va san'at nashriyoti, 1991.
7. *Фредерик Де Мулинен*. Право войны. Руководство для вооруженных сил. М., Международный Комитет Красного Креста, 1993.
8. O'zbekiston Respublikasi Qurolli Kuchlarining Umumharbiy Nizomlari. T., «O'zbekiston», 1996.
9. Наставление по физической подготовке в Вооруженных силах Республики Узбекистан (НФП-97). T., 1997.
10. *Ханс-Петер Гассер*. Международное гуманитарное право. Введение. М., Международный Комитет Красного Креста, 1999.
11. Основные положения Женевских конвенций и дополнительных протоколов к ним. Издание второе, исправленное. М., Международный Комитет Красного Креста, 2000.
12. *G. M. Tansiqboyeva*. Xalqaro gumanitar huquq. T., 2000.
13. *F. A. Abdullayev, E. X. Rasulev, A. R. Rahmonov*. Qurolli to'qnashuvlar huquqi. T., «Adolat», 2001.
14. *T. Hakimov*. Xalqaro gumanitar huquq. O'quv qo'llanma. T., G'afur G'ulom nomidagi adabiyot va san'at nashriyoti, 2001.
15. *I. K. Abdukarimov*. Men general bo'laman. T., «Cho'lpon», 2001.
16. Vatan himoyasi — muqaddas burch. T., «O'zbekiston», 2001.
17. Международное право ведения военных действий. Сборник Гаагских конвенций и иных международных документов. М., Международный Комитет Красного Креста, 2001.
18. Xalqaro gumanitar huquq. Jeneva konvensiyalari to'plami. T., «Adolat», 2002.
19. Огневая подготовка. Материальная часть стрелкового оружия, наступательных и оборонительных гранат. Часть 1. УБП, 2003.
20. Огневая подготовка. Материальная часть СПГ-9, АГС-17 и противотанковых ракетных комплексов. Часть 2. УБП, 2003.
21. Учебно-методические материалы по международному гуманитарному праву. Для преподавателей и студентов общественно-гуманитарных дисциплин. Выпуск I. T., Издательство народного наследия им. А. Кадыри, 2003.
22. *H. Jo'rayev*. Chaqiriqqacha yoshlarni tayyorlash. T., «Sharq», 2004.
23. Otish tayyorgarligi (o'quv qo'llanma). T., «Sharq», 2004.

---

---

## MAZMUNĪ

Kirisiw.....3

### ***I BÖLİM. ĀSKERİY XİZMET TIYKARLARI***

#### ***I bap. ÖZBEKİSTAN RESPUBLİKASININ QORGANIW HĀM ĀSKERİY XİZMET HAQQINDAĞI NİZAMLARININ TIYKARLARI***

1. 1. Özbekistan Respublikası Konstituciyası Watan qorgawı haqqında.....13  
1. 2. Özbekistan Respublikasının «Qorganıw haqqında»ğı Nızamı,  
Qorganıw túsiniğı.....14

#### ***II bap. ĀSKERİY XİZMETTİN HUQIQIY TIYKARLARI***

2.1. Özbekistan Respublikasının «Ulıwma āskeriy minneti hām āskeriy xızmet haqqında»ğı Nızamı. Ulıwma āskeriy minneti túsiniğı hām onıń áhmiyeti. Āskeriy xızmet túrleri.....17  
2.2. Puqaralardı shaqırıw ushastkalarında dizimge alıw. Puqaralardıń āskeriy diziminen ótiw boyınsha minnetleri. Āskeriy xızmetke shaqırılıw müddetin keshiktiriw. Āskeriy xızmetke shaqırılıwdan azat etiw.....19

#### ***III bap. ĀSKERİY XİZMETTI ÓTEW. REZERVTEGI XİZMET***

3.1. Āskeriy xızmetti ótew. Rezervtegi xızmet.....22  
3.2. Müddetli āskeriy xızmetshilerge beriletuǵın jeńillikler.....26

#### ***IV bap. ÖZBEKİSTAN RESPUBLİKASININ QURALLI KÜSHLERI – MÁMLEKETTİN ĀSKERİY SHÓLKEMI. ÖZBEKİSTAN RESPUBLİKASI QORGANIWININ TIYKARI***

4.1. Özbekistan Respublikası Qurallı Kúshlerinin shólkemlestiriliwi. Qurallı Kúshlerge basshılıq. Āskeriy okruglar.....28  
4.2. Qurallı Kúshlerdiń āskeriy-strategiyalıq wazıypaları hām dúzilisi. Āskeriy basqarıwdıń tiykarǵı organları.....30

#### ***V bap. ĀSKERİY XİZMETSHILER HĀM OLAR ARASINDAĞI QATNASIQLAR. ĀSKERİY INTIZAM***

5.1. Āskeriy xızmetshilerdiń ulıwma minnetleri. Āskeriy dárejeler hām ayrıqsha belgiler. Baslıqlar hām boysınıwshılar. Úkenler hām kishiler tuwrıdan-tuwrı hām tikkeley baslıqlardıń huqıqları hām wazıypaları.....37  
5.2. Āskeriy qádiriyat qaǵıydası hām āskeriy xızmetshilerdiń ádepliligi. Buyırq beriw hām onı orınlaw tártibi. Komandirler hām basqa tuwrıdan-tuwrı baslıqlarǵa múrājaát etiw qaǵıydaları. Āskeriy sálem beriw.....44

5.3. Āskeriy intizamnıń áhmiyeti hám Āskeriy xızmetshilerdiń ogan ámel etiw boyınsha wazıypaları. Waqıttıń bōlistiriliwi hám kúndelik tártibi.....	46
5.4. Āsker hám matroslarǵa qollanılatuǵın xoshametlewler. Āskeriy xızmetshilerge qollanılatuǵın intizamlıq jazalar.....	49

## **VI bap. ÓZBEKISTAN RESPUBLIKASI QURALLI KUSHLERININ ISHKI XIZMET USTAVI**

6.1. Kúndelikli naryad, vzvod boyınsha saqshınıń wazıypaları. Vzvod boyınsha saqshınıń wazıypaları.....	50
6.2. Nábettegi saqshınıń óz wazıypaların orınlaytuǵın orın hám onıń úskeneleniwi. Trevoga bolǵanda, órt payıtında, tuwrıdan-tuwrı baslıqlar, basqa vzvodtaǵı Āskeriy xızmetshiler kelgende, vzvod komandirin shaqırıwdaǵı saqshınıń is-háreketleri.....	52

## **VII bap. ÓZBEKISTAN RESPUBLIKASI QURALLI KUSHLERININ GARNIZON HÁM QARAWILLIQ XIZMETLERI USTAVI**

7.1. Qarawıllıq xızmeti hám onıń shōlkemlestiriliwi. Qarawıl hám onıń quramı.....	53
7.2. Qarawıllardı tayarlaw. Saqshı hám onıń wazıypaları.....	57
7.3. Post hám onıń úskeneleniwi. Saqshınıń posttaǵı háreketleri. Saqshı qolındaǵı qural menen háreketleniwi hám quraldı qollanıw usılları.....	61
7.4. Saqshılardı almastırıw. Qarawılxanada ishki tártip-qaǵıyda.....	66

## **VIII bap. ÓZBEKISTAN RESPUBLIKASI QURALLI KUSHLERININ SAP USTAVI. JEKE TARTIPTSAP TAYARLIGI**

8.1. Sap Ustavınıń tiykarǵı qaǵıydaları. Āskerdiń sapqa turıwdan aldıńǵı hám saptaǵı wazıypaları. Sap hám onıń elementleri.....	71
8.2. Dáslepki orınlanıwshı komandalar. Sapta turganda sálemge juwap beriw. Sapta turıw. Bir orında turıp burılıw. Sap qáдеми menen háreketleniw.....	74

## **II BŌLIM. ĀSKERİY XIZMET TIYKARLARI**

### **I bap. ULIWMA ARMIYA SAWASHI TIYKARLARI**

1.1. Sawash haqqında túsiniw. Zamanagóy ulıwma armiya sawashınıń xarakteri, onıń maqseti. Ulıwma armiya sawashınıń tiykarǵı túrleri.....	79
1.2. Āskerdiń sawashtaǵı minnetleri. Āskerdiń jeke quralı hám ánjamları (ekipirovkası). Motoatqısh sekciyasınıń shōlkemlestiriwshilik quramı, sheshiwshi jawingerlik wazıypaları, onıń qural-jaraqları hám imkaniyatları.....	81
1.3. Ózbekistan Respublikası armiyalarınıń qural-jaraq hám Āskeriy texnikaları (bronlangan mashinalar, tankler, jawingerlik vertolyotlar, samolyotlar hám artilleriya quralları).....	84
1.4. Shet el armiyalarınıń tankleri hám onıń hálsiz tárepleri. Shet el jawingerlik vertolyotları.....	94
1.5. Oq atıw — sawashta dushpandı joq etiwdiń tiykarǵı quralı. Oq atıw túrleri. Sawash manyovri haqqında túsiniw. Manyovr túrleri. Toparlardıń jawingerlik háreketlerin támiyinlew.....	96

## **II bap. ASKERDİN HÂM BÖLİMLERDİN SAWASHTAĞI HÂREKETLERİ**

- 2.1. Qorganıwdağı atıw poziciyası haqqında túsiniq. Onı tañlawdın tártibi, jağdaydı iyelew, úskeneleniwi. Qorganıwğa jergilikli predmetlerdi maslastırıw, oq atıw sektorın tazalaw hám okoptı nıqaplaw.....101
- 2.2. Poziciyağa jarıp kirgen dushpandı joq etiw. Áskerdiñ tungi hújimdegi hâreketi hám suw tosıqlarınan ótiwi. Maydalanatugin qol hám tankke qarsı granatalardı ilaqtırıw usılları. Granatanı transheya yaqı okoptan ilaqtırıw .....106

## **III bap. RAZVEDKA**

- 3.1. Baqlaw ushın orın tañlaw. Kórinisi sheklengen sharayatta orın hám orındağı predmetlerdi úyreniw.....112
- 3.2. Orınlarda predmetlerge hám nıshanlarga shekemgi bolğan aralıqtı anıqlaw. Uzaqlıqtı ólshew.....116

## **IV bap. INJENERLIK ÚSKENELEW HÂM OLARDI KÓZDEN JASIRIW**

- 4.1. Injenerlik úskenelew hám olardı kózden jasırıw. Okoplar hám gewekler .....118

## **V bap. QURALLI KÚSHLERDE QOLLANILATUGIN MİNALAR**

- 5.1. Tankke qarsı minalar. Piyadalarga qarsı minalar.....121

## **VI bap. ORİNLARDA KARTASIZ BAĞDAR ALIW**

- 6.1. Gorizontál táreplerin anıqlaw. Turgan ornı haqqında maglıwmat. Magnit azimutı hám onıñ jergilikli predmetler menen orientirleniw. Azimut boylap hâreketleniw.....127

## **III BÖLİM. ATIW TAYARLIĞI**

### **I bap. OQ ATAR QURALLARININ WAZIYPASI. DÜZİLISI, ISLEW PRINCIPI HÂM JAWİNGERLIK ÖZGESHELİKLERI. QOL GRANATALARI**

- 1.1. Qural-jaraq hám oq dâriker menen islegende qawipsizlik sharaları. Kalashnikov avtomatınıñ wazıypası, ulıwma düzilisi, islew principi hám jawıngerlik özgeshelikleri.....134
- 1.2. Kalashnikov avtomatınıñ tiykarğı bōlim hám mexanizmleri hám de olardıñ wazıypası.....137
- 1.3. Avtomattı tolıq emes bōleklerge ajratıw hám jynaw tártibi.....144
- 1.4. Qol granatalarınıñ wazıypası, jawıngerlik özgeshelikleri, ulıwma düzilisi hám islew principi. Granatalardı ilaqtırıwğa tayarlaw. Qol granataların qollanıwda qawipsizlik ilajları.....147
- 1.5. Dragunov mergenlik miltıǵı hám de tankke qarsı qol granatomyotınıñ düzilisi, islew principi hám jawıngerlik özgeshelikleri. Kishi kalıbrlı miltıqtın wazıypası, düzilisi hám jawıngerlik özgeshelikleri.....152

## **II bap. QURALDAN ATIW TIYKARLARI HÄM QAGIYDALARI**

2.1. Atıw hädiyesi hám onıń dáwiri. Oqtıń bashlangısh tezligi hám onıń atıw procesine tásiri. Quraldıń artqa silkiniwi.....	156
2.2. Oq traektoriyası (háreketleniw jolı)ńın payda bolıwı. Oqtıń tesip ótiw hám jaraqatlaw tásiri. Tuwrı oq atıw hám onıń áhmiyeti. Jasırın orın, oq tiyetuğın (jaraqatlandıratuğın) maydan hám oq tiymeytuğın maydan.....	158
2.3. Nıshangá alıw usılları. Nıshandı tańlaw hám nıshangá alınan noqatqa, qozğalmaytuğın nıshangá oq atıw.....	161
2.4. Uzaqlıqtı ólshew usılları hám mıńlıq formulasın qollanıw.....	163

## **IV BÖLİM. ÄMELİY ÄSKERİY FIZIKALIQ TAYARLIQ**

### **I bap. ÄSKERİY XİZMETKE SHAQIRILIWSHILARDIŇ JOQARI DÄREJEDEGI FIZIKALIQ TAYARLIĞINIŇ ZÄRÜRLI SHÄRTI**

#### **II bap. ULIWMA FIZIKALIQ TAYARLIQ**

2.1. Ulıwma fizikalıq shınığıwları orınlaw. Öz betinshe shınığıwları orınlaw usılları. Turnikte orınlanatuğın shınığıwlar. Brusta orınlanatuğın shınığıwlar.....	168
2.2. Kúsh shınığıwların orınlaw. Arqangá örmelep shığıw usılların orınlaw.....	173

#### **III bap. TOSIQLAR (QATARINAN)DAN ÖTIW**

3.1. Birden-bir tosiqlar maydanı menen tanısiw. Ayrıqsha tosiqlar hám tosiqlar toparınan ötiw. Birden-bir tosiqlar qatarınan ötiw.....	175
3.2. Túrli jağdaylarda granata ılaqtırıw texnikasını üyreniw. Hár túrli tosiqlardan ötiw shınığıwların orınlaw.....	178

#### **IV bap. QOL MENEN BERILGEN SOQQILAR**

4.1. Qol menen berilgen soqqılar. Dushpan qısıwınan azat bolıw. Moyındı arqa tärepten uslap alğan dushpan qısıwınan azat bolıw. Qoldı arqağa qayırıw.....	179
4.2. Deneni arqadan qısıp alğan dushpan qısıwınan qutılıw. Deneni aldınğı tärepten tutıp alğan dushpan qısıwınan qutılıw. Qarsılastı iyinnen asırıp jerge ılaqtırıw.....	180
4.3. Ayaqlardı aldınğı tärepten uslap alğan dushpan qısıwınan azat bolıw. Ayaqlardı arqa tärepten uslap alğan dushpan qısıwınan azat bolıw. Ayaqlardı arqa tärepten shalıw.....	183
<b>ÄSKERİY ATAMALAR SÖZLIĞI.....</b>	<b>185</b>
<b>PAYDALANILAN ÄDEBIYATLAR.....</b>	<b>186</b>

O'quv nashri

**SHUHRAT SHAVKATOVICH UBAYDULLAYEV,  
BAHODIR BERDIYEVICH GAFUROV,  
ODILJON ABDUMO'MINOVICH ORTIQOV**

## **CHAQIRUVGA QADAR BOSHLANG'ICH TAYYORGARLIK**

*O'rta ta'lim muassasalarining 10-sinfi va o'rta maxsus,  
kasb-hunar ta'limi muassasalarining o'quvchilari uchun darslik*

*1-nashri*

*O'zbekiston Respublikasi Xalq ta'limi vazirligi tasdiqlagan*

*Qaraqalpaq tilinde*

*Nökis «Bilim» — 2017*

Awdarmashilar *S. Aytimuratova, Z. Oserbaeva*  
Redaktori *S. Aytimuratova*  
Körk. redaktori *D. Hamidullayev*  
Tex. redaktori *T. Greshnikova, B. Turımbetov*  
Operator *A. Begdullaeva*

**Baspa licenziyası AI № 275, 15.07.2015-jil.**

Original-maketten basıwga ruqsat etilgen waqıtı 4.09.2017-jil. Formatı 70x90<sup>1</sup>/<sub>16</sub>. «Times KRKP» garniturasında, ofset usulında basıp shıǵarıldı. Baspa tabaǵı 12,0. 16,4 esap baspa tabaǵı. 15,6 shártli baspa tabaǵı. 10444 nusqada. Buyırtpa № 4907.

Orginal maket «Bilim» baspasında tayarlandı.  
«Bilim» baspası. 230103. Nökis qalası, Qaraqalpaqstan köshesi, 9.

**Elektron mánzil: bilim.baspa@inbox.uz**

«ILM ZIYO» baspa úyi. Tashkent, Nawayı köshesi, 30-úy.

**Ijaraga berilgen sabaqlıq jaǵdayın  
kórsetetüǵın keste**

<b>№</b>	<b>Oqıwshınıń atı ákesiniń atı</b>	<b>Oqıw jılı</b>	<b>Sabaqlıqtıń alıńǵandaǵı jaǵdayı</b>	<b>Klass basshı- sınıń qolı</b>	<b>Sabaqlıqtıń tapsırılǵandaǵı jaǵdayı</b>	<b>Klass basshı- sınıń qolı</b>
1						
2						
3						
4						
5						
6						

**Sabaqlıq ijaraga berilip, oqıw jılı aqırında qaytarıp  
alıńǵanda joqarıdaǵı keste klass basshısı tárepinen  
tómendegi bahalaw ólshemlerine tiykarlanıp toltırıladı.**

<b>Jańa</b>	Sabaqlıqtıń birinshi ret paydalanıwǵa berilgendeǵı jaǵdayı.
<b>Jaqsı</b>	Muqabası pútin, sabaqlıqtıń tiykarǵı bóliminen ajıralmaǵan. Barlıq betleri bar. Jırtılmaǵan, betleri almasırılmaǵan, betlerinde jazıw hám sıızıqlar joq.
<b>Qanaat- landırarlı</b>	Muqaba jelingen, bir qansha beti sıızılıp, shetleri qayırılǵan, sabaqlıqtıń tiykarǵı bóliminen alınıp qalıw jaǵdayı bar, paydalanıwshı tárepinen qanaatlanarlı qálpine keltirilgen. Alınǵan betleri qayta jelimlengen, ayırım betlerine sıızılǵan.
<b>Qanaat- lanarsız</b>	Muqabaǵa sıızılǵan, jırtılǵan, tiykarǵı bólimnen ajıralǵan yamasa pútkilley joq. Betleri jırtılǵan, betleri tolıq emes, sıızıp, boyap taslangan. Sabaqlıqtı qayta tiklew múmkin emes.